

LEISTER

ELECTRON

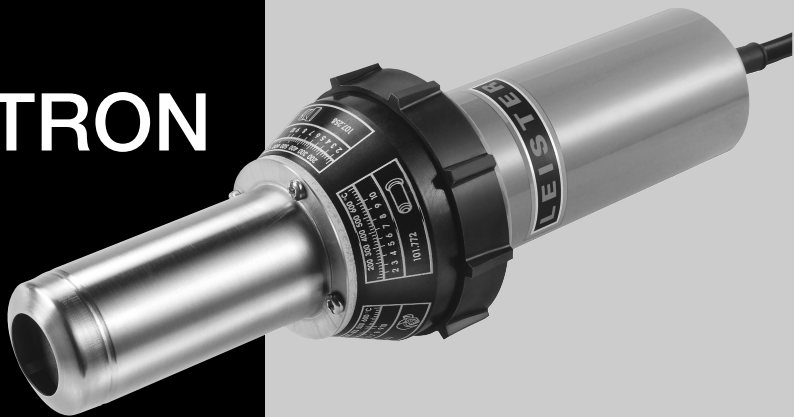

MISTRAL



Leister Process Technologies
Galileo-Strasse 10
CH-6056 Kaegiswil/Switzerland

Tel. +41-41662 74 74

Fax +41-41662 74 16

www.leister.com
sales@leister.com



Deutsch	Bedienungsanleitung.....	4
English	Operating Instructions.....	7
Français	Notice d'utilisation.....	11
Espanol.....	Instrucciones para el manejo.....	14
Português.....	Instruções de utilização.....	17
Italiano	Istruzioni d'uso.....	20
Nederland.....	Gebruiksaanwijzing.....	23
Dansk	Betjeningsvejledning.....	26
Svenska	Bruksanvisning.....	29
Norsk	Bruksanvisning.....	32
Suomi	Käyttöohje.....	35
Ελληνικά	Οδηγίες χειρισμού.....	38
Türkçe	Kullanım kılavuzu.....	41
Polski	Instrukcja obsługi.....	44
Magyar	Kezelési Utasítás.....	47
Česky	Návod k obsluze.....	50
Slovensky.....	Návod na obsluhu.....	53
Română.....	Instrucțiuni de utilizare.....	56
Slovensko.....	Navodila za uporabo.....	59
Български.....	Ръководство на потребителя.....	62
Eesti	Kasutusjuhend.....	65
Lietuvių.....	Vartojimo informacija.....	68
Latviešu	Ekspluatācijas instrukcija.....	71
Русский	Руководство по эксплуатации.....	74
日本語	取扱説明書.....	77
中文.....	操作指南.....	80

A Electron

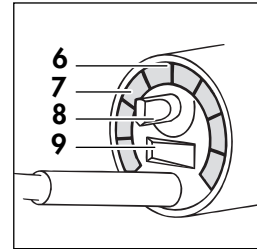
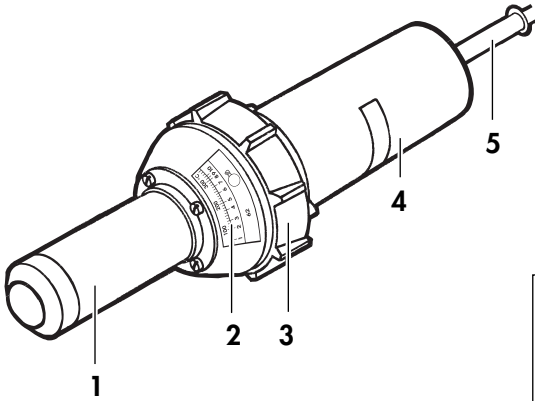

B Mistral

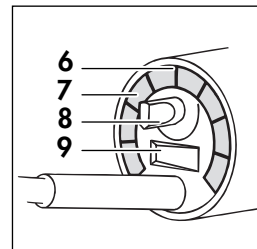
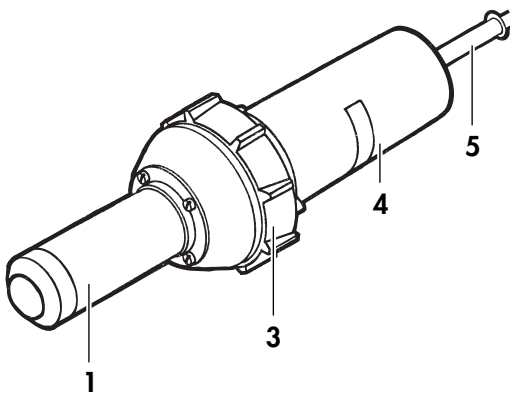

Sicherheitshinweise



WARNUNG: Die Nichtbeachtung der Sicherheitshinweise kann beim Arbeiten mit dem Heißluftgerät zu Feuer, Explosion, elektrischem Schlag oder Verbrennungen führen. Lesen Sie die Bedienungsanleitung vor der Benutzung und halten Sie stets die Sicherheitsvorschriften ein. Bewahren Sie die Bedienungsanleitung auf und geben Sie diese einer nicht-eingewiesenen Person vor der Benutzung.



WARNUNG: Falsch angeschlossene Netzstecker können zu einem lebensgefährlichen elektrischen Schlag führen. Lassen Sie Netzstecker nur von einem Fachmann an das Kabel anschließen.

Ein beschädigtes Gehäuse oder ein geöffnetes Gerät kann zu einem lebensgefährlichen elektrischen Schlag führen. Öffnen Sie das Gerät nicht und nehmen Sie ein beschädigtes Gerät nicht in Betrieb. Bohren Sie das Gehäuse nicht an, um z. B. ein Firmenschild zu befestigen. Ziehen Sie vor allen Arbeiten am Gerät den Netzstecker.

Ein beschädigtes Anschlusskabel kann zu einem lebensgefährlichen elektrischen Schlag führen. Kontrollieren Sie das Anschlusskabel regelmässig. Nehmen Sie das Gerät bei beschädigtem Kabel nicht in Betrieb. Ein beschädigtes Kabel immer durch einen Fachmann ersetzen lassen. Wickeln Sie das Kabel nicht um das Gerät und schützen Sie es vor Öl, Hitze und scharfen Kanten. Tragen Sie das Gerät nicht am Kabel und benutzen Sie es nicht, um den Stecker aus der Steckdose zu ziehen.

Beim Einsatz des Gerätes auf Baustellen und im Freien ist ein Fehlerstrom-(FI-) Schutzschalter für den Personenschutz zu verwenden.



WARNUNG: Arbeiten im Regen oder in feuchter bzw. nasser Umgebung kann zu einem lebensgefährlichen elektrischen Schlag führen. Berücksichtigen Sie die Witterungsverhältnisse. Halten Sie das Gerät trocken. Bei Nichtbenutzung das Gerät trocken aufbewahren.



WARNUNG: Explosionsgefahr! Das Heißluftgebläse kann brennbare Flüssigkeiten und Gase explosionsartig entzünden. Arbeiten Sie nicht in einer explosionsgefährdeten Umgebung. Untersuchen Sie vor Arbeitsbeginn das Umfeld. Arbeiten Sie nicht in der Nähe von oder an Kraftstoffen oder Gasbehältern, auch wenn diese leer sind.



WARNUNG: Feuergefahr! Hitze kann brennbare Materialien erreichen und entzünden, die sich nicht sichtbar hinter Verschalungen, in Decken, Böden oder Hohlräumen verbergen. Überprüfen Sie vor Arbeitsbeginn den Arbeitsbereich und verzichten Sie bei unklarer Situation auf den Einsatz des Heißluftgerätes. Halten Sie das Gerät nicht längere Zeit auf die gleiche Stelle gerichtet. Betreiben Sie das Gerät immer beaufsichtigt.



WARNUNG: Vergiftungsgefahr! Bei der Bearbeitung von Kunststoffen, Lacken oder ähnlichen Materialien entstehen Gase, die aggressiv oder giftig sein können. Vermeiden Sie das Einatmen von Dämpfen, auch wenn diese unbedenklich scheinen. Sorgen Sie stets für eine gute Belüftung des Arbeitsplatzes oder tragen Sie ein Atemschutzmaske.



WARNUNG: Verletzungsgefahr! Der Heißluftstrahl kann Personen oder Tiere verletzen. Das Berühren des heißen Heizelementrohres oder der Düse führt zu Hautverbrennungen. Halten Sie Kinder und andere Personen vom Gerät fern. Heizelementrohr und Düse im heißen Zustand nicht berühren. Verwenden Sie das Gerät nicht zum Erhitzen von Flüssigkeiten oder zum Trocknen von Gegenständen und Materialien, die durch die Einwirkung von Heißluft zerstört werden.



WARNUNG: Verletzungsgefahr! Ein unbeachtetes Anlaufen oder das unerwartete Einschalten der Heizung nach dem Auslösen des Temperaturbegrenzers kann zu Verletzungen führen. Vergewissern Sie sich, dass der Schalter beim Anschliessen an das Stromnetz ausgeschaltet ist. Schalten sie das Gerät aus, wenn der Temperaturbegrenzer angesprochen hat.

Konformität

Leister Process Technologies, Riedstrasse, CH-6060 Sarnen/Schweiz bestätigt, dass dieses Produkt in der von uns in Verkehr gebrachten Ausführung die Anforderungen der folgenden EG-Richtlinien erfüllt.

Richtlinien: 2004/108, 2006/95. Harmonisierte Normen: EN 55014-1, EN 55014-2, EN 61000-6-2, EN 61000-3-2, EN 61000-3-3, EN 50366, EN 62233, EN 60335-2-45

Kaegiswil, 13.11.2008

Christiane Leister Christiane Leister, Owner

Entsorgung



Elektrowerkzeuge, Zubehör und Verpackungen sollen einer umweltgerechten Wiederverwertung zugeführt werden. **Nur für EU-Länder:** Werfen Sie Elektrowerkzeuge nicht in den Hausmüll! Gemäß der Europäischen Richtlinie 2002/96/EG über Elektro- und Elektronik-Altgeräte und ihrer Umsetzung in nationales Recht müssen nicht mehr gebrauchsfähige Elektrowerkzeuge getrennt gesammelt und einer umweltgerechten Wiederverwertung zugeführt werden.

Technische Daten

		Electron							Mistral			
Spannung	[V]	42	120	200	230	230	230	400	120	200	230	230
Frequenz	[Hz]	50/60							50/60			
Leistung	[W]	1000	2700	3000	2300	3400	4500	5500	2700	3000	2300	3400
Temperatur	[°C]	20 – 650							20 – 650			
	[°F]	70 – 1200							70 – 1200			
Luftmenge (20°C)	[l/min]	320					500		350			
	[cfm]	11.3					17.7		12.4			
Gewicht mit Kabel (3 m)	[kg]								1.5			
	[lbs]								3.3			
Abmessungen L x Ø	[mm]	320 x 95, Handgriff Ø 64										
Schutzklasse		II/ □ (Doppelt isoliert)										
Emissionspegel L _{pA}	[dB]	65										

Geräteelemente

1. Heizelementrohr 2. Temperaturskala 3. Gummistandfuß 4. Handgriff 5. Netzanschlussleitung 6. Luftschieber
7. Luftfilter 8. Potentiometer für Temperatureinstellung 9. Netzschalter

Bestimmungsgemäßer Gebrauch

Dieses Heißluftgerät ist unter Einhaltung der Sicherheitsvorschriften und Verwendung von Original-Leister-Zubehör für alle in dieser Bedienungsanleitung aufgeführten Heißluft-Anwendungen bestimmt.

Anwendungen **A**

Schweißen von thermoplastischen Kunststoffen sowie Elastomer-Bitumen

Aufheizen zum Formen, Biegen und Aufmuffen von thermoplastischen Halbzeugen

Trocknen von wässrig-feuchten Oberflächen

Schrumpfen von Schrumpfschläuchen, Lötverbindern sowie Verpackungen für Elektrokomponenten

Entfernen von alten Schellack-, Kunstharzfarben, Unterbodenschutz an Fahrzeugen

Auftauen von eingefrorenen Wasserleitungen

Aktivieren/Lösen von lösungsmittelfreien Klebstoffen und Schmelzklebern

Zünden von Holzschnitzel, Papier, Kohle oder Stroh in Feuerungsanlagen

Anwendungen **B**

Industrielle Fügetechnik

Trocknungs- und Aufheizprozesse aller Art

Schrumpfen und Schweißen von Verpackungsfolien und Formteilen

Aktivieren und Lösen von lösungsmittelfreien Klebstoffen und Schmelzklebern

Sterilisieren von Verpackungsmaterialien wie kleinen Flaschen, Korken und Kosmetikartikeln

Glätten von Dragee-Überzügen, Glänzen von Schokoladen und Kosmetikartikeln

Trennen und Verschmelzen von synthetischen Fäden und Geweben

Entfernen von Kunststoff-Pressgraten und Glänzen von Kunststoff-Oberflächen

Düsen/Reflektoren montieren



Das Berühren von heißen Düsen/Reflektoren kann zu schweren Verbrennungen führen. Vor dem Aufsetzen bzw. Wechseln der Düsen/Reflektoren das Gerät ganz abkühlen lassen oder geeignetes Werkzeug benutzen.

Herunterfallende Düsen/Reflektoren können Gegenstände entzünden. Die Düsen/Reflektoren müssen fest und sicher auf dem Gerät montiert sein.

Heiße Düsen/Reflektoren können die Unterlage entzünden. Legen Sie heiße Düsen/Reflektoren nur auf einer feuerfesten Unterlage ab.

Falsche oder defekte Düsen/Reflektoren können zu einem Heißluftstau führen und das Gerät beschädigen. Nur für Ihr Gerät geeignete Original-Leister-Düsen/Reflektoren verwenden.

Einbau/Festinstallation **B**

Das Gerät ist für den Einbau in Maschinen/Vorrichtungen vorgesehen und für Dauerbetrieb ausgelegt.

Beim Einbau muss sichergestellt werden, dass

- nur kalte Luft zugeführt wird
- kein Wärme-Rückstau entsteht
- das Gerät nicht vom Heißluftstrahl eines anderen Gerätes angeströmt wird
- das Gerät vor mechanischen Vibrationen und Erschütterungen geschützt wird.

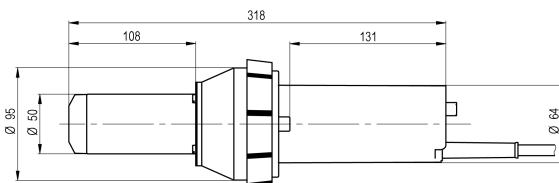

Inbetriebnahme

Netzanschlussleitung und Stecker auf mechanische Beschädigung prüfen!

Netzspannung beachten: Die Netzspannung muss mit den Angaben auf dem Typschild des Gerätes übereinstimmen. Verlängerungskabel müssen einen Querschnitt von min. $2 \times 1.5 \text{ mm}^2$ haben.

Einschalten:

Stellen Sie den Schalter **9** auf I. Stellen Sie den Luftstrom nach Bedarf mit dem Luftschieber **6** ein. Stellen Sie die Temperatur mit dem Potentiometer **8** nach Bedarf ein (siehe Richtwerte auf der Temperaturskala **2** – nur **A**). Die Aufheizzeit beträgt ca. 5 min.

Ausschalten:

Drehen Sie zum Abkühlen das Potentiometer **8** auf Position 0. Wenn das Gerät abgekühlt ist, stellen Sie den Schalter **9** auf 0.

Arbeitshinweise

- Leister Process Technologies wie auch die Service-Stellen bieten Beratung im Bereich der Anwendungen an.

Wartung, Service und Reparatur

- **Netzanschlussleitung und Stecker auf Unterbruch und mechanische Beschädigung prüfen.**
- **Vor allen Arbeiten am Gerät: Netzstecker ziehen.**
- Gerät und Lüftungsschlitze stets sauber halten, um gut und sicher zu arbeiten.
- Es darf nur Original-Leister-Zubehör verwendet werden.
- Den Luftfilter **7** des Gerätes bei Verschmutzung im ausgeschalteten Zustand mit Pinsel reinigen. Beschädigte oder stark verschmutzte Luftfilter ersetzen.
- **A** Beim Erreichen der Mindestlänge der Kohlebürsten schaltet der Gebläsemotor automatisch ab. Die Betriebsdauer der Kohlebürsten beträgt ca. 1600 Stunden. Kohlebürsten von einer autorisierten Leister-Service-Stelle ersetzen lassen.

Sollte das Gerät trotz sorgfältiger Herstellungs- und Prüfverfahren einmal ausfallen, ist die Reparatur von einer autorisierten Leister-Service-Stelle ausführen zu lassen.

Gewährleistung

Für dieses Gerät besteht grundsätzlich Gewährleistung gemäss den gesetzlichen/länderspezifischen Bestimmungen ab Kaufdatum (Nachweis durch Rechnung oder Lieferschein). Entstandene Schäden werden durch Ersatzlieferung oder Reparatur beseitigt.

Weitere Ansprüche sind, vorbehaltlich gesetzlicher Bestimmungen, ausgeschlossen.

Schäden, die auf natürliche Abnutzung, Überlastung oder unsachgemässe Behandlung zurückzuführen sind, werden von der Gewährleistung ausgeschlossen.

Keine Ansprüche besteht bei Geräten, die vom Käufer umgebaut oder verändert worden sind.

Safety Rules



WARNING: Non-observance of the safety rules while working with the hot air tool can lead to fire, explosion, electric shock or burns.

Read the operating instructions before using the tool and always observe the safety rules. Save these instructions and give them to persons that have not been instructed before they use the tool.



WARNING: An incorrectly connected mains plug can lead to a highly dangerous electric shock. Have mains plugs connected to the cable only by a specialist.

WARNING: A damaged casing or an opened unit can lead to a hazardous electric shock. Do not open the unit and do not put a damaged unit into operation. Do not drill into the casing, e. g., to attach a company label. Before any work on the unit, pull the mains plug.

WARNING: A damaged power cord can lead to a hazardous electric shock. Check the power cord regularly. Do not operate the unit when the power cord is damaged. Always have a damaged cord replaced through a specialist. Do not wrap the cord around the unit and protect it from oil, heat and sharp edges. Do not carry the unit by the cord and do not use the cord to pull the plug from the outlet.

When operating the unit at construction sites and outdoors, the use of a residual current device (RCD) is required for the protection of persons.



WARNING: Working in rain or moist/damp conditions can lead to a highly dangerous electric shock. Take the weather conditions into consideration. Keep the unit dry. When not using, store the unit at a dry location.



WARNING: Danger of explosion! The hot air tool can explosively ignite combustible fluids and gases. Do not work in a potentially explosive environment. Check the surrounding before starting to work. Do not work on fuels or gas containers or in their vicinity, even when they are empty.



WARNING: Danger of fire! Heat can reach combustible materials that are hidden behind coverings, in ceilings, floors or cavities, and ignite them. Inspect the work area before starting to work and in case of doubt, abstain from using the hot air tool. Do not point the unit at the same spot for extended periods. The unit must be supervised at all times during operation.



WARNING: Danger of intoxication! When working plastics, varnish or similar materials, gases develop that can be aggressive or toxic. Avoid breathing in vapours, even when they appear to be harmless. Always provide for good ventilation of the work area or wear a respirator.



WARNING: Danger of injury! The hot air jet can injure persons or animals. Touching the hot tube of the heating element or the nozzle leads to skin burns. Keep children and other persons away from the unit. Do not touch the tube of the heating element or the nozzle when they are hot. Do not use the unit to heat up fluids or to dry objects or materials that are destroyed through the influence of hot air.



WARNING: Unintentional starting or unexpected switching on of the heating element after actuation of the thermal relay can lead to injuries. Make sure that the switch is set to OFF when connecting the unit to the mains supply. Switch the unit OFF when the thermal relay has actuated.

Conformity

Leister Process Technologies, Riedstrasse, CH-6060 Sarnen/Schweiz confirms that this product, in the version as brought into circulation through us, fulfils the requirements of the following EEC directives.

Directives: 2004/108, 2006/95. Harmonized Standards: EN 55014-1, EN 55014-2, EN 61000-6-2, EN 61000-3-2, EN 61000-3-3, EN 50366, EN 62233, EN 60335-2-45

6056 Kaegiswil, 13.11.2008

Christiane Leister Christiane Leister, Owner

Disposal



Power tools, accessories and packaging should be sorted for environmental-friendly recycling.

Only for EC countries: Do not dispose of power tools into household waste! According to the European Directive 2002/96/EC on waste electrical and electronic equipment and its incorporation into national law, power tools that are no longer suitable for use must be separately collected and sent for recovery in an environmental-friendly manner.

IMPORTANT SAFETY INSTRUCTIONS

This appliance has a polarized plug (one blade is wider than the other). To reduce the risk of electric shock, this plug is intended to fit in a polarized outlet only one way. If the plug does not fit fully in the outlet, reverse the plug. If it still does not fit, contact a qualified electrician. Do not modify the plug in any way.

READ THESE INSTRUCTIONS

Warning: Extreme care should be taken when stripping paint. The peelings, residue and vapors of paint may contain lead, which is poisonous. Any pre-1977 paint may contain lead and paint applied to homes prior to 1950 is likely to contain lead. Once deposited on surfaces, hand to mouth contact can result in the ingestion of lead. Exposure to even low levels of lead can cause irreversible brain and nervous system damage; young and unborn children are particularly vulnerable.

Before beginning any paint removal process you should determine whether the paint you are removing contains lead. This can be done by your local health department or by a professional who uses a paint analyzer to check the lead content of the paint to be removed. **LEAD-BASED PAINT SHOULD ONLY BE REMOVED BY A PROFESSIONAL AND SHOULD NOT BE REMOVED USING A HEAT GUN.**

Persons removing paint should follow these guidelines:

1. Move the work piece outdoors. If this is not possible, keep the work area well ventilated. Open the windows and put an exhaust fan in one of them. Be sure the fan is moving the air from inside to outside.
2. Remove or cover any carpets, rugs, furniture, clothing, cooking utensils and air ducts.
3. Place drop cloths in the work area to catch any paint chips or peelings. Wear protective clothing such as extra work shirts, overalls and hats.
4. Work in one room at a time. Furnishings should be removed or placed in the center of the room and covered. Work areas should be sealed off from the rest of the dwelling by sealing doorways with drop cloths.
5. Children, pregnant or potentially pregnant women and nursing mothers should not be present in the work area until the work is done and all clean up is complete.
6. Wear dust respirator mask or a dual filter (dust and fume) respirator mask which has been approved by the Occupational Safety and Health Administration (OSHA), the National Institute of Safety and Health (NIOSH), or the United States Bureau of Mines. These masks and replaceable filters are readily available at major hardware stores. Be sure the mask fits. Beards and facial hair may keep masks from sealing properly. Change filters often. **DISPOSABLE PAPER MASKS ARE NOT ADEQUATE.**
7. Use caution when operating the heat gun. Keep the heat gun moving as excessive heat will generate fumes which can be inhaled by the operator.
8. Keep food and drink out of the work area. Wash hands, arms and face and rinse mouth before eating or drinking. Do not smoke or chew gum or tobacco in the work area.
9. Clean up all removed paint and dust by wet mopping the floors. Use a wet cloth to clean all walls, sills and any other surface where paint or dust is clinging. **DO NOT SWEEP, DRY DUST OR VACUUM.** Use a high phosphate detergent or trisodium phosphate (TSP) to wash and mop areas.
10. At the end of each work session put the paint chips and debris in a double plastic bag, close it with tape or twist ties and dispose of properly.
11. Remove protective clothing and work shoes in the work area to avoid carrying dust into the rest of the dwelling. Wash work clothes separately. Wipe shoes off with a wet rag that is then washed with the work clothes. Wash hair and body thoroughly with soap and water.

SAVE THESE INSTRUCTIONS

Technical Data

		Electron							Mistral			
		42	120	200	230	230	230	400	120	200	230	230
Voltage	[V]											
Frequency	[Hz]	50/60							50/60			
Power	[W]	1000	2700	3000	2300	3400	4500	5500	2700	3000	2300	3400
Temperatur	[°C]	20 – 650							20 – 650			
	[°F]	70 – 1200							70 – 1200			
Air flow (20°C)	[l/min]	320					500		350			
	[cfm]	11.3					17.7		12.4			
Weight with cord (3 m)	[kg]								1.5			
	[lbs]								3.3			
Dimensions L x Ø	[mm]	320 x 95, Handle Ø 64										
Protection class		II/ □ (Double insulated)										
Noise level L _{pA}	[dB]	65										

Product Features

1. Pipe of the heating element
2. Temperature scale
3. Rubber foot
4. Handle
5. Mains connection
6. Air slide
7. Air filter
8. Potentiometer for temperature adjustment
9. Mains switch

Intended Use

When observing the safety instructions and using original Leister accessories, this hot air tool is suitable for all hot air applications listed in these operating instructions.

Applications **A**

Welding of thermoplastics as well as elastomer bitumen

Heating for forming, bending and coupling of thermoplastic components

Drying of moist surfaces

Shrinking of heat-shrinkable sleeves/hoses, solder connectors as well as packaging for electrical components

Removal of old shellac varnish, synthetic enamel, undercoating on vehicles

Defrosting frozen water lines

Activating/dissolving solvent-free and hot-melt adhesives

Igniting of wood chips, paper, coal or straw in furnaces

Applications **B**

Industrial joining technology

All kinds of drying and heating-up processes

Shrinking and welding of packing foils and preformed parts

Activating and dissolving solvent-free adhesives and hot-melt adhesives

Sterilization of packing materials such as small bottles, cork and cosmetic articles

Smoothing out dragée coatings, glossing of chocolate and cosmetic articles

Separating and melting synthetic threads and fabrics

Removing plastic flash (deflashing) and glossing plastic surfaces

Mounting the Nozzles/Reflectors



Touching hot nozzles/reflectors can cause serious burns. Before mounting or replacing nozzles/reflectors, allow the unit to cool down completely or use a suitable tool.

Nozzles/reflectors that fall off or come undone from the unit can ignite objects or set them on fire. The nozzles/reflectors must be mounted firmly and securely on the unit.

Hot nozzles/reflectors can set the pad/backing on fire. Place down hot nozzles/reflectors only on a fire resistant pad/backing.

Incorrect or defective nozzles/reflectors can lead to a hot air build-up and damage the unit. Use only original Leister nozzles/reflectors that are suitable for your unit.

Mounting/Permanent Mounting **E**

The unit is designed to be mounted into machinery/fixtures and is intended for continuous operation.

Upon mounting, make sure that

- only cold intake-air is supplied
- no heat back-up/accumulation occurs
- the unit is not subject to the hot-air jet of another unit
- the unit is protected against mechanical vibrations and shock.

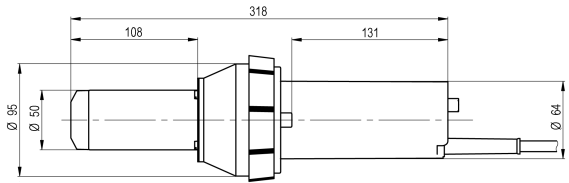

Putting into Operation

Check the mains connection and the plug for mechanical defects!

Observe mains voltage: The mains voltage must agree with the data on the type plate of the unit. Extension cords must have a cross section of at least $2 \times 1.5 \text{ mm}^2$.

Switching On:

Set the switch **9** to I. Adjust the air flow as required with the air slide **6**. Adjust the temperature as required with the potentiometer **8** (see reference values on the temperature scale **2** – only **A**). The heat-up period is approx. 5 minutes.

Switching Off:

Turn the potentiometer **8** to the 0 position in order for the unit to cool down. When the unit has cooled down, set the switch **9** to 0.

Operating Instructions

- Practical demonstrations of the applications are available free-of-charge at Leister Process Technologies as well as through our after-sales service agents.

Maintenance, Service and Repairs

- **Check mains connection and plug for interruption and mechanical damage.**
- **Before any work on the unit: Pull the mains plug.**
- For secure and proper operation, keep the unit and the ventilation slots clean at all times.
- Use only original Leister accessories.
- When contaminated, clean the air filter **7** of the switched off unit using a brush. Replace a damaged or heavily contaminated air filter.
- **A** The motor of the fan automatically switches off when the carbon brushes reach the minimum length. The operating lifetime of the carbon brushes is approx. 1600 hours. Have carbon brushes replaced through an authorized Leister after-sales service.

If the unit should fail despite the care taken in manufacturing and testing procedures, repair should be carried out by an authorized Leister after-sales service agent.

Warranty

For this tool, we generally provide a guarantee in accordance with the statutory/country-specific regulations from the date of purchase (verified by invoice or delivery document). Damage that has occurred will be corrected by replacement or repair of the unit.

Additional claims shall be excluded, subject to statutory regulations.

Damage caused by normal wear, overloading or improper handling is excluded from the guarantee.

Guarantee claims will be rejected for tools that have been altered or changed by the purchaser.

Instructions de sécurité



AVERTISSEMENT : Lors du travail avec l'appareil à air chaud, le non-respect des instructions de sécurité peut provoquer un incendie, une explosion, une décharge électrique ou des brûlures. Avant d'utiliser l'appareil, lire les instructions d'utilisation et respecter toujours les instructions de sécurité. Conserver les instructions d'utilisation et les donner à une personne non-initiée avant que celle-ci ne travaille avec cet appareil.



AVERTISSEMENT : Des fiches de secteur mal raccordées peuvent provoquer une décharge électrique mortelle. Faire raccorder les fiches de secteur au câble seulement par un spécialiste.

AVERTISSEMENT : Un carter endommagé ou un appareil ouvert peut provoquer une décharge électrique mortelle. Ne pas ouvrir l'appareil et ne pas mettre en service un appareil endommagé. Ne pas perforez le carter, par ex. pour y fixer la plaque caractéristique. Avant d'effectuer des travaux sur l'appareil, retirer la fiche de la prise de courant.

AVERTISSEMENT : Un câble de raccordement endommagé peut provoquer une décharge électrique mortelle. Vérifier régulièrement le câble de raccordement. Ne jamais utiliser un appareil dont le câble est endommagé. Faire toujours remplacer un câble endommagé par un spécialiste. Ne pas enrouler le câble sur l'appareil et ne pas mettre l'appareil en contact avec des huiles, une source de chaleur ou des bords tranchants. Ne pas soulever l'appareil par le câble et ne pas retirer la fiche de la prise de courant en tirant sur le câble.

En cas d'utilisation de l'appareil sur des chantiers et à l'extérieur, utiliser impérativement un disjoncteur différentiel pour la protection des personnes.



AVERTISSEMENT : Travailler sous la pluie ou dans un environnement humide ou mouillé peut provoquer une décharge électrique mortelle.

Tenir compte des conditions météorologiques. Protéger l'appareil de l'humidité. Lorsque l'appareil n'est pas utilisé, le ranger dans un endroit sec.



AVERTISSEMENT : Ne pas travailler sous la pluie ou dans un environnement humide ou mouillé. Ceci peut provoquer une décharge électrique mortelle. Maintenir l'appareil sec. Lorsque l'appareil n'est pas utilisé, le ranger dans un endroit sec. Tenir compte des conditions météorologiques. Ne pas travailler dans des salles de bains humides. Ne pas toucher des conduites ou appareils de l'isolation domestiques reliés à la terre, tels que tuyaux, radiateurs, cuisinières ou réfrigérateurs.



AVERTISSEMENT : Risque d'incendie ! La chaleur peut atteindre des matériaux inflammables qui sont cachés derrière des revêtements, dans des plafonds, des sols ou des espaces creux et les enflammer. Avant de commencer les travaux, vérifier la zone de travail et au cas où la situation ne serait pas claire, renoncer à l'utilisation de l'appareil à air chaud. Ne pas garder l'appareil trop longtemps orienté sur le même endroit. Toujours utiliser l'appareil sous surveillance.



AVERTISSEMENT : Danger d'intoxication ! Le travail sur des matières plastiques, des vernis ou des matériaux similaires peut générer des gaz facilement inflammables qui peuvent être agressifs ou toxiques. Eviter d'inhaler des vapeurs même si celles-ci ne semblent pas présenter de danger. Toujours bien aérer la zone de travail ou porter un masque respiratoire.



AVERTISSEMENT : Risques de blessures ! Le jet à air chaud peut blesser des personnes ou des animaux. Toucher le tuyau chaud de l'élément de chauffage ou de la buse entraîne des brûlures.

Tenir les enfants et autres personnes à distance de l'appareil. Ne pas toucher le tuyau de l'élément de chauffage ni la buse quand ceux-ci sont chauds. Ne pas utiliser l'appareil pour chauffer des liquides ou pour sécher des objets et des matériaux qui pourraient être détruits par les effets de l'air chaud.



AVERTISSEMENT : Risques de blessures ! Un démarrage non-intentionné ou une mise en fonctionnement inattendu du chauffage après le déclenchement du thermostat peut entraîner des blessures. S'assurer que l'interrupteur Marche/Arrêt est en position « Arrêt » quand l'appareil est raccordé au réseau électrique. Mettre l'appareil hors fonctionnement quand le thermostat s'est déclenché.

Conformité

Leister Process Technologies, CH-6060 Sarnen/Schweiz confirme que ce produit correspond, en ce qui concerne la conception et le modèle type dans la version commercialisée par notre entreprise, aux réglementations figurant dans les directives européennes désignées ci-dessous. Directives: 2004/108, 2006/95

Normes harmonisées: EN 55014-1, EN 55014-2, EN 61000-6-2,

EN 61000-3-2, EN 61000-3-3, EN 50366, EN 62233, EN 60335-2-45.

6056 Kaegjswil, 13.11.2008

Christiane Leister Christiane Leister, Owner

Elimination de déchets



Les outils électroportatifs, ainsi que leurs accessoires et emballages, doivent pouvoir suivre chacun une voie de recyclage appropriée. **Seulement pour les pays de l'Union Européenne :** Ne pas jeter les appareils électroportatifs avec les ordures ménagères ! Conformément à la directive européenne 2002/96/CE relative aux déchets d'équipements électriques et électroniques et sa réalisation dans les lois nationales, les outils électroportatifs dont on ne peut plus se servir doivent être séparés et suivre une voie de recyclage appropriée.

Caractéristiques techniques

		Electron							Mistral			
Tension	[V]	42	120	200	230	230	230	400	120	200	230	230
Fréquence	[Hz]	50/60							50/60			
Puissance	[W]	1000	2700	3000	2300	3400	4500	5500	2700	3000	2300	3400
Température	[°C]	20 – 650							20 – 650			
	[°F]	70 – 1200							70 – 1200			
Débit d'air (20°C)	[l/min]	320					500		350			
	[cfm]	11.3					17.7		12.4			
Poids avec câble (3 m)	[kg]	1.5										
	[lbs]	3.3										
Dimensions L x Ø	[mm]	320 x 95, de la poignée Ø 64										
Classe de protection		II/  (double isolation										
Niveau des émissions L _{pA}	[dB]	65										

Éléments de l'appareil

1. Tuyau de l'élément de chauffage 2. Graduation de température 3. Pied en caoutchouc 4. Poignée 5. Câble de raccordement 6. Régulateur d'air 7. Filtre à air 8. Potentiomètre de réglage de la température 9. Interrupteur d'alimentation

Utilisation prévue

Ce décapeur thermique est conçu pour toutes les utilisations à air chaud indiquées dans la présente notice d'utilisation à condition que les instructions de sécurité soient respectées et des accessoires d'origine Leister soient utilisés.

Utilisations **A**

Soudage de matières synthétiques thermoplastiques ainsi que de bitume d'élastomère

Chauffage pour le formage, le cintrage et le manchonnage de demi-produits thermoplastiques

Séchage de surfaces aqueuses-humides

Retrait de gaines thermorétractables, de joints brasés ainsi que d'emballages de composants électriques

Enlever de vieilles couches de shellac et de résine synthétique, protection sous coque des véhicules

Décongélation des conduites d'eau gelées

Activation/décapage de colles exemptes de solvants et de colles fusibles

Allumage de copeaux de bois, de papier, de charbon ou de la paille dans des installations de chauffage

Utilisations **B**

Assemblage industriel

Processus de séchage et de chauffage de toutes sortes

Rétraction et soudage de blisters et de pièces moulées

Activation et décapage de colles exemptes de solvants et de colles fusibles

Stérilisation de matériaux d'emballage tels que flacons, bouchons et articles cosmétiques

Polissage d'enrobages de dragées, glaçage de chocolats et articles cosmétiques

Découpage et fusion de fils et tissus synthétiques

Ebarbage et polissage de surfaces en matières synthétiques

Montage des buses/réflecteurs

⚠ Toucher les buses/réflecteurs brûlants peut entraîner de graves brûlures. Avant de monter ou de remplacer les buses/ réflecteurs, laisser refroidir l'appareil complètement ou utiliser un outil approprié.

Les buses/réflecteurs qui tombent peuvent enflammer un objet. Les buses/réflecteurs doivent être montés solidement et de manière stable sur l'appareil.

Les buses/réflecteurs brûlants peuvent enflammer le support. Ne poser les buses/réflecteurs chauds que sur un support qui résiste aux températures élevées.

Les mauvais buses/réflecteurs ou les buses/réflecteurs défectueux peuvent entraîner un contre-coup d'air chaud et endommager l'appareil. N'utiliser que des buses/réflecteurs originaux appropriés à votre appareil Leister.

Montage/Montage stationnaire **B**

L'appareil est prévu pour être monté dans des machines/dispositifs et conçu pour une utilisation permanente.

Lors du montage, s'assurer que

- seul de l'air froid est amené
- il ne se produit pas de reflux de chaleur
- l'appareil n'est pas soumis au courant d'air chaud d'un autre appareil
- l'appareil est à l'abri de vibrations et chocs mécaniques.

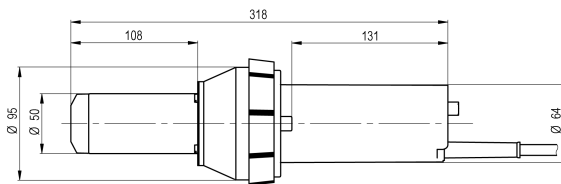

Mise en service

Vérifier d'abord que le câble de raccordement et la fiche sont en parfait état !

Respecter la tension du réseau : La tension du réseau doit coïncider avec les indications se trouvant sur la plaque signalétique de l'appareil. Les câbles de rallonge doivent avoir un diamètre d'au moins $2 \times 1.5 \text{ mm}^2$.

Activer :

Mettre l'interrupteur **9** sur I. Régler le courant d'air selon les besoins au moyen du régulateur d'air **6**. Régler la température suivant besoin au moyen du potentiomètre **8** (voir valeurs indicatives sur la graduation de température **2** – seulement **A**). Le temps de chauffe est de 5 min environ.

Désactiver :

Pour refroidir, mettre le potentiomètre **8** sur la position 0. Une fois l'appareil refroidi, mettre l'interrupteur **9** sur 0.

Instructions de travail

- Leister Process Technologies et les stations de service après-vente proposent des cours gratuits pour bien utiliser l'appareil.

Entretien, service après-vente et réparation

- **Vérifier d'abord que le câble de raccordement et la fiche ne sont pas interrompus et que les deux sont en parfait état.**
- **Avant d'effectuer tous travaux sur l'appareil : Retirer la fiche de la prise de courant.**
- Toujours tenir propres l'appareil et les ouïes de ventilation afin d'assurer un travail impeccable et sûr.
- N'utiliser que des accessoires d'origine Leister.
- En cas d'impuretés, nettoyer le filtre à air **7** de l'appareil avec un pinceau, l'appareil éteint. Remplacer un filtre à air endommagé ou fortement encrassé.
- **A** Lorsque les charbons atteignent leur longueur minimale, le moteur de ventilation s'arrête automatiquement. La durée de vie des charbons est de 1600 heures environ. Faire remplacer les charbons par une station de service après-vente agréée par Leister.

Si, malgré tous les soins apportés à la fabrication et au contrôle de l'appareil, celui-ci devait avoir un défaut, la réparation ne doit être confiée qu'à une station de service après-vente agréée par Leister.

Garantie légale

Pour cet appareil, une garantie selon les législations/règlementations locales en vigueur est toujours valable à partir de la date de l'achat (justificatif par facture ou bordereau de livraison). Un endommagement sera éliminé par le remplacement de l'appareil ou par sa réparation.

Toute autre prétention est exclue sauf disposition légale contraire.

Tout endommagement dû à l'usure naturelle, à une surcharge de l'appareil ou à un maniement contraire aux prescriptions est exclu de la garantie.

La garantie ne s'applique pas aux appareils ayant subi des modifications apportées par l'acheteur ou l'utilisateur.

Instrucciones de seguridad



ADVERTENCIA: En caso de no atenerse a estas instrucciones de seguridad al trabajar con el decapador por aire caliente, ello puede comportar un incendio, explosión, electrocución o quemadura. Antes de la utilización del aparato lea las instrucciones de manejo y respete siempre las prescripciones de seguridad. Guarde estas instrucciones de manejo en un lugar seguro y entréguelas antes de su utilización a aquellas personas que no estén familiarizadas con el uso del aparato.



ADVERTENCIA: Los enchufes de red incorrectamente montados pueden comportar un riesgo de electrocución. Solamente deje conectar el enchufe al cable de red por un profesional.

ADVERTENCIA: Una carcasa dañada o un aparato abierto puede provocar una electrocución. Jamás abra el aparato, ni utilice el aparato si éste estuviese deteriorado. No taladre la carcasa, p. ej. para fijar un rótulo a ella. Antes de cualquier manipulación en el aparato saque el enchufe de la red.

ADVERTENCIA: Un cable de conexión dañado puede provocar una electrocución. Controle con regularidad el estado del cable de conexión. No ponga a funcionar el aparato si estuviese dañado el cable. Recorra siempre a un profesional para hacer cambiar un cable dañado. No enrolle el cable sobre el aparato y protéjalo del aceite, calor y de las esquinas cortantes. No transporte el aparato asíéndolo del cable ni tire de éste para sacar el enchufe de la toma de corriente.

Si el aparato se pretende utilizar en una obra o a la intemperie, éste deberá conectarse a través de un interruptor diferencial como medida de protección personal.



ADVERTENCIA: El empleo del aparato con lluvia o en un entorno húmedo o mojado puede comportar un riesgo de electrocución. Tenga en cuenta las condiciones meteorológicas. Mantenga seco el aparato. Guarde el aparato en un lugar seco siempre que no vaya a utilizarlo.



ADVERTENCIA: ¡Peligro de explosión! El decapador por aire caliente puede incendiar repentinamente líquidos y gases inflamables. No trabaje en un entorno con peligro de explosión. Antes de comenzar a trabajar examine detenidamente el entorno. No trabaje en las proximidades de depósitos de combustible o gas, ni en los propios depósitos, incluso si éstos estuviesen vacíos.



ADVERTENCIA: ¡Peligro de incendio! El calor puede llegar a incendiar materiales combustibles que pudieran estar ocultos detrás de revestimientos, techos, suelos u oquedades. Antes de comenzar a trabajar inspeccione la zona de trabajo al respecto, y si estuviese inseguro, prescinda de la utilización del decapador por aire caliente. No mantenga orientado prolongadamente el aparato contra un mismo punto. Siempre esté presente al dejar funcionar el aparato.



ADVERTENCIA: ¡Peligro de intoxicación! Al calentar plástico, barniz o materiales similares se producen gases que pueden ser agresivos o tóxicos. Evite aspirar los vapores producidos aunque aparenten ser inofensivos. Siempre mantenga bien ventilado el puesto de trabajo o colóquese un equipo de protección respiratoria.



ADVERTENCIA: ¡Riesgo de lesión! El chorro de aire caliente puede lesionar a personas o animales. El contacto con el tubo de caldeo o la boquilla caliente provoca quemaduras en la piel. Mantenga alejado del aparato a niños y otras personas. No toque el tubo de caldeo ni la boquilla caliente. No emplee el aparato para calentar líquidos ni para secar objetos o materiales que se deterioren por efecto del aire caliente.



ADVERTENCIA: ¡Riesgo de lesión! Una puesta en marcha fortuita, o la conexión inesperada de las resistencias de caldeo después de haberse activado la protección térmica, puede causar un accidente. Cerciérese de que esté desconectado el interruptor al conectar el aparato a la red. Desconecte el aparato si se hubiese activado la protección térmica.

Conformidad

Leister Process Technologies, EcoTool Division, Riedstrasse, CH-6060 Sarnen/Schweiz confirma, que este producto, conforme a la ejecución que comercializamos, cumple con las exigencias especificadas en las siguientes directrices de la CE. Directrices: 2004/108, 2006/95
Normas armonizadas: EN 55014-1, EN 55014-2, EN 61000-6-2, EN 61000-3-2, EN 61000-3-3, EN 50366, EN 62233, EN 60335-2-45
6056 Kaegiswil, 13.11.2008

Christiane Leister Christiane Leister, Owner

Eliminación



Recomendamos que las herramientas eléctricas, accesorios y embalajes sean sometidos a un proceso de recuperación que respete el medio ambiente. **Sólo para países de la UE:** No arroje las herramientas eléctricas a la basura! Conforme a la Directriz Europea 2002/96/CE sobre aparatos eléctricos y electrónicos inservibles, tras su conversión en ley nacional, deberán acumularse por separado las herramientas eléctricas para ser sometidas a un reciclaje ecológico.

Datos técnicos

		Electron							Mistral			
Tensión	[V]	42	120	200	230	230	230	400	120	200	230	230
Frecuencia	[Hz]	50/60							50/60			
Potencia	[W]	1000	2700	3000	2300	3400	4500	5500	2700	3000	2300	3400
Temperatura	[°C]	20 - 650							20 - 650			
	[°F]	70 - 1200							70 - 1200			
Caudal de aire (20°C)	[l/min]	320				500			350			
	[cfm]	11.3				17.7			12.4			
Peso con cable (3 m)	[kg]	1.5							1.5			
	[lbs]	3.3							3.3			
Dimensiones L x Ø	[mm]	320 x 95, empuñadura Ø 64										
Clase de protección		II/ □ (aislamiento doble)										
Nivel de ruido emitido L _{pA}	[dB]	65										

Elementos del aparato

1. Tubo de caldeo 2. Escala de temperatura 3. Apoyo de goma 4. Empuñadura 5. Cable de red 6. Corredera de aire 7. Filtro de aire 8. Mando de ajuste de temperatura 9. Interruptor de red

Uso reglamentario

Este decapador por aire caliente ha sido diseñado para utilizarse con los accesorios originales Leister y realizar los trabajos con aire caliente detallados en estas instrucciones de manejo ateniéndose a las respectivas prescripciones de seguridad.

Aplicaciones **A**

Soldadura de termoplásticos y de betún elastómero

Calentamiento para la conformación, doblado y el acoplamiento de productos semiacabados termoplásticos

Secado de superficies húmedas acuosas

Contracción de tubos termoretráctiles, empalmes soldados y embalajes para componentes eléctricos

Decapado de goma laca, esmaltes de resina sintética y protecciones de bajos en vehículos

Descongelación de tuberías de agua

Activación/desprendimiento de adhesivos sin disolvente y de adhesivos termofusibles

Encendido de virutas de madera, papel, carbón o paja en chimeneas o fogones

Aplicaciones **B**

Técnica de ensamble **industrial**

Procesos de secado y de calentamiento de todo tipo

Retracción térmica y soldadura de láminas de envasado y de piezas de forma

Activación y desprendimiento de adhesivos sin disolvente y de adhesivos termofusibles

Esterilización de material de envasado, como frascos pequeños, corchos y cosméticos

Alisado de recubrimientos de grageas, abrillantado de chocolates y de cosméticos

Separación y fusión de filamentos y de tejidos sintéticos

Eliminación de rebabas de moldeo en plásticos, y abrillantado de superficies de plástico

Montaje de las boquillas o reflectores



El contacto con las boquillas o reflectores calientes puede acarrear graves lesiones. Antes de montar o cambiar una boquilla o reflector, esperar a que se haya enfriado completamente el aparato, o utilizar una herramienta adecuada.

Si las boquillas o reflectores calientes llegan a caerse, éstos pueden llegar a incendiar los objetos que toquen al caer. Las boquillas o reflectores deberán estar acoplados de manera firme y segura al aparato.

Las boquillas o reflectores calientes puede llegar a incendiar la base de asiento. Solamente deposite boquillas o reflectores calientes sobre una base resistente al fuego.

Las boquillas o reflectores incorrectos o defectuosos pueden llegar a provocar una congestión de aire caliente y dañar al aparato. Únicamente utilice las boquillas y reflectores originales Leister previstos para su aparato.

Montaje/instalación estacionaria **B**

El aparato ha sido previsto para ser montado en máquinas y dispositivos, y ha sido concebido para un funcionamiento continuo.

En el lugar de montaje deberá quedar asegurado que el aparato

- solamente sea abastecido con aire frío
- no quede sometido a una congestión de calor
- no quede expuesto al chorro de aire caliente de otro aparato
- esté protegido de las vibraciones y choques.

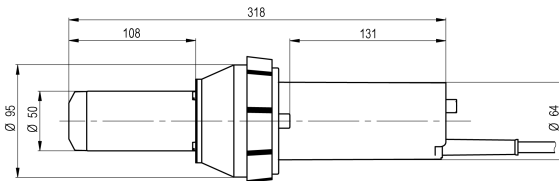

Puesta en marcha

¡Controlar si el cable de red y el enchufe están dañados!

Observar la tensión de red: La tensión de red deberá coincidir con la tensión indicada en la placa de características del aparato. Los cables de prolongación deberán tener una sección mín. de 2 x 1.5 mm².

Conexión:

Coloque el interruptor **9** en la posición I. Ajuste el caudal de aire precisado con la corredera de aire **6**. Ajuste la temperatura deseada con el mando **8** (ver valores orientativos en la escala de temperatura **2** - sólo **A**). El tiempo precisado para el calentamiento es de aprox. 5 min.

Desconexión:

Para refrigerar el aparato ajuste el mando **8** a la posición 0. Una vez enfriado el aparato, colocar el interruptor **9** en la posición 0.

Instrucciones para la operación

- Leister Process Technologies y otros puntos de servicio imparten cursillos gratuitos sobre la aplicación del aparato.

Mantenimiento, servicio y reparación

- **Controlar si no hay una interrupción entre el cable de red y el enchufe y si éstos no están dañados.**
- **Antes de cualquier manipulación en el aparato: Extraer el enchufe de red.**
- Mantener siempre limpios el aparato y las rejillas de ventilación para poder trabajar con eficacia y seguridad.
- Deberán utilizarse exclusivamente accesorios originales Leister.
- Si el filtro de aire **7** estuviese sucio, desconectar el aparato y limpiar el filtro con un pincel. Sustituir el filtro de aire si éste estuviese dañado o excesivamente sucio.
- **A** Si el desgaste de las escobillas superase la longitud mínima, el motor del ventilador se desconecta automáticamente. La vida útil de las escobillas es de aprox. 1.600 horas. Deje sustituir las escobillas en un punto de servicio Leister autorizado.

Si a pesar de los esmerados procesos de fabricación y control, el aparato llegara a averiarse, la reparación deberá encargarse a un servicio técnico Leister autorizado.

Garantía

Para este aparato concedemos una garantía a partir de la fecha de compra (comprobación mediante factura o albarán de entrega) según las disposiciones legales específicas de cada país. Los daños serán subsanados mediante la reposición o reparación del aparato, según se estime conveniente.

Quedan excluidas las reclamaciones de otro tipo, salvo aquellas que la ley prescriba.

No quedan cubiertos por la garantía los daños ocasionados por desgaste natural, sobrecarga o manejo inadecuado.

Asimismo se declina cualquier reclamación para aquellos aparatos que hayan sido transformados o alterados respecto a su estado original de suministro.

Indicações de segurança



ADVERTÊNCIA: O desrespeito das indicações de segurança durante o trabalho com o aparelho de ar quente pode levar a incêndio, explosão, choque eléctrico ou queimaduras. Ler a instrução de serviço antes da utilização e seguir sempre as directivas de segurança. Guardar a instrução de serviço e permitir que uma pessoa não familiarizada com o aparelho possa lê-la antes da utilização.



ADVERTÊNCIA: Fichas de rede incorrectamente conectadas podem levar a um perigoso choque eléctrico. Só permitir que a ficha de rede eléctrica seja conectada ao cabo por um especialista.

ADVERTÊNCIA: Uma carcaça danificada ou um aparelho aberto pode levar a um choque eléctrico mortal. Não abrir o aparelho e nem colocar um aparelho danificado em funcionamento. A carcaça não deve ser perfurada, p.ex. para fixar uma placa de firma. Antes de todos os trabalhos, deverá puxar a ficha de rede do aparelho da tomada.

ADVERTÊNCIA: Um cabo de conexão danificado pode levar a um choque eléctrico mortal. Controlar regularmente o cabo de conexão. Não colocar o aparelho em funcionamento com o cabo danificado. Sempre permitir que um cabo danificado seja substituído por um especialista. Não enrolar o cabo em volta do aparelho e protegê-lo contra óleo, calor e cantos afiados. Não transportar o aparelho pelo cabo e não utilizar o cabo para puxar a ficha da tomada.

Para utilizar o aparelho em obras ou ao ar livre, deve ser utilizado um disjuntor de corrente de avaria para a protecção de pessoas.



ADVERTÊNCIA: O trabalho na chuva ou em áreas húmidas ou molhadas pode levar a um choque eléctrico mortal. Considerar as condições atmosféricas. Manter o aparelho seco. Sempre que não for utilizado, o aparelho deverá ser guardado em lugar seco.



ADVERTÊNCIA: Perigo de explosões! O soprador de ar quente pode causar a ignição explosiva de líquidos e gases inflamáveis. Não trabalhar em ambientes com riscos de explosão. Controlar o ambiente antes de iniciar o trabalho. Não trabalhar nas proximidades de combustíveis e contentores de gás, nem dentro dos contentores de gás, mesmo se estiverem vazios.



ADVERTÊNCIA: Perigo de incêndio! Calor pode alcançar materiais inflamáveis, que se encontrem escondidos atrás de revestimentos em tectos, paredes ou cavidades e incendiá-los. Antes de iniciar o trabalho, deverá controlar a área de trabalho e se a situação não estiver clara, não deverá utilizar o aparelho de ar quente. Não apontar o aparelho durante muito tempo para a mesma direcção. Sempre operar o aparelho sob vigilância.



ADVERTÊNCIA: Perigo de envenenamento! Ao processar plásticos, vernizes ou materiais semelhantes, são produzidos gases que podem ser agressivos ou venenosos. Evitar a aspiração de vapores, mesmo que estes apareçam ser inofensivos. Assegurar sempre uma boa ventilação do local de trabalho ou usar uma máscara de protecção respiratória.



ADVERTÊNCIA: Perigo de lesões! O jacto de ar quente pode ferir pessoas ou animais. O contacto com o tubo do elemento de aquecimento quente ou do bocal leva a queimaduras na pele. Manter as crianças e outras pessoas afastadas do aparelho. Não tocar o tubo do elemento de aquecimento nem no bocal se estiverem quentes. Não utilizar o aparelho para aquecer líquidos ou para secar objectos e materiais, que não podem ser danificados por ar quente.



ADVERTÊNCIA: Perigo de lesões! Um arranque involuntário ou uma ligação inesperada do aquecimento, após o arranque do limitador de temperatura pode levar a lesões. Assegure-se de que o interruptor esteja separado da rede eléctrica ao ser conectado. Se o limitador de temperatura for accionado, deverá desligar o aparelho.

Conformidade

Leister Process Technologies, Riedstrasse, CH-6060 Sarnen/Schweiz confirma que este produto, deste modelo, posto em circulação por nós, cumpre as exigências das seguintes directivas CE.

Directivas: 2004/108, 2006/95. Normas conciliadas: EN 55014-1, EN 55014-2, EN 61000-6-2, EN 61000-3-2, EN 61000-3-3, EN 50366, EN 62233, EN 60335-2-45

6056 Kaegiswil, 13.11.2008

Christiane Leister, Owner

Eliminação



Ferramentas eléctricas, acessórios e embalagens devem ser enviados a uma reciclagem ecológica de matérias primas. **Só países da União Europeia:** Não deitar ferramentas eléctricas no lixo doméstico! De acordo com a directiva europeia 2002/96/CE para aparelhos eléctricos e electrónicos velhos, e com as respectivas realizações nas leis nacionais, as ferramentas eléctricas que não servem mais para a utilização, devem ser enviadas separadamente a uma reciclagem ecológica.

Dados técnicos

		Electron							Mistral			
Tensão	[V]	42	120	200	230	230	230	400	120	200	230	230
Frequência	[Hz]	50/60							50/60			
Potência	[W]	1000	2700	3000	2300	3400	4500	5500	2700	3000	2300	3400
Temperatura	[°C]	20 – 650							20 – 650			
	[°F]	70 – 1200							70 – 1200			
Quantidade de ar (20°C)	[l/min]	320					500		350			
	[cfm]	11.3					17.7		12.4			
Peso com cabo (3 m)	[kg]	1.5										
	[lbs]	3.3										
Dimensões L x Ø	[mm]	320 x 95, do punho Ø 64										
Classe de protecção		II/ □ (Isolamento duplo)										
Nível de emissões L _{pA}	[dB]	65										

Elementos do aparelho

1. Tubo do elemento de aquecimento 2. Escala de temperatura 3. Pé de borracha 4. Punho 5. Cabo de conexão à rede 6. Regulador de ar 7. Filtro de ar 8. Potenciômetro para ajuste da temperatura 9. Interruptor de rede

Utilização conforme as disposições

Este aparelho de ar quente é destinado para todas as aplicações com ar quente apresentadas nesta instrução de serviço, sendo utilizado com acessórios originais Leister e de acordo com as directivas de segurança.

Aplicações A

Soldar matérias plásticas termoplásticas e betume elastomérico

Aquecer formas, curvar e produzir luvas em produtos semi-acabados termoplásticos

Secar superfícies aquosas e húmidas

Retração de mangueiras retráctis, uniões soldadas, assim como embalagens para componentes eléctricos

Remover tintas de goma-laca e de resina sintética em veículos

Descongelar canalizações de água congeladas

Activar/soltar adesivos e adesivos fundidos livres de solventes

Acender lascas de madeira, papel, carvão ou palha em instalações de aquecimento

Aplicações B

Técnica **industrial** de ensamblar

Todo tipo de **processos de secagem** e de aquecimento

Retração e soldagem de folhas de embalagem e peças de forma

Activar e soltar adesivos e adesivos fundidos, livres de solventes

Esterilizar materiais de embalagem, como garrafas, rolhas e artigos de cosmética

Acetinagem de coberturas de drágeas, lustragem de chocolates e artigos de cosmética

Separação e fusão de fios e tecidos sintéticos

Remoção de rebarbas de plásticos e lustragem de superfícies de plástico

Montar os bocais/reflectores

O contacto com os bocais/reflectores quentes pode causar graves queimaduras. Antes de colocar ou de substituir os bocais/reflectores, deverá permitir que o aparelho se arrefeça completamente ou deverá utilizar uma ferramenta apropriada para tal.

Se os bocais/reflectores caírem, poderão inflamar objectos. Os bocais/reflectores devem ser montados firmemente no aparelho.

Os bocais/reflectores quentes podem inflamar a superfície de base. Sempre depositar os bocais/reflectores quentes sobre uma superfície de base resistente a fogo.

Bocais/reflectores errados ou defeituosos podem levar a um congestionamento de ar quente e danificar o aparelho. Só utilizar bocais/reflectores originais, apropriados para o aparelho conforme a tabela.

Montagem/instalação fixa **B**

O aparelho é previsto para a montagem em máquinas/dispositivos e para o funcionamento contínuo.

Ao montar deverá assegurar que

- o ar de alimentação deve sempre ser frio
- não haja congestionamento de calor
- o aparelho não seja atingido pelo jacto de ar quente de um outro aparelho
- o aparelho seja protegido contra vibrações mecânicas e contra abalos.

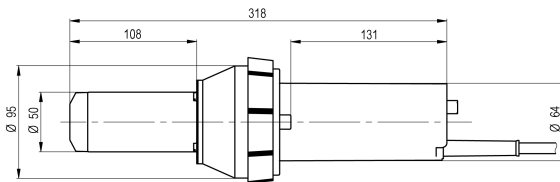

Colocação em funcionamento

Controlar se o cabo de conexão à rede e a ficha apresentam danos mecânicos!

Observar a tensão de rede: A tensão de rede deve coincidir com as indicações na chapa de identificação do aparelho. Cabos de extensão devem ter um diâmetro de no min. $2 \times 1.5 \text{ mm}^2$.

Ligar:

Colocar o interruptor **9** em I. Ajustar a corrente de ar com o regulador de ar **6**, conforme as necessidades. Ajustar a temperatura com o potenciômetro **8**, conforme as necessidades (ver Valores de referência na escala de temperatura **2** – só **A**). O tempo de aquecimento é de aprox. 5 min.

Desligar:

Girar o potenciômetro **8** para a posição 0 para que possa arrefecer. Colocar o interruptor **9** em 0, assim que o aparelho esfriar.

Indicações de trabalho

- Leister Process Technologies, assim como as oficinas de serviço oferecem cursos gratuitos a respeito das aplicações.

Manutenção, serviço e reparação

- **Controlar se o cabo de conexão à rede e a ficha apresentam interrupções ou danos mecânicos!**
- **Antes de todos trabalhos no aparelho: Puxar a ficha de rede da tomada.**
- Sempre manter limpos o aparelho e as aberturas de ventilação, para trabalhar bem e com segurança.
- Só devem ser utilizados acessórios originais Leister.
- Se houver sujidade, deverá desligar o aparelho e limpar o filtro de ar **7** do aparelho com um pincel. Filtros de ar danificados ou muito sujos devem ser substituídos.
- **A** O motor da ventoinha é automaticamente desligado, assim que for alcançado o comprimento mínimo das escovas de carvão. O período de funcionamento das escovas de carvão é de aprox. 1600 horas. Permita que as escovas de carvão sejam substituídas numa oficina de serviço autorizada Leister.
- Se o aparelho falhar, apesar de cuidadosos processos de fabricação e de teste, a reparação deverá ser executada por uma oficina de serviço autorizada para ferramentas eléctricas Leister.

Garantia legal

A princípio oferecemos para este aparelho uma garantia conforme as disposições legais/específicas de cada país a partir da data de compra (comprovada pela factura ou guia de remessa). Danos originados são eliminados através de substituição ou reparação.

Excluídas outras reivindicações, salvo directivas legais.

Danos provocados por um desgaste natural, sobrecarga ou tratamento incorrecto são excluídos da garantia de qualidade.

Excluídas reivindicações para aparelhos que foram modificados ou alterados pelo cliente.

Avvertenze



AVVERTENZA: In caso di inosservanza delle istruzioni di sicurezza è possibile che lavorando con il termosoffiatore si venga a creare il pericolo dello sviluppo di incendi, esplosione, scosse elettriche oppure bruciature. Prima di iniziare a lavorare, leggere il libretto delle istruzioni per l'uso e rispettare sempre le norme di sicurezza. Conservare il libretto delle istruzioni per l'uso e farlo leggere a persone inesperte prima di permettere loro di operare con l'apparecchio.



AVVERTENZA: In caso di spine non collegate correttamente alla rete vi è il serio pericolo per la vita attraverso scosse di corrente elettrica. La spina di collegamento alla rete può essere collegata al cavo soltanto da personale esperto.

AVVERTENZA: In caso di carcassa danneggiata oppure di apparecchio aperto vi è il pericolo di provocare una scossa di corrente elettrica mortale. Non aprire l'apparecchio e mai utilizzare un apparecchio difettoso. Non eseguire fori nella carcassa al fine, p. es., di applicarvi una targhetta della propria ditta. Prima di qualunque intervento sull'apparecchio, estrarre la spina dalla presa di rete.

AVVERTENZA: Un difetto del cavo elettrico di collegamento può provocare una scossa di corrente elettrica mortale. Controllare regolarmente il cavo elettrico di collegamento. In caso di cavo difettoso, non mettersi a lavorare con l'apparecchio. Provvedere a far sostituire un cavo difettoso sempre da una persona specializzata. Non avvolgere il cavo attorno all'apparecchio e proteggerlo da olio, calore troppo forte e da spigoli taglienti. Non usare il cavo per trasportare l'apparecchio e neppure per estrarre la spina dalla presa di corrente.

Utilizzando la macchina su cantieri ed all'aria aperta deve essere utilizzato un interruttore automatico FI salvavita per la protezione dell'operatore.



AVVERTENZA: Lavorando sotto la pioggia oppure in ambiente umido oppure bagnato vi è il serio pericolo di scosse di corrente elettrica che possono essere mortali. Tenere sempre in considerazione la situazione meteorologica. Tenere la macchina sempre asciutta. In caso di periodi di inattività, conservare la macchina all'asciutto.



AVVERTENZA: Pericolo di esplosione! Il termosoffiatore può far prendere fuoco liquidi e gas infiammabili creando il pericolo di esplosioni.

Non lavorare in ambienti soggetti al pericolo di esplosione. Prima di iniziare a lavorare esaminare bene l'ambiente circostante. Non lavorare nelle vicinanze di carburanti o di contenitori di gas neanche se questi dovessero essere vuoti.



AVVERTENZA: Pericolo d'incendio! Il calore troppo forte può raggiungere e far prendere fuoco materiali infiammabili non visibili che si trovino dietro rivestimenti, ai soffitti, su palchetti oppure in spazi vuoti. Prima di iniziare a lavorare, controllare bene la zona di operazione e rinunciare all'impiego del termosoffiatore ed in caso di situazioni dubbie. Mai dirigere l'apparecchio per maggiori periodi di tempo sullo stesso punto. Lavorare con l'apparecchio sempre con la dovuta accortezza.



AVVERTENZA: Pericolo di avvelenamento! In caso di lavorazione di materiale plastico, di vernici o di materiali simili si producono gas che possono essere aggressivi o velenosi. Evitare di respirare vapori anche quando essi non sembrano essere preoccupanti. Assicurarsi sempre una buona ventilazione del posto di lavoro oppure portare una maschera antipolvere.



AVVERTENZA: Pericolo di infortunio! Il getto di aria calda può essere pericoloso per persone e per animali. Toccando il tubo troppo caldo dell'elemento di riscaldamento o della bocchetta si provocano bruciature della pelle. Non far avvicinare bambini o altre persone all'apparecchio. Quando sono surriscaldati, non toccare né l'elemento di riscaldamento né la bocchetta. Non utilizzare l'apparecchio per riscaldare liquidi o per asciugare oggetti e materiali che vengono distrutti attraverso l'influsso di aria calda.



AVVERTENZA: Pericolo di infortunio! Un inserimento involontario oppure accendendo all'improvviso il riscaldamento in seguito all'inserimento del limitatore di temperatura può provocare seri incidenti. Prima del collegamento alla rete di alimentazione, accertarsi che l'interruttore sia spento. Spegner l'apparecchio quando il limitatore di temperatura si è attivato.

Dichiarazione di conformità

Leister Process Technologies, EcoTool Division, Riedstrasse, CH-6060 Sarnen/Schweiz conferma che questo prodotto da noi introdotto sul mercato soddisfa tutti i requisiti richiesti dalle seguenti direttive della CE.

Direttive: 2004/108, 2006/95. Norme armonizzate: EN 55014-1, EN 55014-2, EN 61000-6-2, EN 61000-3-2, EN 61000-3-3, EN 50366, EN 62233, EN 60335-2-45

6056 Kaegiswil, 13.11.2008

Christiane Leister Christiane Leister, Owner

Smaltimento



Avviare ad un riciclaggio rispettoso dell'ambiente gli imballaggi, gli elettrodomestici e gli accessori dismessi. **Solo per i Paesi della CE:** Non gettare elettrodomestici dismessi tra i rifiuti domestici! Conformemente alla norma della direttiva CE 2002/96 sui rifiuti di apparecchiature elettriche ed elettroniche (RAEE) ed all'attuazione del recepimento nel diritto nazionale, gli elettrodomestici diventati inservibili devono essere raccolti separatamente ed essere inviati ad una riutilizzazione ecologica.

Dati tecnici

		Electron							Mistral				
		42	120	200	230	230	230	400	120	200	230	230	
Tensione	[V]												
Frequenza	[Hz]	50/60							50/60				
Potenza	[W]	1000	2700	3000	2300	3400	4500	5500	2700	3000	2300	3400	
Temperatura	[°C]	20 – 650							20 – 650				
	[°F]	70 – 1200							70 – 1200				
Flusso volumetrico (20°C)	[l/min]	320				500				350			
	[cfm]	11.3				17.7				12.4			
Peso co cavo (3 m)	[kg]								1.5				
	[lbs]								3.3				
Dimensioni L x Ø	[mm]	320 x 95, Impugnatura Ø 64											
Classe di sicurezza		II/ □ (Doppio isolamento)											
Livello di emissione L _{pA}	[dB]	65											

Elementi della macchina

1. Elemento di riscaldamento 2. Scala temperatura 3. Piede portante in gomma 4. Impugnatura 5. Linea di allacciamento alla rete 6. Regolatore dell'aria 7. Filtro dell'aria 8. Potenzimetro per regolazione della temperatura 9. Interruttore di rete

Uso conforme

Attenendosi alle norme e leggi inerenti la sicurezza ed utilizzando esclusivamente accessori originali Leister, questo termosoffiatore può essere utilizzato per tutte le applicazioni con aria calda esplicitamente riportate nel presente libretto delle istruzioni per l'uso.

Applicazioni **A**

Saldatura di materiali sintetici termoplastici e di bitume elastomer

Riscaldamento per sagomare, piegare e applicare manicotti di giunzione su semilavorati termoplastici

Asciugare superfici acquose ed umide

Trattamento di tubi termoretrattili, giunzioni a brasatura e imballo per componenti elettrici

Rimozione di vecchi strati di vernice, vernice in resina sintetica, protezione del sottoscocca di veicoli

Scongelamento di condutture d'acqua ghiacciate

Attivare/sciogliere collanti e adesivi fondenti esenti da solventi

Accendere pezzetti di legno, carta, carbone oppure paglia in impianti di combustione

Applicazioni **B**

Tecnica di giunture **industriali**

Processi di essiccamento e di riscaldamento di ogni tipo

Contrazione e saldatura di fogli protettivi d'imballaggio e di pezzi stampati

Attivare e sciogliere collanti e adesivi fondenti esenti da solventi

Sterilizzazione di materiali da imballaggio come piccole bottiglie, sugheri e articoli di cosmetica

Lucidatura di superfici di pastiglie, lucidatura di prodotti di cioccolato e di articoli cosmetici

Taglio e saldatura di fili e tessuti sintetici

Rimozione di bavatura da pressione di materiali sintetici e lucidatura di superfici di materiali plastici

Montaggio della bocchette surriscaldate/riflettori



Toccando le bocchette surriscaldate/riflettori vi è il serio pericolo di gravi bruciature. Prima di applicare o di sostituire le bocchette surriscaldate/riflettori, far raffreddare completamente l'apparecchio oppure utilizzare un attrezzo che sia adatto allo scopo.

Bocchette surriscaldate/riflettori che cadono per terra possono far prendere fuoco oggetti. Le bocchette/riflettori devono essere montati all'apparecchio bene ed in modo che siano ben saldi.

Bocchette/riflettori surriscaldati possono far prendere fuoco la base sulla quale poggiano. Posare bocchette/riflettori surriscaldati unicamente su un base refrattaria.

In caso di bocchette/riflettori non adatti oppure difettosi vi è il pericolo di provocare un blocco di aria calda che può danneggiare l'apparecchio. Utilizzare solo bocchette/riflettori originali Leister che siano adatti all'apparecchio in dotazione.

Montaggio/installazione fissa **B**

L'apparecchio è previsto per il montaggio in macchinari/dispositivi ed è predisposto per l'esercizio continuo.

In caso di installazione ci si deve assicurare che

- si alimenti esclusivamente aria fredda
- non si provochi nessun intasamento di calore
- l'apparecchio non venga sottoposto al flusso di getto di aria calda di un altro apparecchio
- l'apparecchio venga protetto da vibrazioni meccaniche e da urti.

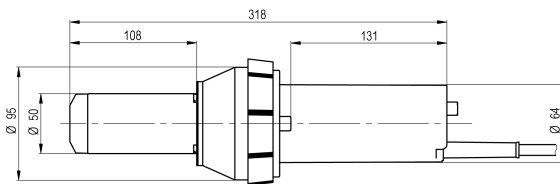

Messa in funzione

Controllare se la linea di allacciamento alla rete ed il connettore a spina abbiano subito danni meccanici!

Osservare la tensione di rete: La tensione di rete deve essere conforme ai dati tecnici riportati sulla targhetta di costruzione della macchina. Cavi di prolunga devono avere una sezione trasversale di almeno $2 \times 1.5 \text{ mm}^2$.

Accendere la macchina:

Mettere l'interruttore **9** in posizione I. Operando con il regolatore dell'aria **6**, regolare il flusso d'aria a seconda delle esigenze. Operando con il potenziometro **8**, regolare la temperatura a seconda delle esigenze (vedere valore indicativo sulla scala temperatura **2** - solo **A**). Il tempo di riscaldamento è di ca. 5 min.

Spegnere la macchina:

Per il raffreddamento ruotare il potenziometro **8** sulla posizione 0. Una volta che la macchina si è raffreddata, rimettere l'interruttore **9** su 0.

Indicazioni operative

- La Leister Process Technologies ed i Centri di Servizio offrono corsi gratuiti nel settore delle applicazioni.

Manutenzione, assistenza e riparazione

- **Controllare se vi dovessero essere danni meccanici oppure difetti nel collegamento alla linea di rete e nel connettore a spina.**
- **Prima di qualunque intervento alla macchina: Estrarre la spina di rete!**
- Mantenere la macchina e le fessure di ventilazione sempre in perfetto stato di pulizia per poter lavorare bene e sicuri.
- È permesso utilizzare esclusivamente accessori originali Leister.
- Quando la macchina è spenta, pulire con un pennello il filtro dell'aria **7** della macchina.
- Sostituire filtri dell'aria danneggiati oppure molto sporchi.
- Il motore ventilatore stacca automaticamente quando le spazzole di carbone raggiungono la lunghezza minima.
- La durata dell'esercizio delle spazzole di carbone è di ca. 1600 ore. Far sostituire le spazzole di carbone presso un Centro di Servizio Leister autorizzato.

Se nonostante gli accurati procedimenti di produzione e di controllo la macchina dovesse guastarsi, la riparazione va fatta effettuare presso un Centro di Servizio Leister autorizzato.

Garanzia legale

Per questo prodotto la garanzia legale è conforme alle disposizioni di legge vigenti nei singoli Paesi, a partire dalla data di acquisto (faranno fede la fattura o la bolla di consegna). I difetti subentrati vengono eliminati attraverso una fornitura di ricambio oppure provvedendo alla dovuta riparazione della macchina.

Si esclude ogni altro tipo di prestazione di garanzia che non sia prevista dalle disposizioni legali.

La garanzia non copre eventuali danni conseguenti ad usura, carico eccessivo od uso improprio del prodotto. Si esclude ogni prestazione di garanzia in caso di danni dovuti a normale usura, a sovraccarico, oppure a trattamento ed impiego inappropriato.

Non si accorda nessuna prestazione di garanzia in caso di macchine manomesse o modificate dal Cliente.

Veiligheidsvoorschriften



WAARSCHUWING: Het niet in acht nemen van de veiligheidsvoorschriften kan tijdens de werkzaamheden met het heteluchtpistool tot brand, een explosie, een elektrische schok of brandwonden leiden. Lees de gebruiksaanwijzing voor het gebruik en houd u altijd aan de veiligheidsvoorschriften. Bewaar de gebruiksaanwijzing en geef deze aan een niet-geïnstreunde persoon voor het gebruik.



WAARSCHUWING: Verkeerd aangesloten netstekkers kunnen tot een levensgevaarlijke elektrische schok leiden. Laat netstekkers alleen door een vakman aan de kabel aansluiten.

WAARSCHUWING: Een beschadigd huis of een geopend gereedschap kan tot een levensgevaarlijke elektrische schok leiden. Open het gereedschap niet en neem een beschadigd gereedschap niet in gebruik. Boor niet in het huis om bijvoorbeeld een gegevensplaatje te bevestigen. Trek altijd voor werkzaamheden aan het gereedschap de stekker uit het stopcontact.

WAARSCHUWING: Een beschadigde aansluitkabel kan tot een levensgevaarlijke elektrische schok leiden. Controleer de aansluitkabel regelmatig. Neem het gereedschap niet in gebruik als de kabel beschadigd is. Laat een beschadigde kabel altijd door een vakman vervangen. Wikkel de kabel niet om het gereedschap en bescherm de kabel tegen olie, hitte en scherpe randen. Draag het gereedschap niet aan de kabel en gebruik de kabel niet om de stekker uit het stopcontact te trekken.

Bij het gebruik van het gereedschap op bouwplaatsen en buitenshuis moet een aardlekschakelaar voor persoonlijke bescherming worden gebruikt.



WAARSCHUWING: Werkzaamheden in de regen of in een vochtige resp. natte omgeving kunnen tot een levensgevaarlijke elektrische schok leiden. Houd rekening met de weersomstandigheden. Houd het gereedschap droog. Bewaar het gereedschap droog als u het niet gebruikt.



WAARSCHUWING: Explosiegevaar! Het heteluchtpistool kan brandbare vloeistoffen en gasen explosief ontsteken. Werk niet in een omgeving met explosiegevaar. Onderzoek de omgeving voor het begin van de werkzaamheden. Werk niet in de buurt van of aan brandstof- of gasflessen, ook als deze leeg zijn.



WAARSCHUWING: Brandgevaar! Hitte kan brandbare materialen bereiken en ontsteken die zich niet zichtbaar achter bekistingen, in plafonds, vloeren of holle ruimten bevinden. Controleer de werkomgeving voor het begin van de werkzaamheden en zie bij een onduidelijke situatie af van het gebruik van het heteluchtpistool. Houd het gereedschap niet langdurig op dezelfde plaats gericht. Gebruik het gereedschap nooit onbeheerd.



WAARSCHUWING: Vergiftigingsgevaar! Bij het bewerken van kunststoffen, lakken en vergelijkbare materialen ontstaan gasen die agressief of giftig kunnen zijn. Voorkom het inademen van dampen, ook als deze ongevaarlijk lijken. Zorg altijd voor een goede ventilatie van de werkomgeving of draag een ademmasker.



WAARSCHUWING: Verwondingsgevaar! De heteluchtstraal kan personen of dieren verwonden. Het aanraken van de hete verwarmingselementbuis of het mondstuk leidt tot huidverbrandingen. Houd kinderen en andere personen uit de buurt van het gereedschap. Raak verwarmingselementbuis en mondstuk in hete toestand niet aan. Gebruik het gereedschap niet voor het verhitten van vloeistoffen of voor het drogen van voorwerpen en materialen die door de inwerking van hete lucht onherstelbaar beschadigd worden.



WAARSCHUWING: Verwondingsgevaar! Onbedoeld starten of onverwacht inschakelen van de verwarming na het activeren van de temperatuurbegrenzer kan tot verwondingen leiden. Controleer dat de schakelaar uitgeschakeld is voordat u het gereedschap op het stroomnet aansluit. Schakel het gereedschap uit als de temperatuurbegrenzer geactiveerd is.

Conformiteit

Leister Process Technologies, Riedstrasse, CH-6060 Sarnen/Schweiz bevestigt dat dit product in de door ons in omloop gebrachte uitvoering voldoet aan de eisen van de volgende EG-richtlijnen.

Richtlijnen: 2004/108, 2006/95. Geharmoniseerde normen: EN 55014-1, EN 55014-2, EN 61000-6-2, EN 61000-3-2, EN 61000-3-3, EN 50366, EN 62233, EN 60335-2-45

6056 Kaegiswil, 13.11.2008

Christiane Leister Christiane Leister, Owner

Afvalverwijdering



Elektrische gereedschappen, toebehoren en verpakkingen moeten op een voor het milieu verantwoorde wijze worden hergebruikt. **Alleen voor landen van de EU:** Gooi elektrische gereedschappen niet bij het huisvuil. Volgens de Europese richtlijn 2002/96/EG over elektrische en elektronische oude apparaten en de omzetting van de richtlijn in nationaal recht moeten niet meer bruikbare elektrische gereedschappen apart worden ingezameld en op een voor het milieu verantwoorde wijze worden hergebruikt.

Technische gegevens

		Electron							Mistral			
Spanning	[V]	42	120	200	230	230	230	400	120	200	230	230
Frequentie	[Hz]	50/60							50/60			
Capaciteit	[W]	1000	2700	3000	2300	3400	4500	5500	2700	3000	2300	3400
Temperatuur	[°C]	20 – 650							20 – 650			
	[°F]	70 – 1200							70 – 1200			
Luchthoeveelheid (20°C)	[l/min]	320					500		350			
	[cfm]	11.3					17.7		12.4			
Gewicht met kabel (3 m)	[kg]								1.5			
	[lbs]								3.3			
Afmetingen L x Ø	[mm]	320 x 95, Handgreep Ø 64										
Isolatieklasse		II/ □ (dubbel geïsoleerd)										
Emissieniveau L _{PA}	[dB]	65										

Bestanddelen van het gereedschap

1. Verwarmingselementbuis
2. Temperatuurschaalverdeling
3. Rubberen voet
4. Handgreep
5. Netaansluitnoer
6. Luchtschuif
7. Luchtfilter
8. Potentiometer voor temperatuurinstelling
9. Netschakelaar

Gebruik volgens bestemming

Dit heteluchtpistool is bestemd voor alle in deze gebruiksaanwijzing genoemde toepassingen met hete lucht, met de inachtneming van de veiligheidsvoorschriften en met het gebruik van origineel Leister-toebehoren.

Toepassingen **A**

Lassen van thermoplastische kunststoffen zoals elastomeerbitumen

Verwarmen voor het vormen, buigen en moffelen van thermoplastische halfabrikaten

Drogen van waterig-vochtige oppervlakken

Krimpen van krimpkousen, soldeerverbindingen en verpakkingen voor elektrische componenten

Verwijderen van oude schellak, kunstharsverf en chassiscoatings

Ontdooien van bevroren waterleidingen

Activeren en losmaken van oplossingsmiddelenrijke lijmstoffen en smeltlijmen

Ontsteken van houtsnippers, papier, steenkool of stro in stookinstallaties

Toepassingen **B**

Industriële voegtechniek

Droog- en opwarmprocessen van allerlei aard

Krimpen en lassen van verpakkingstof en vormdelen

Activeren en losmaken van oplossingsmiddelenrijke lijmstoffen en smeltlijmen

Steriliseren van verpakkingsmaterialen zoals kleine flessen, kurken en cosmetica-artikelen

Glad maken van drageecoatings, glanzend maken van chocolade- en cosmetica-artikelen

Snijden en smelten van synthetische draden en weefsels

Verwijderen van kunststofpersbramen en glanzend maken van kunststof oppervlakken

Mondstukken en reflectoren monteren



Het aanraken van hete mondstukken en reflectoren kan tot ernstige brandwonden leiden. Laat mondstukken en reflectoren volledig afkoelen voordat u deze aanbrengt of vervangt, of gebruik geschikt hulpgereedschap.

Vallende mondstukken en reflectoren kunnen voorwerpen tot ontsteking brengen. De mondstukken en reflectoren moeten stevig op het gereedschap gemonteerd zijn.

Hete mondstukken en reflectoren kunnen de ondergrond tot ontsteking brengen. Leg hete mondstukken en reflectoren alleen op een vuurvaste ondergrond neer.

Verkeerde of defecte mondstukken en reflectoren kunnen tot ophoping van hete lucht leiden en het gereedschap beschadigen. Gebruik voor dit gereedschap alleen originele Leister-mondstukken en -reflectoren.

Inbouw en vaste installatie **B**

Het gereedschap is voorzien voor de inbouw in machines en voorzieningen en geconstrueerd voor continu bedrijf.

Zorg er bij de inbouw voor dat

- uitsluitend koude lucht wordt toegevoerd
- geen ophoping van warmte ontstaat
- het gereedschap niet in de heteluchtstraal van ander gereedschap komt
- het gereedschap wordt beschermd tegen mechanische trillingen.

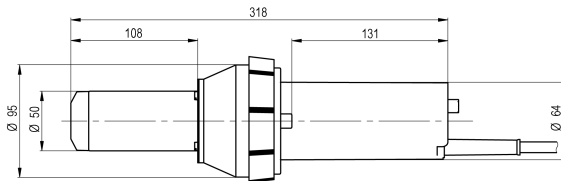

Ingebruikneming

Controleer het netaansluitsnoer en de stekker op mechanische beschadiging.

Neem de netspanning in acht: De netspanning moet overeenkomen met de gegevens op het typeplaatje van het gereedschap. Verlengkabels moeten een diameter van min. $2 \times 1.5 \text{ mm}^2$ hebben.

Inschakelen:

Zet de schakelaar **9** op I. Stel de luchtstroom naar behoefte met de luchtschuif **6** in. Stel de temperatuur met de potentiometer **8** naar behoefte in (zie richtwaarden op de temperatuurschaalverdeling **2** – alleen **A**). De opwarmtijd bedraagt ca. 5 min.

Uitschakelen:

Draai de potentiometer **8** op stand 0 om het gereedschap af te koelen. Als het afgekoeld is, zet u de schakelaar **9** op 0.

Tips voor de werkzaamheden

- Leister Process Technologies en de servicecentra bieden kostenloze cursussen voor toepassingen aan.

Onderhoud, service en reparatie

- **Controleer het netaansluitsnoer en de stekker op onderbreking en mechanische beschadiging.**
- **Altijd voor werkzaamheden aan het apparaat: Trek de stekker uit het stopcontact.**
- Houd het gereedschap en de ventilatieopeningen altijd schoon om goed en veilig te werken.
- Er mag alleen origineel Leister-toebehoren worden gebruikt.
- Reinig het luchtfilter **7** van het gereedschap bij vervuiling in uitgeschakelde toestand met ene kwast. Vervang beschadigde of zeer vuil luchtfilters.
- **A** Bij het bereiken van de minimumlengte van de koolborstels wordt de blaasmotor automatisch uitgeschakeld. De bedrijfsduur van de koolborstels bedraagt ca. 1.600 uur. Laat de koolborstels door een erkend Leister-servicecentrum vervangen.

Mocht het gereedschap ondanks zorgvuldige fabricage- en testmethoden toch defect raken, dient de reparatie te worden uitgevoerd door een erkend Leister-servicecentrum.

Wettelijke garantie

Voor dit gereedschap bestaat principieel garantie vanaf de aankoopdatum (factuur of leverbon geldt als bewijs) volgens de wettelijke, per land verschillende bepalingen. Opgetreden defecten worden verholpen door een verving of reparatie van het gereedschap.

Overige aanspraken zijn behoudens wettelijke bepalingen uitgesloten.

Schade die terug te voeren is op natuurlijke slijtage, overbelasting of onoordeelkundig gebruik is van de garantie uitgesloten.

Er bestaat geen aanspraak bij gereedschappen die door de koper zijn omgebouwd of veranderd.

Sikkerhedshenvisninge



ADVARSEL: En manglende overholdelse af sikkerhedshenvisningerne kan i forbindelse med arbejde med varmluftapparatet føre til brand, eksplosion, elektrisk stød eller forbrændinger. Læs brugsanvisningen før brug og overhold altid sikkerhedsforskrifterne. Opbevar brugsanvisningen og giv den videre til en ikke instrueret person før brug.



ADVARSEL: Forkert tilsluttede netstik kan føre til livsfarligt elektrisk stød. Få altid netstikket tilsluttet til kablet af en fagmand.

ADVARSEL: Et beskadiget hus eller et åbnet apparat kan føre til livsfarligt, elektrisk stød. Åben ikke apparatet og tag det ikke i brug, hvis det er beskadiget. Bor ikke i huset (f.eks. for at fastgøre et firmaskilt). Træk stikket ud, før der arbejdes på apparatet.

ADVARSEL: En beskadiget tilslutningsledning kan føre til livsfarligt, elektrisk stød. Kontrollér tilslutningsledningen med regelmæssige mellemrum. Tag ikke apparatet i brug, hvis ledningen er beskadiget. En beskadiget ledning skal altid repareres af en fagmand. Vikle ikke ledningen omkring apparatet og beskyt det mod olie, varme og skarpe kanter. Bær aldrig apparatet i ledningen og ryk aldrig i den for at trække stikket ud af kontakten.

Bruges apparatet på byggepladser og ude i det fri, skal der bruges en fejlstrømbeskyttelseskontakt (FI-kontakt) til beskyttelse af personer.



ADVARSEL: Arbejde i regnvejr eller i fugtige eller våde omgivelser kan føre til livsfarligt, elektrisk stød. Tag hensyn til vejrforholdene.

Sørg for, at apparatet er tørt. Sørg for, at apparatet opbevares et tørt sted, hvis det ikke bruges.



ADVARSEL: Eksplosionsfare! Varmluftblæseren kan antænde brændbare væsker og gasser eksplosionsagtigt. Arbejd ikke i eksplosionsstruede omgivelser. Undersøg omfeltet, før arbejdet startes. Arbejd ikke i nærheden af brændstoffer eller gasbeholdere, heller ikke selv om disse er tomme.



ADVARSEL: Brandfare! Varme kan fange og antænde brændbare materialer, der gemmer sig bag ved forskallinger, i lofter, under gulve eller i hulrum. Kontrollér arbejdsområdet, før arbejdet startes, og lad være med at bruge varmluftblæseren, hvis du er usikker. Hold ikke apparatet det samme sted i længere tid. Hold altid øje med apparatet, når det er i brug.



ADVARSEL: Fare for forgiftning! I forbindelse med bearbejdning af plast, lak eller lignende materialer opstår der gasser, der kan være aggressive eller giftige. Undgå at indånde dampe, også selv om de ikke ser ud til at være giftige. Sørg altid for, at arbejdspladsen er ventileret godt eller brug åndedrætsmaske.



ADVARSEL: Kvæstelsesfare! Varmluftstrålen kan kvæste personer eller dyr. Berøring af det varme varmeelementrør eller dysen fører til hudforbrændinger. Sørg for, at børn og andre personer holdes væk fra apparatet. Berør ikke varmeelementrør og dyse, når de er varme. Brug ikke apparatet til at opvarme væsker eller til at tørre genstande og materialer, da de ødelægges, hvis de kommer i kontakt med varmluft.



ADVARSEL: Kvæstelsesfare! En utilsigtet start eller en uventet tænding af varmen efter at temperaturbegrænseren er udløst kan føre til kvæstelser. Sørg for, at startknappen er slukket, når stikket sættes i kontakten. Sluk for apparatet, hvis temperaturbegrænseren er aktiveret.

Overensstemmelse

Leister Process Technologies, Riedstrasse, CH-6060 Sarnen/Schweiz bekræfter, at dette produkt i den af os markedsførte udførelse er i overensstemmelse med kravene i følgende EF-direktiver.

Direktiver: 2004/108, 2006/95. Harmoniserede standarder: EN 55014-1, EN 55014-2, EN 61000-6-2, EN 61000-3-2, EN 61000-3-3, EN 50366, EN 62233, EN 60335-2-45.

6056 Kaegiswil, 13.11.2008

Christiane Leister Christiane Leister, Owner

Bortskaffelse



El-værktøj, tilbehør og emballage skal genbruges på en miljøvenlig måde. **Gælder kun for EU-lande:** Smid ikke el-værktøj ud sammen med det almindelige husholdningsaffald! Iht. det europæiske direktiv 2002/96/EF om affald af elektrisk og elektronisk udstyr skal kasseret elektrisk udstyr indsamles separat og genbruges iht. gældende miljøforskrifter.

Tekniske data

		Electron							Mistral			
Spænding	[V]	42	120	200	230	230	230	400	120	200	230	230
Frekvens	[Hz]	50/60							50/60			
Effekt	[W]	1000	2700	3000	2300	3400	4500	5500	2700	3000	2300	3400
Temperatur	[°C]	20 – 650							20 – 650			
	[°F]	70 – 1200							70 – 1200			
Luftmængde (20°C)	[l/min]	320					500		350			
	[cfm]	11.3					17.7		12.4			
Vægt med ledning (3 m)	[kg]								1.5			
	[lbs]								3.3			
Mål L x Ø	[mm]	320 x 95, Håndgreb Ø 64										
Beskyttelsesklasse		II/ □ (dobbelt isoleret)										
Emissionsniveau L _{pA}	[dB]	65										

Apparatets enkelte dele

1. Varmeelementrør 2. Temperaturskala 3. Gummiståfod 4. Håndgreb 5. Nettilslutningsledning 6. Luftsukker 7. Luftfilter 8. Potentiometer til temperaturindstilling 9. Netkontakt

Beregnet anvendelse

Dette varmluftapparat er beregnet til at blive brugt til de formål med varmluft, der er nævnt i nærværende brugsanvisning; sikkerhedsforskrifterne skal overholdes og der skal bruges originalt tilbehør fra Leister.

Anvendelse A

Svejsning af termoplastiske kunststoffer samt elastomer-bitumen

Opvarmning til formning, bøjning og påmufning af termoplastiske halvfabrikata

Tørring af vandede-fugtige overflader

Krympning af krympeslanger, loddessammenføjere samt emballage til elektrokomponenter

Fjernelse af gammel shellak-, kunstharpiksfarver, undervognsbeskyttelse på køretøjer

Optøning af frosne vandledninger

Aktivering/løsning af opløsningsmiddelfri lim og hotmelt-lim

Tænding af små træstykker, papir, kul eller strå i fyringsanlæg

Anvendelse B

Industriel sammenføjningsteknik

Tørings- og opvarmningsprocesser af enhver art

Krympning og svejsning af emballagefolier og formdele

Aktivering og løsning af opløsningsmiddelfri lim og hotmelt-lim

Sterilisering af emballagematerialer som f.eks. små flasker, propper og kosmetiske artikler

Afglatning af drage-overtræk, glinsning af chokolade og kosmetiske artikler

Separation og sammensmeltning af syntiske tråde og væv

Fjernelse af kunststof-pressegrater og glinsning af kunststof-overflader

Montering af dyser/reflektorer

⚠ Berøring af varme dyser/reflektorer kan føre til alvorlige forbrændinger. Sørg for, at værktøjet er afkølet eller brug et egnet værktøj, før dyserne/reflektorerne sættes på eller skiftes.

Nedfaldende dyser/reflektorer kan antænde genstande. Dyserne/reflektorerne skal være monteret fast og sikkert på værktøjet.

Varme dyser/reflektorer kan antænde underlaget. Læg kun varme dyser/reflektorer fra på et ildfast underlag.

Forkerte eller defekte dyser/reflektorer kan føre til ophobet varm luft, hvorved værktøjet kan blive beskadiget. Brug kun originale dyser/reflektorer fra Leister, der er egnet til værktøjet.

Montering/fast installation **B**

Værktøjet er beregnet til montering i maskiner/anordninger og konstrueret til konstant drift.

Under monteringen skal det sikres, at

- kun kold luft tilføres
- der ikke opstår varmeopdæmning
- værktøjet ikke udsættes for en varm luftstråle fra et andet apparat/værktøj
- værktøjet beskyttes mod mekaniske vibrationer og rystelser.

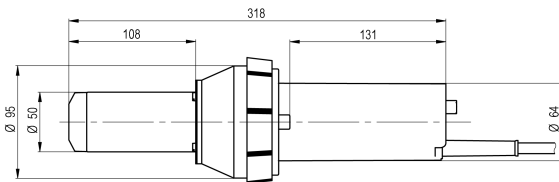

Ibrugtagning

Kontrollér nettilslutningsledning og stik for mekaniske beskadigelser!

Overhold netspændingen: Netspændingen skal være i overensstemmelse med angivelserne på typeskiltet. Forlængerledninger skal have et tværsnit på mindst $2 \times 1.5 \text{ mm}^2$.

Tænd:

Stil kontakten **9** på I. Indstil luftstrømmen med luftskubberen **6** efter behov. Indstil temperaturen med potentiometeret **8** efter behov (se vejledende værdier på temperaturskalaen **2** – kun **A**). Opvarmningstiden er ca. 5 min.

Sluk:

Drej potentiometeret **8** på 0 for at afkøle. Når apparatet er afkølet, stilles kontakten **9** på 0.

Arbejdsvejledning

- Leister Process Technologies og serviceværksteder tilbyder gratis kurser vedr. anvendelser.

Vedligeholdelse, service og reparation

- **Kontrollér nettilslutningsledning og stik for afbrydelse og mekanisk beskadigelse.**
- **Før der arbejdes på apparatet: Træk stikket ud.**
- Sørg for, at apparat og ventilationsåbninger altid er rene. Det sikrer godt og sikkert arbejde.
- Der må kun bruges originalt tilbehør fra Leister.
- Rengør apparatets luftfilter **7** med en pensel, hvis det er snavset; apparatet skal være slukket forinden. Udskift beskadigede eller meget snavede luftfiltre.
- **A** Når kulbørsterne har nået den mindste længde, slukker ventilatormotoren automatisk. Kulbørsterne har en driftsvarighed på ca. 1600 timer. Få kulbørsterne skiftet på et af Leister autoriseret serviceværksted.

Skulle apparatet trods omhyggelig fabrikation og kontrol holde op med at fungere, skal reparationen udføres af et serviceværksted, der er autoriseret af Leister.

Reklamationsret

På denne maskine yder vi principielt garanti i henhold til de lovbestemmelser, som gælder i det enkelte land, fra købsdagen (købsbevis i form af faktura eller følgeseddel skal fremlægges/medsendes). Skader, der opstår, repareres eller defekte dele udskiftes.

Yderligere krav, der ikke er dækket af de lovmæssige bestemmelser, er udelukket.

Reklamationsretten dækker ikke skader, der skyldes naturligt slid, overbelastning eller forkert behandling.

Krav kan ikke gøres gældende, hvis maskinen er blevet ombygget eller ændret af køberen.

Säkerhetsanvisningar



VARNING: Om inte säkerhetsanvisningarna beaktas vid arbete med varmluftspistolen kan detta leda till brand, explosion, elektrisk stöt eller brännskador. Läs igenom instruktionsboken före användningen och beakta alltid säkerhetsföreskrifterna. Förvara instruktionsboken väl och ge den till en person som inte är insatt i apparatens användning före användningen.



VARNING: Felaktigt anslutna stickproppar kan leda till livsfarlig elstöt. Låt endast en fackman ansluta stickproppen till nätsladden.

VARNING: Ett skadat hus eller en öppnad apparat kan orsaka en livsfarlig elektrisk stöt. Öppna inte apparaten. En skadad apparat får inte användas. Det är inte tillåtet att borra i huset t.ex. för att fästa en firmaskylt. Dra ut stickproppen innan åtgärder utförs på apparaten.

VARNING: En skadad nätsladd kan orsaka livsfarlig elektrisk stöt. Kontrollera nätsladden regelbundet. Apparaten får inte användas med skadad nätsladd. Låt endast en fackman byta en skadad nätsladd. Linda inte nätsladden runt apparaten och skydda sladden mot olja, värme och vassa kanter. Bär inte apparaten i nätsladden och använd inte sladden för att dra stickproppen ur vägguttaget.

När verktyget används på byggsplatser eller utomhus ska en jordfelsbrytare (FI-) som personskydd anslutas.



VARNING: Arbeten i regn eller fuktig resp. våt omgivning kan medföra livsfarlig elstöt. Ta hänsyn till väderleksförhållandena. Se till att elverktyget är torrt. Förvara elverktyget på torrt ställe när det inte används.



VARNING: Explosionsrisk! Varmluftspistolen kan orsaka en explosionsartad antändning av brandfarliga vätskor och gaser. Apparaten får inte användas i explosionsfarlig miljö. Undersök omgivningen innan arbetet inleds. Undvik arbete i närheten av eller vid bränslen eller gasbehållare även när de är tömda.



VARNING: Brandfara! Värmen kan nå brandfarliga material som är osynliga bakom paneler eller i tak, golv eller hålrum och antända dessa. Kontrollera arbetsplatsen innan arbetet inleds och avstå från att använda varmluftspistol om situationen är oklar. Undvik att rikta apparaten mot samma punkt under en längre tid. Håll alltid uppsikt över apparaten när den är i gång.



VARNING: Risk för förgiftning! Vid arbete med plastmaterial, färger eller liknande gasbildande material som är aggressiva och kan vara giftiga. Undvik att andas in ångor även om detta verkar vara utan betydelse. Se alltid till att arbetsplatsen är väl ventilerad eller använd andningsskydd.



VARNING: Risk för personskada! Varmluftsstrålen kan skada människor och djur. Hudkontakt med de heta värmelementrören eller munstycket orsakar brännskador. Håll barn och andra människor på avstånd från apparaten. Se till att inte beröra värmelementrör eller munstycke när de är varma. Undvik att använda apparaten för att värma vätskor eller för att torka föremål eller material som kan förstöras av varmluft.



VARNING: Risk för personskada! En oavsiktlig aktivering eller en plötslig inkoppling av värmen efter att temperaturvakten löst ut kan orsaka skador. Kontrollera att strömställaren är i frånkopplat läge när apparaten ansluts till elnätet. Koppla från apparaten när temperaturvakten har löst ut.

Överensstämmelse

Leister Process Technologies, Riedstrasse, CH-6060 Sarnen/Schweiz försäkrar att denna produkt i det utförande vi har levererat produkten överensstämmer med kraven i följande EG-direktiv.

Direktiv: 2004/108, 2006/95. Harmoniserande normer: EN 55014-1, EN 55014-2, EN 61000-6-2, EN 61000-3-2, EN 61000-3-3, EN 50366, EN 62233, EN 60335-2-45.

6056 Kaegiswil, 13.11.2008

Christiane Leister Christiane Leister, Owner

Avfallshantering



Elverktyg, tillbehör och förpackning ska omhändertas på miljövänligt sätt för återvinning. **Endast för EU-länder:** Släng inte elverktyg i hushållsavfall! Enligt europeiska direktivet 2002/96/EG för elektriska och elektroniska apparater och dess modifiering till nationell rätt måste obrukbara elverktyg omhändertas separat och på miljövänligt sätt lämnas in för återvinning.

Tekniska data

		Electron							Mistral			
Spänning	[V]	42	120	200	230	230	230	400	120	200	230	230
Frekvens	[Hz]	50/60							50/60			
Effekt	[W]	1000	2700	3000	2300	3400	4500	5500	2700	3000	2300	3400
Temperatur	[°C]	20 – 650							20 – 650			
	[°F]	70 – 1200							70 – 1200			
Luftmängd (20°C)	[l/min]	320					500		350			
	[cfm]	11.3					17.7		12.4			
Vikt med nätsladd (3 m)	[kg]								1.5			
	[lbs]								3.3			
Dimensioner L x Ø	[mm]	320 x 95, Handtag Ø 64										
Skyddsklass		II/  (Dubbelisolerad)										
Emissionsnivå L _{pA}	[dB]	65										

Komponenter

1. Värmelementrör 2. Temperaturskala 3. Gummistödföt 4. Handtag 5. Nätsladd 6. Luftventil 7. Luftfilter
8. Potentiometer för temperaturinställning 9. Nätsrömsställare

Ändamålsenlig användning

Denna varmluftspistol är avsedd för all sådan varmluftsanvändning som anges i denna instruktionsbok under förutsättning att säkerhetsföreskrifterna följs och originaltillbehör från Leister används.

Användning

Svetsning av termoelaster och elastbitumen

Uppmjukning av termoplastiska halvfabrikat för formning, bockning och påkrympning

Torkning av fuktiga ytor

Inkrympning av krympslangar, lödförbindelser samt förpackningar för elkomponenter

Borttagning av gammal schellack-, syntethartsfärg, underredsmassa på bilar

Uptining av infrusna vattenledningar

Aktivering/borttagning av lösningsfria plaster och smältlim

Tändning av träspån, papper, kol eller halm i eldningsanläggningar

Användning

Industriell fogningsteknik

Torknings- och uppvärmingsprocesser av alla slag

Krympning och svetsning av förpackningsfolier och formstycken

Aktivering och borttagning av lösningsmedelsfria plaster och smältlim

Sterilisering av förpackningsmaterial som små flaskor, korkar och kosmetikartiklar

Glätning av dragébeläggning, glänsning av choklad och kosmetikartiklar

Separering och svetsning av syntettrådar och vävar

Borttagning av plastskägg och glänsning av plastytor

Montering av munstycken/reflektorer

 **Berör inte heta munstycken/reflektorer – detta kan leda till allvarliga brännskador.** Låt varmluftspistolen svalna helt innan munstycken/reflektorer monteras eller byts eller använd ett lämpligt monteringsverktyg.

Munstycken/reflektorer som lossat och fallit ned kan antända föremål. Munstyckena/reflektorerna måste monteras stadigt och säkert på varmluftspistolen.

Risk finns att heta munstycken/reflektorer antänder underlaget. Heta munstycken/reflektorer ska läggas bort på ett eldfast underlag.

Olämpliga eller defekta munstycken/reflektorer kan leda till värmeluftstockning och skada varmluftspistolen. Använd endast originalmunstycken/-reflektorer från Leister som är avsedda för varmluftspistolen.

Montering/fast installation **B**

Varmluftspistolen är avsedd för montering i maskiner/anordningar och konstruerad för kontinuerlig drift.

Vid montering bör säkerställas att

- endast kall luft tillförs
- värmestockning inte uppstår
- varmluftspistolen inte utsätts för varmluft från ett annat verktyg
- varmluftspistolen skyddas mot vibrationer och skakningar.

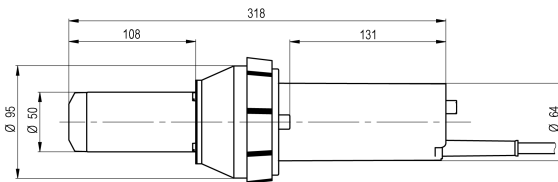

Driftstart

Kontrollera nätsladden och stickproppen avseende mekanisk skada!

Kontrollera nätspänningen: Kontrollera att nätspänningen överensstämmer med uppgifterna på elverktygets typskylt. En förlängningsladd måste ha en area på minst $2 \times 1.5 \text{ mm}^2$.

Inkoppling:

Ställ omkopplaren **9** i läge I. Ställ med luftventilen **6** in luftströmmen för aktuellt behov. Ställ med potentiometern **8** in önskad temperatur (se riktvärdena på temperaturskalan **2** – endast för **A**). Uppvärmningstiden är ca 5 min.

Frånkoppling:

Vrid potentiometern **8** till läget 0 för avkylning. När elverktyget svalnat, ställ omkopplaren **9** i läge 0.

Arbetsanvisningar

- Leister Process Technologies och även serviceverkstäderna erbjuder gratis användningskurser.

Underhåll, service och reparation

- **Kontrollera nätsladden och stickproppen avseende avbrott och mekanisk skada.**
- **Innan arbeten utförs på elverktyget: Dra ut nätstickproppen.**
- Håll elverktyget och ventilationsöppningarna rena för effektivt och säkert arbete.
- Använd endast original Leister-tillbehör.
- Elverktyget ska vara frånkopplat vid rengöring av nedsmutsat luftfilter **7** med pensel. Byt ut skadade eller kraftigt nedsmutsade luftfilter.
- **A** När kolborstarna slitits ned till minsta tillåtna längd kopplar fläktmotorn automatiskt från. Kolborstarna kan användas ca 1600 timmar. Låt kolborstarna bytas ut hos en auktoriserad Leister-serviceverkstad.

Om en eventuell störning uppstår i elverktyget trots noggrann tillverkning och kontroll, bör reparationen utföras hos en auktoriserad Leister-serviceverkstad.

Garanti

För denna produkt lämnar vi garanti enligt lagens/respektive lands bestämmelser utgående från köpdatum (köpet måste styrkas med faktura eller följesedel). Skador som uppstått åtgärdas genom ersättningsleverans eller reparation.

Övriga anspråk uteslutes under förbehåll av lagliga bestämmelser.

Garantin täcker inte skador som orsakas av normalt slitage, överbelastning eller felaktig hantering.

Garanti lämnas inte på produkter som köparen byggt om eller förändrat.

Sikkerhetsinformasjoner



ADVARSEL: Hvis disse sikkerhetsinformasjonene ikke følges kan arbeid med varmluftapparatet føre til brann, eksplosjoner, elektriske støt eller forbrenninger ved. Les bruksanvisningen før bruk og følg alltid sikkerhetsforskriftene. Ta godt vare på bruksanvisningen og gi denne videre til en ikke opplært person før han/hun bruker apparatet.



ADVARSEL: Galt tilkoblede støpsler kan føre til at du får et livsfarlig elektrisk støt. La aldri andre enn fagfolk tilkoble nettstøpsler til ledningen.

ADVARSEL: Et skadet hus eller et åpent apparat kan føre til livsfarlige elektriske støt. Du må ikke åpne apparatet eller ta et skadet apparat i bruk. Ikke bor hull på huset, f.eks. for å feste et firmaskilt. Før alle arbeider på apparatet utføres må støpselet trekkes ut.

ADVARSEL: En skadet tilkoblingsledning kan føre til livsfarlige elektriske støt. Kontroller tilkoblingsledningen med jevne mellomrom. Ikke ta apparatet i bruk hvis ledningen er skadet. En skadet ledning må alltid skiftes ut av en fagmann. Ledningen må ikke vikles rundt apparatet og apparatet må beskyttes mot olje, varme og skarpe kanter. Ikke bær apparatet i ledningen og ikke trekk støpselet ut av stikkontakten ved å dra i ledningen.

Når apparatet er i bruk på byggeplasser og utendørs skal det anvendes en vernebryter for jordfeilstrøm (FI-), til sikring av personene på arbeidsplassen.



ADVARSEL: Arbeid i regn eller i fuktige, hhv. våte omgivelser kan føre til at du får et livsfarlig elektrisk støt. Ta alltid hensyn til værforholdene. Hold apparatet tørt. Oppbevar alltid apparatet tørt når det ikke er i bruk.



ADVARSEL: Fare for eksplosjoner! Varmluftviften kan antenne brennbare væsker og gasser eksplosjonsartet. Du må ikke arbeide i eksplosjonsfarlige omgivelser. Sjekk omgivelsene før du påbegynner arbeidet. Arbeid ikke i nærheten av eller på drivstoffer eller gassbeholdere, heller ikke hvis disse er tomme.



ADVARSEL: Brannfare! Varme kan nå frem til og antenne brennbart materiell som befinner seg usynlig bak paneler, i tak, gulv eller hulrom. Sjekk arbeidsområdet før du påbegynner arbeidet og gi avkall på å bruke varmluftapparatet i uklare situasjoner. Ikke hold apparatet rettet mot samme sted over lengre tid. Bruk apparatet kun under oppsyn.



ADVARSEL: Fare for forgiftning! Ved bearbeidelse av kunststoff, lakk eller lignende materialer oppstår gasser som kan være aggressive eller giftige. Unngå å puste inn damper, selv om disse ikke virker farlige. Sørg alltid for en bra ventilasjon av arbeidsplassen og bruk en pustevernmaske.



ADVARSEL: Fare for skader! Varmluftstrålen kan skade personer eller dyr. Berøring av det varme varmeelementrøret eller dysen fører til hudforbrenninger. Hold barn og andre personer unna apparatet. Berør ikke varmelementrøret og dysen i en varm tilstand. Ikke bruk apparatet til oppvarming av væsker eller til tørking av gjenstander eller materiell som kan ødelegges ved innvirkning av varmluft.



ADVARSEL: Fare for skader! En utilsiktet starting eller uventet innkobling av varmelementet etter utlåsning av temperaturbegrenseren kan føre til skader. Forviss deg om at bryteren er slått av ved tilkobling til strømmettet. Slå apparatet av hvis temperaturbegrenseren er utløst.

Samsvarserklæring

Leister Process Technologies, Riedstrasse, CH-6060 Sarnen/Schweiz bekrefter at denne modellen av vårt solgte produkt oppfyller kravene i følgende EF-direktiver.

Direktivene: 2004/108, 2006/95. Harmoniserte standarder: EN 55014-1, EN 55014-2, EN 61000-6-2, EN 61000-3-2, EN 61000-3-3, EN 50366, EN 62233, EN 60335-2-45.

6056 Kaegiswil, 13.11.2008

Christiane Leister Christiane Leister, Owner

Deponering



Elektroverktøy, tilbehør og emballasje må leveres inn til miljøvennlig gjenvinning. **Kun for EU-land:** Elektroverktøy må ikke kastes i vanlig søppel! Jf. det europeiske direktivet 2002/96/EF vedr. gamle elektriske og elektroniske apparater og tilpassingen til nasjonale lover må gammelt elektroverktøy som ikke lenger kan brukes samles inn og leveres inn til en miljøvennlig resirkulering.

Tekniske data

		Electron							Mistral			
		42	120	200	230	230	230	400	120	200	230	230
Spenning	[V]											
Frekvens	[Hz]	50/60							50/60			
Effekt	[W]	1000	2700	3000	2300	3400	4500	5500	2700	3000	2300	3400
Temperatur	[°C]	20 – 650							20 – 650			
	[°F]	70 – 1200							70 – 1200			
Luftmengde (20°C)	[l/min]	320					500		350			
	[cfm]	11.3					17.7		12.4			
Vekt med ledning (3 m)	[kg]								1.5			
	[lbs]								3.3			
Mål L x Ø	[mm]	320 x 95, Håndtak Ø 64										
Beskyttelsesklasse		II/ □ (Dobbelt isolert)										
Emisjonsnivå L _{PA}	[dB]	65										

Apparatets elementer

1. Varmeelementrør
2. Temperaturskala
3. Gummistativ
4. Håndtak
5. Nettikoblingsledning
6. Luftskyver
7. Luftfilter
8. Potensiometer for innstilling av temperatur
9. Nettbryter

Formålmessig bruk

Dette varmluftapparatet er bestemt for alle varmluftanvendelser i denne bruksanvisningen, forutsatt at alle sikkerhetsforskrifter overholdes og at det kun brukes original-tilbehør fra Leister.

Anvendelser **A**

Sveising av termoplastisk kunststoff og elastomer-bitumen

Oppvarming før formgiving, bøyning og oppmuffing av termoplastiske halvfabrikater

Tørking av vann-fuktige overflater

Krymping av krympeslanger, loddeforbindelser og likeledes emballasje for elektrokomponenter

Fjerning av gammel skjellakk, kunstharpmaling, understellsbeskyttelse på kjøretøy

Opptining av frossede vannrør

Aktivisering/avløsning av løsemiddelfritt lim og smeltelim

Antennelse av treflis, papir, kull eller halm i fyringsanlegg

Anvendelser **B**

Industriell fugeteknikk

Alle typer **tørkings-** og oppvarmingsprosesser

Krymping og sveising av forpkningsfolier og formdeler

Aktivisering og løsning av løsemiddelfritt lim og smeltelim

Sterilisering av forpkningsmaterieell som små flasker, korker og kosmetikk

Glating av dragé-belegg, glanspåføring av sjokolade og kosmetiske artikler

Kapping og sammensmelting av syntetiske tråder og tekstiler

Fjerning av kunststoff-utflyt og glanspolering av kunststoff-overflater

Montere dyser/reflektorer

⚠ Berøring av varme dyser/reflektorer kan føre til alvorlige forbrenninger. Før dysene/reflektorene settes på hhv. skiftes må apparatet avkjøles helt eller det må brukes et egnet verktøy.

Dyser/reflektorer som faller ned kan antenne gjenstander. Dysene/reflektorene må være fast og sikkert montert på apparatet.

Varmer dyser/reflektorer kan antenne underlaget. Legg varme dyser/reflektorer kun på et ildfast underlag.

Gale eller defekte dyser/reflektorer kan føre til blokkering av varm luft og til skader på apparatet. Bruk kun original-Leister-dyser som er egnet for dette apparatet.

Innbygging/fast installasjon **B**

Apparatet er beregnet til innbygging i maskiner/innretninger og til kontinuerlig drift.

Ved innbygging må det sørges for at

- det kun tilføres kald luft
- det ikke oppstår varme-baktrekk
- apparatet ikke påføres varmluftstråler fra et annet apparat
- apparatet beskyttes mot mekaniske vibrasjoner og risting.

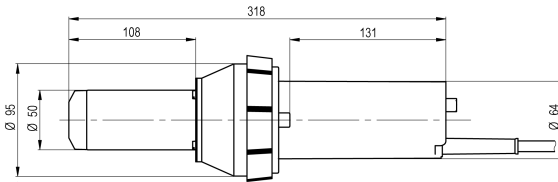

Igangsetting

Kontroller om nettilkoblingsledning og støpsel har mekanisk skade!

Pass på nettspenningen: Nettspenningen må stemme overens med den som er angitt på apparatets typeskilt. Forlengelsesledningen må ha en diameter på minst $2 \times 1.5 \text{ mm}^2$.

Slå på:

Sett bryter **9** på I. Innstill luftstrømmingen etter behov med luftszyveren **6**. Innstill temperaturen med potensiometeret **8** etter behov (se omtrentlige verdier på temperaturskala **2** – kun **A**). Oppvarmingstiden er på ca. 5 min.

Slå av:

Drei potensiometer **8** til avkjøling i stilling 0. Når apparatet er avkjølt, still bryter **9** på 0.

Arbeidsanvisninger

- Leister Process Technologies og også service-firmaene tilbyr gratis kurs innen bruksområdet.

Vedlikehold, service og reparasjon

- **Kontroller om nettilkoblingsledning og støpsel forårsaker avbrytelser eller om de har mekanisk skade.**
- **Før ethvert arbeid på apparatet: koble apparatet fra nettet.**
- Hold alltid apparat og ventilasjons-slisser rene, slik et godt og sikkert arbeid er mulig.
- Det skal bare brukes original-tilbehør fra Leister.
- Apparatets luffilter **7** kan rengjøres med en pensel. Apparatet skal være slått av. Luffilter som er skadd eller meget skitne skal skiftes ut.
- **A** Når kullbørstene er kommet ned til sin minste lengde, slår viftemotoren seg automatisk av. Kullbørstene har en driftstid på ca. 1600 timer. La et autorisert service-firma for Leister-produkter skifte ut kullbørstene.

Hvis apparatet på tross av omhyggelige produksjons- og kontrollmetoder skulle ha en feil, må det repareres av et autorisert service-firma for Leister-produkter.

Reklamasjonsrett

For dette apparatet gir vi prinsipiell reklamasjonsrett i henhold til lovens hhv. landets bestemmelser fra kjøpsdato (bevis er regning eller følgebrev). Skader som er oppstått utbedres med nytt produkt eller reparasjon av apparatet. Ytterligere krav er utelukket, bortsett fra de som inngår i lovens bestemmelser.

Skader som kan tilbakeføres til naturlig slitasje, overbelastning eller usakkyndig behandling er utelukket fra garantien.

Det er ikke krav på garanti på apparater som er ombygget eller endret av kjøperen.

Turvallisuusohjeet



VAROITUS: Jos turvallisuusohjeita ei noudateta, saattaa kuumailmapuhaltimen käyttö johtaa tulipaloon, räjähdykseen, sähköiskuun tai palovammoihin. Lue käyttöohje ennen käyttöä ja noudata aina turvallisuusohjeita. Säilytä käyttöohjeet ja luovuta ne aina laitteen käyttäjälle, jolle ei ole opetettu laitteen käyttöä.



VAROITUS: Väärin liitetyt verkkopistotulpat saattavat johtaa hengenvaaralliseen sähköiskuun. Anna vain ammattimiehen liittää verkkopistoke johtoon.

VAROITUS: Vaurioitunut kotelo tai avattu laite saattaa johtaa hengenvaaralliseen sähköiskuun. Älä avaa laitetta, äläkä käytä vaurioitunutta laitetta. Älä poraa reikiä koteloon, esim. nimikilven kiinnittämistä varten. Irrota pistotulppa pistorasiasta ennen kaikkia laitteen kohdistuvia töitä.

VAROITUS: Vioittunut liitäntäjohto saattaa johtaa hengenvaaralliseen sähköiskuun. Tarkista liitäntäjohto säännöllisesti. Älä käytä laitetta, jonka verkkojohto on vaurioitunut. Anna aina sähköammattimiehen vaihtaa vaurioitunut johto. Älä kierrä johtoa laitteen ympäri. Suojaa johto öljyltä, kuumuudelta ja teräviltä reunoilta. Älä käytä väärin. Älä käytä verkkojohtoa laitteen kantamiseen tai pistotulpan irrottamiseen pistorasiasta.

Käytettäessä laitetta rakennustyömailla ja ulkona, tulee käyttää vikavirtakytkintä (FI) yksilönsuojana.



VAROITUS: Työskentely sateessa tai märässä tahi kosteassa ympäristössä saattaa johtaa hengenvaaralliseen sähköiskuun. Ota sääolosuhteet huomioon. Pidä laite kuivana. Säilytä laite kuivassa paikassa, kun et käytä sitä.



VAROITUS: Räjähdyksenvaaralla! Kuumailmapuhallin saattaa syyttää palavia nesteitä tai kaasuja räjähdyksenomaisesti. Älä työskentele räjähdysalttiissa ympäristössä. Tarkista lähiympäristö ennen työn aloittamista. Älä työskentele polttoainneiden tai kaasusäiliöiden lähellä tai niiden kanssa, edes niiden ollessa tyhjiä.



VAROITUS: Tulipalovaara! Kuumuus saattaa syyttää palavia aineita, jotka sijaitsevat näkymättömissä, piilossa verhouksen takana, esimerkiksi sisäkatoissa, lattioissa tai onteiloissa. Tarkista työalue ennen työn aloittamista, ja lopeta kuumailmapuhaltimen käyttö ollessasi epävarma tilanteesta. Älä pidä laitetta suunnattuna pitkään samaan kohtaan. Käytä laitetta ainoastaan valvotuna.



VAROITUS: Myrkytysvaara! Muoveja, lakkoja tai vastaavia aineita käsiteltäessä syntyy kaasuja, jotka voivat olla syövyttäviä tai myrkyllisiä. Vältä höyryjen hengittämistä, vaikka ne vaikuttaisivatkin harmittomilta. Huolehdi aina työkohteen hyvästä tuuletuksesta tai käytä hengityssuojanaamaria.



VAROITUS: Loukkaantumisaara! Kuumailmasuihku voi vahingoittaa ihmisiä tai eläimiä. Kuuman lämmityselementin putken tai suuttimen koskettaminen aiheuttaa palovammoja ihoon. Pidä lapset ja muut henkilöt loitolla laitteesta. Älä käytä laitetta hiustenkuivaimena, se on paljon hiustenkuivainta kuumempi. Älä käytä laitetta nesteiden kuumentamiseen tai esineiden tahi materiaalien kuivaamiseen, jos kuumailma saattaa vahingoittaa niitä.



VAROITUS: Loukkaantumisaara! Tahaton käynnistys tai odottamaton kuumeneminen lämpötilarajoittimen laukeamisen jälkeen, saattaa johtaa loukkaantumiseen. Varmista, että kytkin on poiskytkettynä, kun liität laitteen sähköverkkoon. Katkaise laite käynnistyskytkimestä, jos lämpötilarajoitin on lauennut.

Yhdenmukaisuus

Leister Process Technologies, Riedstrasse, CH-6060 Sarnen/Schweiz todistaa, että tämä tuote, meiltä toimittamassamme kunnossa täyttää seuraavien EY-direktiivien vaatimukset.

Direktiivit: 2004/108, 2006/95. Harmonisoidut standardit: EN 55014-1, EN 55014-2, EN 61000-6-2, EN 61000-3-2, EN 61000-3-3, EN 50366, EN 62233, EN 60335-2-45.

6056 Kaegiswil, 13.11.2008

Christiane Leister Christiane Leister, Owner

Hävitys



Sähköyökalu, lisätarvikkeet ja pakkaukset tulee toimittaa ympäristöystävälliseen uusiokäyttöön. **Vain EU-maita varten:** Älä heitä sähköyökaluja talousjätteisiin! Eurooppalaisen vanhoja sähkö- ja elektroniikkalaitteita koskevan direktiivin 2002/96/EY ja sen kansallisten lakien muunnosten mukaan, tulee käyttökelpoiset sähköyökalut kerätä erikseen ja toimittaa ympäristöystävälliseen uusiokäyttöön.

Tekniset tiedot

		Electron							Mistral			
Jännite	[V]	42	120	200	230	230	230	400	120	200	230	230
Taajuus	[Hz]	50/60							50/60			
Teho	[W]	1000	2700	3000	2300	3400	4500	5500	2700	3000	2300	3400
Lämpötila	[°C]	20 – 650							20 – 650			
	[°F]	70 – 1200							70 – 1200			
Ilmamäärä (20°C)	[l/min]	320					500		350			
	[cfm]	11.3					17.7		12.4			
Paino verkkojohtoineen (3 m)	[kg]	1.5										
	[lbs]	3.3										
Mitat L x Ø	[mm]	320 x 95, Kahvan Ø 64										
Suojausluokka		II/ □ (kaksoiseristetty)										
Emissiotaso L _{PA}	[dB]	65										

Laitteen osat

1. Kuumennusputki 2. Lämpötila-asteikko 3. Kuminen seisontatutuki 4. Kahva 5. Verkkojohto 6. Ilmaluisti 7. Ilman-suodatint 8. Lämpötilasäädön potentiometri 9. Verkkokytin

Määräyksenmukainen käyttö

Tämä kuuma ilmapuhallin on tarkoitettu käytettäväksi kaikkiin käyttöohjeessa lueteltuihin kuuma ilmatarkoituksiin, turvallisuusohjeita noudattaen ja alkuperäisiä Leister-lisätarvikkeita käyttäen.

Käyttö **A**

Hitsaus – lämpömuovautuvien muovien ja elastomeeributumin hitsaukseen

Kestomuovisten puolivalmisteiden kuumennus muotoilu, taivutusta ja muhvien kiinnitystä varten

Vetisten pintojen kuivaus

Supistussukkien, juotoskohtien ja –liitosten, sekä sähkökomponenttien pakkausten supistus

Poisto – vanhan lakan tai muovimaalin sekä ajoneuvon alustansuojan poistoon

Jäätyneiden vesiputkien sulatus

Liutinvapaiden liimojen ja sulateliimojen **aktivointi/irrotus**

Puulastujen, paperin, hiilien tai olkien sytytys tulipesissä

Käyttö **B**

Teolliseen saumaustekniikkaan

Kuivaus- ja kuumennusprosesseihin

Kutiste- ja umpiointiprosessit – pakkauskalvot, muotit

Pehmennys ja irrotus – liuotinaineettomien liimojen ja sulateliimojen käsittelyyn

Sterilointi – pakkausmateriaalien (pikkupullot, korkit, kosmetiikka-artikkelit) sterilointiin

Kiillotus – rae-/kapselipäällysteet, suklaan ja kosmetiikka-artikkelien pintakiillotus

Katkaisu ja sulatus – synteettiset langat ja tekstiilit

Poisto – muovipurseiden poistoon ja muovin pintakiillotukseen

Suuttimeen/heijastimeen asennus



Jos kuumaan suuttimeen/heijastimeen kosketaan, se voi johtaa vakaviin palovammoihin. Ennen kuin suutin/heijastin lasketaan pois käsistä tai vaihdetaan uuteen, laitteen on annettava jäähtyä kunnolla tai avuksi on otettava sopiva työkalu.

Jos kuuma suutin/heijastin pääsee irtoamaan ja tippuu alas, se voi sytyttää alustan. Osat on muistettava kiinnittää laitteeseen kunnolla.

Kuuma suutin/heijastin voi sytyttää alustan, joten kuuman suuttimen saa laskea ainoastaan tulenkestävälle alustalle.

Vääräntyyppisen tai viallisen suuttimen vuoksi kuuma ilma ei voi virrata ulos vapaasti vaan saattaa vioittaa laitetta. Kyseisestä syystä laitteessa saa käyttää ainoastaan alkuperäisiä Leister-suuttimia/heijastimia.

Asennus/kiinnitys **E**

Laite on suunniteltu asennettavaksi koneisiin ja muihin laitteisiin, se kestää jatkuvan käytön.

Asennusvaiheessa on varmistettava, että

- laitteeseen pääsee vain kylmää ilmaa
- kuuma ilma ei pääse pakkautumaan laitteen sisään
- laitteeseen ei osu muualta peräisin olevaa kuumailmavirtaa
- laite on suojattu mekaaniselta tärinältä ja iskuilta.

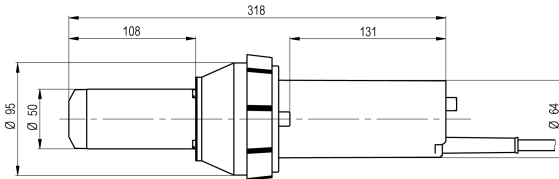

Käyttöönotto

Tarkista, ettei verkkojohdossa tai pistotulpassa ole mekaanista vikaa!

Varmista verkkojännite: Verkkojännitteen tulee vastata laitteen tyyppikilvessä olevia tietoja. Jatkojohdon poikkipinnan tulee olla vähintään $2 \times 1.5 \text{ mm}^2$.

Käynnistys:

Aseta kytkin **9** asentoon I. Säädä ilmavirtaa tarpeen mukaan ilmaluistilla **6**. Valitse lämpötila potentiometrillä **8**, säädä se haluttuun arvoon (vrt. suositusluonteiset arvot lämpötila-asteikolla **2** – vain **A**). Lämpeämisaika on n. 5 min.

Poiskytkentä:

Kierrä potentiometri **8** asentoon 0 jäähdystystä varten. Aseta kytkin **9** asentoon 0 laitteen jäähdyttyä.

Työskentelyohjeita

- Leister Process Technologies sekä huoltopisteet tarjoavat maksuttomia käyttöopastuskursseja.

Hoito, huolto ja korjaukset

- **Tarkista, ettei verkkojohdossa tai pistotulpassa ole katkosta tai mekaanista vikaa.**
- **Irrota pistotulppa pistorasista ennen kaikkia laitteeseen kohdistuvia töitä.**
- Pidä aina laite ja tuuletusaukot puhtaina, jotta voit työskennellä hyvin ja turvallisesti.
- Ainoastaan alkuperäisiä Leister-lisätarvikkeita saa käyttää.
- Puhdista poiskytketyn laitteen ilmansuodatin **7** siveltimellä, jos se on likaantunut. Vaihda vioittunut tai voimakkaasti likaantunut ilmansuodatin uuteen.
- **A** Hiiliharjojen saavutettua minimipituutensa, puhallinmoottori kytketty automaattisesti pois päältä. Hiiliharjojen käyttöaika on n. 1600 tuntia. Anna valtuutetun Leister-huoltopisteen vaihtaa hiiliharjat.
- Jos laitteessa esiintyy vikaa, huolellisesta valmistuksesta ja koestusmenettelystä huolimatta, tulee korjaus antaa valtuutetun Leister-huoltopisteen tehtäväksi.

Takuu

Myönämme tälle laitteelle lainmukaisen maakohtaisten määräysten mukaisen takuun ostohetkestä (osoitettava laskulla tai läheteellä). Syntyneet viat hoidetaan korjaamalla tai toimittamalla uusi laite.

Muuta vaatimukset ovat lainmukaisia määräyksiä lukuun ottamatta poissuljettuja.

Vauriot, jotka johtuvat luonnollisesta kulumisesta, ylikuormasta tai asiattomasta käsittelystä eivät kuulu takuun piiriin.

Takuu ei koske laitteita, joihin ostaja on tehnyt rakenne- tai muita muutoksia.

Υποδείξεις ασφαλείας



ΠΡΟΕΙΔΟΠΟΙΗΣΗ: Η μη τήρηση των υποδείξεων ασφαλείας κατά την εργασία με το καμινέτο θερμού αέρα μπορεί να οδηγήσει σε πυρκαγιά, έκρηξη, ηλεκτροπληξία ή εγκαύματα.

Διαβάστε τις οδηγίες χειρισμού πριν χρησιμοποιήσετε τη συσκευή και τηρείτε πάντοτε τις υποδείξεις ασφαλείας. Διαφυλάξτε τις οδηγίες χειρισμού και δώστε τις στον χρήστη πριν χρησιμοποιήσει τη συσκευή, σε περίπτωση που αυτός δεν είναι εξοικειωμένος μ' αυτήν.



ΠΡΟΣΟΧΗ: Λάθος συνδεμένα φως δίκτυου μπορεί να προκαλέσουν θανατηφόρα ηλεκτροπληξία. Αφήστε έναν ειδικό να συνδέσει το φως στο ηλεκτρικό καλώδιο.

ΠΡΟΕΙΔΟΠΟΙΗΣΗ: Ένα χαλασμένο περίβλημα ή μια ανοιγμένη συσκευή μπορεί να προκαλέσουν θανατηφόρα ηλεκτροπληξία. Μην ανοίξετε τη συσκευή και μην τη χρησιμοποιήσετε όταν είναι χαλασμένη. Μην τρυπήσετε το περίβλημα, π. χ. για να στερεώσετε την πινακίδα της φίρμας. Να βγάξετε το φως από την πρίζα πριν από κάθε εργασία στο ίδιο το μηχάνημα.

ΠΡΟΕΙΔΟΠΟΙΗΣΗ: Ένα χαλασμένο ηλεκτρικό καλώδιο μπορεί να οδηγήσει σε θανατηφόρα ηλεκτροπληξία. Ελέγχετε τακτικά το ηλεκτρικό καλώδιο. Μη θέσετε τη συσκευή σε λειτουργία όταν το ηλεκτρικό καλώδιο είναι χαλασμένο. Δώστε τη συσκευή σ' έναν ειδικό για να αντικαταστήσει ένα τυχόν χαλασμένο ηλεκτρικό καλώδιο. Μην τυλίγετε το ηλεκτρικό καλώδιο γύρω από τη συσκευή και προστατεύτέ το από λάδια υπερβολικές θερμοκρασίες και κοφτερές ακμές. Μη μεταφέρετε τη συσκευή κρατώντας την από το καλώδιο και μη βγάξετε το φως από την πρίζα τραβώντας το καλώδιο.

Όταν η συσκευή χρησιμοποιείται σε οικοδομές και σε ανοιχτούς χώρους, τότε πρέπει να χρησιμοποιηθεί κι ένας προστατευτικός διακόπτης διαρροής (διακόπτης FI) για την προστασία προσώπων.



ΠΡΟΕΙΔΟΠΟΙΗΣΗ: Η εργασία υπό βροχή, σε υγρό ή σε νοτισμένο περιβάλλον μπορεί να οδηγήσει σε θανατηφόρα ηλεκτροπληξία. Να λαμβάνετε υπόψη σας τις καιρικές συνθήκες.

Διατηρείτε τη συσκευή σε στεγνή κατάσταση. Να φυλάγετε τη συσκευή σε στεγνό περιβάλλον όταν δεν τη χρησιμοποιείτε.



ΠΡΟΕΙΔΟΠΟΙΗΣΗ: Κίνδυνος έκρηξης! Το καμινέτο θερμού αέρα μπορεί να αναφλέξει με τρόπο εκρηκτικό τυχόν εύφλεκτα υλικά. Μην εργάζεστε σε χώρους όπου υπάρχει κίνδυνος έκρηξης. Ελέγχετε το γύρω χώρο πριν αρχίσετε την εργασία σας. Μην εργάζεστε κοντά σε καύσιμα ή σε δοχεία αερίου (γκαζιού), ακόμη κι αν αυτά είναι άδεια.



ΠΡΟΕΙΔΟΠΟΙΗΣΗ: Κίνδυνος πυρκαγιάς! Η ζεστή μπορεί να φτάσει σε τυχόν εύφλεκτα υλικά, που βρίσκονται αθέατα κάτω από κουβέρτες, δάπεδα κτλ. ή μέσα σε κούλα σώματα και να τα αναφλέξει. Ελέγχετε το τομέα εργασίας πριν αρχίσετε την εργασία σας και μη χρησιμοποιήσετε το καμινέτο θερμού αέρα αν δεν είστε σίγουρος/σίγουρη ότι δεν υπάρχει τέτοιος κίνδυνος. Μην κατευθύνετε τη συσκευή πολλή ώρα επάνω στην ίδια θέση. Η συσκευή πρέπει να λειτουργεί πάντοτε υπό επιτήρηση.



ΠΡΟΕΙΔΟΠΟΙΗΣΗ: Κίνδυνος δηλητηρίασης! Τα αέρια που δημιουργούνται όταν κατεργάζεστε πλαστικά υλικά, βερνίκια ή παρόμοια υλικά μπορεί να είναι καυστικά ή δηλητηριώδη. Να αποφεύγετε την εισπνοή αναθυμιάσεων, ακόμη κι αν αυτές φαίνονται να είναι ακίνδυνες. Να φροντίζετε πάντοτε για τον επαρκή αερισμό του χώρου που εργάζεστε ή να φοράτε προστατευτική αναπνευστική μάσκα.



ΠΡΟΕΙΔΟΠΟΙΗΣΗ: Κίνδυνος τραυματισμού! Η δέσμη θερμού αέρα μπορεί να τραυματίσει πρόσωπα ή ζώα. Η επαφή με τον καυτό σωλήνα του στοιχείου θέρμανσης ή με το ακροφύσιο οδηγεί σε εγκαύματα του δέρματος. Κρατάτε σε απόσταση από τη συσκευή παιδιά και άλλα τυχόν παρευρισκόμενα άτομα. Μην αγγίζετε το σωλήνα του στοιχείου θέρμανσης ή το ακροφύσιο πριν κρυώσουν. Μη χρησιμοποιήσετε τη συσκευή για να ζεστάνετε υγρά ή για να στεγνώσετε αντικείμενα και υλικά που δεν είναι ανθεκτικά στη θερμότητα και γι' αυτό καταστρέφονται.



ΠΡΟΕΙΔΟΠΟΙΗΣΗ: Κίνδυνος τραυματισμού! Η αθέλητη εκκίνηση ή η απροσδόκητη θέση σε λειτουργία της θέρμανσης μετά από την ενεργοποίηση του διακόπτη οριακής θερμοκρασίας μπορεί να οδηγήσει σε τραυματισμούς. Πριν συνδέσετε τη συσκευή στο δίκτυο να βεβαιώνετε ότι ο διακόπτης είναι απενεργοποιημένος (OFF). Θέστε τη συσκευή εκτός λειτουργίας μόλις ενεργοποιηθεί ο διακόπτης οριακής θερμοκρασίας.

Συμβατότητα

Leister Process Technologies, Riedstrasse, CH-6060 Sarnen/Schweiz πιστοποιεί, ότι το προϊόν αυτό, στην έκδοση που εμείς διακινούμε, εκπληρώνει τις απαιτήσεις των εξής οδηγιών της ΕΚ. Οδηγίες: 2004/108, 2006/95. Εναρμονισμένα πρότυπα: EN 55014-1, EN 55014-2, EN 61000-6-2, EN 61000-3-2, EN 61000-3-3, EN 50366, EN 62233, EN 60335-2-45 6056 Kaegiswil, 13.11.2008

Chris Kice Leister Christiane Leister, Owner

Απόσυρση



Τα ηλεκτρικά εργαλεία, τα εξαρτήματα και οι συσκευασίες πρέπει να ανακυκλώνονται με τρόπο φιλικό προς το περιβάλλον. Μόνο για χώρες της ΕΕ: Μη ρίχνετε τα ηλεκτρικά εργαλεία στα απορρίμματα του σπιτιού σας! Σύμφωνα με την Κοινοτική Οδηγία 2002/96/ΕΚ σχετικά με τις παλιές ηλεκτρικές και ηλεκτρονικές συσκευές και την μεταφορά της σε εθνικό δίκαιο, τα άχρηστα ηλεκτρικά εργαλεία δεν είναι υποχρεωτικό πλέον να συλλέγονται ξεχωριστά πριν να ανακυκλωθούν με τρόπο φιλικό προς το περιβάλλον.

Τεχνικά χαρακτηριστικά

Τάση	[V]	Electron							Mistral			
		42	120	200	230	230	230	400	120	200	230	230
Συχνότητα	[Hz]	50/60							50/60			
Ισχύς	[W]	1000	2700	3000	2300	3400	4500	5500	2700	3000	2300	3400
Θερμοκρασία	[°C]	20 – 650							20 – 650			
	[°F]	70 – 1200							70 – 1200			
Όγκος αέρα (20°C)	[l/min]	320				500			350			
	[cfm]	11.3				17.7			12.4			
Βάρος μαζί με το καλώδιο (3 m)	[kg]	1.5										
	[lbs]	3.3										
Διαστάσεις L x Ø	[mm]	320 x 95, λαβής Ø 64										
Μόνωση		II/ ☐ (διπλή μόνωση)										
Στάθμη εκπομπών L _{pA}	[dB]	65										

Στοιχεία συσκευής

1. Σωλήνας στοιχείου θέρμανσης 2. Κλίμακα θερμοκρασίας 3. Λαστιχένιο πόδι στήριξης 4. Λαβή 5. Ηλεκτρικό καλώδιο 6. Ρυθμιστής αέρα 7. Φίλτρο αέρα 8. Ποτενσιόμετρο για ρύθμιση 9. Διακόπτης δικτύου

Χρήση σύμφωνα με τον προβλεπόμενο προορισμό

Αυτή η συσκευή (καμινέτο) θερμού αέρα προορίζεται για όλες τις χρήσεις που αναφέρονται στις παρούσες οδηγίες χειρισμού εφόσον, όμως, χρησιμοποιούνται γνήσια εξαρτήματα της φίρμας Leister και τηρούνται όλες οι σχετικές διατάξεις ασφαλείας.

Χρήσεις A

Συγκόλληση θερμοπλαστικών συνθετικών υλικών καθώς και ελαστομερούς-βιτουμένιου (ασφάλτου)

Μορφοποίηση, κάμψη και σύνδεση με κολάρο ημικατεργασμένων θερμοπλαστικών υλικών

Στέγνωμα βρεγμένων επιφανειών

Συρρίκνωση θερμοσταλτών σωληνώσεων, κόλλημα με καλά καθώς και για τη συσκευασία ηλεκτρικών εξαρτημάτων

Αφαίρεση παλαιών χρωμάτων γομπολάκκας και χρωμάτων συνθετικής ρητίνης, υποδαπέδια αντιδιαβρωτικής προστασίας οχημάτων

Ξεπάγωμα παγωμένων υδροσωλήνων

Ενεργοποίηση/Διάλυση κολλών χωρίς διαλύτες και τηκόμενων κολλών

Ανάφλεξη λεπτών φύλλων ξύλου, χαρτιού, κάρβουνων ή άχυρων σε εγκαταστάσεις θέρμανσης

Χρήσεις B

Βιομηχανική τεχνική αρμών

Όλων των ειδών οι διαδικασίες στεγνώματος και θέρμανσης

Συρρίκνωση και συγκόλληση πλαστικών λεπτών φύλλων συσκευασίας και εξαρτημάτων μορφοποίησης

Ενεργοποίηση και λύση υλικών συγκόλλησης χωρίς διαλύτες και κολλών τήξης

Αποστείρωση υλικών συσκευασίας, όπως μικρών φιαλών, πωμάτων και ειδών κοσμητικής

Λείανση επιχρισμάτων τραγημάτων (Dragees), γυάλιμα σοκολάτας και ειδών κοσμητικής

Κοπή και συγκόλληση συνθετικών νημάτων και υφασμάτων

Αφαίρεση καταλοίπων πρεσαρίσματος από πλαστικά υλικά και στίλβωση επιφανειών από πλαστικά υλικά

Συναρμολόγηση ακροφύσια/κάτοπτρα

Η επαφή με τα καυτά ακροφύσια/κάτοπτρα μπορεί να προκαλέσει σοβαρά εγκαύματα. Πριν αποθέσετε τη συσκευή ή πριν αλλάξετε τα ακροφύσια/κάτοπτρα αφήστε τη συσκευή να κρυώσει τελείως ή χρησιμοποιήστε κατάλληλα εργαλεία.

Τα ακροφύσια/κάτοπτρα που πέφτουν στο δάπεδο μπορεί να αναφλέξουν διάφορα αντικείμενα. Τα ακροφύσια/κάτοπτρα πρέπει να είναι γερά στερεωμένα στη συσκευή.

Τα καυτά ακροφύσια/κάτοπτρα μπορεί να αναφλέξουν τη βάση. Να αποθέτετε τα ακροφύσια/κάτοπτρα μόνο επάνω σε άφλεκτες επιφάνειες.

Λάθος ή χαλασμένα ακροφύσια/κάτοπτρα μπορεί να προκαλέσουν αντιστροφή του καυτού αέρα και να προκαλέσουν ζημιά στη συσκευή. Να χρησιμοποιείτε για τη συσκευή σας μόνο γνήσια ακροφύσια/κάτοπτρα της Leister.

Συναρμολόγηση/Σταθερή εγκατάσταση **B**

Η συσκευή προορίζεται για τη συναρμολόγηση σε μηχανές/διατάξεις και προορίζεται για σταθερή λειτουργία.

Κατά τη συναρμολόγηση πρέπει να εξασφαλιστεί

- ότι εισρέει μόνο κρύος αέρας
- ότι δεν δημιουργείται αντιστροφή του καυτού αέρα
- ότι η συσκευή δεν βρίσκεται μέσα στη δέσμη καυτού αέρα κάποιας άλλης συσκευής
- ότι η συσκευή προστατεύεται από μηχανικούς κραδασμούς και τραντάγματα.

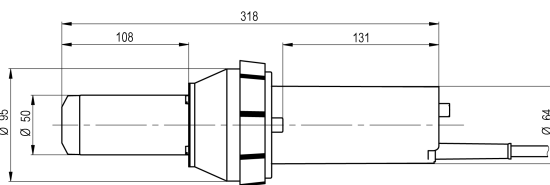

Εκκίνηση

Ελέγξτε το ηλεκτρικό καλώδιο και το φως μήπως παρουσιάζουν μηχανικές [υλικές] βλάβες!

Δώστε προσοχή στην τάση δικτύου: Η τάση δικτύου πρέπει να ανταποκρίνεται πλήρως στα στοιχεία που αναφέρονται στην πινακίδα κατασκευαστή. Καλώδια επιμήκυνσης [μπαλαντζές] πρέπει να έχουν διατομή τουλάχιστον 2 x 1.5 mm².

Θέση σε λειτουργία:

Θέστε το διακόπτη **9** στο I. Ρυθμίστε το επιθυμητό ρεύμα αέρα με το ρυθμιστή αέρα **6**. Ρυθμίστε την επιθυμητή θερμοκρασία με το ποτενσιόμετρο **8** (βλέπε τις προανατολιστικές τιμές στην κλίμακα θερμοκρασίας **2** – μόνο **A**). Επίτευξη της ρυθμισμένης θερμοκρασίας μετά από 5 min περίπου.

Θέση εκτός λειτουργίας:

Γυρίστε το ποτενσιόμετρο **8** στη θέση 0 για να κρυώσει η συσκευή. Μόλις κρυώσει η συσκευή θέστε το διακόπτη **9** στο 0.

Υποδείξεις εργασίας

- Η φίρμα Leister Process Technologies καθώς και τα καταστήματα του Service της προσφέρουν δωρεάν μαθήματα κατάρτισης στον τομέα εφαρμογών.

Συντήρηση, Service και επισκευή

- **Ελέγξτε το ηλεκτρικό καλώδιο και το φως μήπως έχουν κοπεί/σπάσει ή μήπως παρουσιάζουν μηχανικές [υλικές] βλάβες.**
- **Πριν από οποιαδήποτε εργασία στην ίδια τη συσκευή: βγάλτε το φως από την πρίζα.**
- Να διατηρείτε τη συσκευή και τις οχισμές αερισμού σε καθαρή κατάσταση, για να μπορείτε να εργάζεστε καλά και ασφαλώς.
- Επιτρέπεται η χρήση μόνο γνήσιων εξαρτημάτων από τη Leister.
- Σε περίπτωση που το φίλτρο αέρα **7** της συσκευής είναι λερωμένο, θέστε τη συσκευή εκτός λειτουργίας και καθαρίστε το μ' ένα πινέλο. Να αντικαθιστάτε χαλασμένα ή πολύ λερωμένα φίλτρα.
- **A** Το ανεμιστήρας διακόπτει αυτόματα τη λειτουργία του μόλις οι ανθρακοψηκτρες φτάσουν στο ελάχιστο μήκος τους. Ο χρόνος λειτουργίας των ανθρακοψηκτρών ανέρχεται σε 1600 ώρες περίπου. Αναθέστε την αντικατάσταση των ανθρακοψηκτρών σ' ένα εξουσιοδοτημένο κατάστημα Service της Leister.

Σε περίπτωση που η συσκευή, παρ' όλες τις επιμελείς διαδικασίες κατασκευής και ελέγχου, σταματήσει κάποτε να λειτουργεί τότε η επισκευή της πρέπει να ανατεθεί σ' ένα εξουσιοδοτημένο κατάστημα Service της Leister.

Ευθύνη για ελαττώματα

Για την παρούσα συσκευή αναλαμβάνουμε γενικά τη νόμιμη ευθύνη σύμφωνα με τις νόμιμες/τις ειδικές για την κάθε χώρα διατάξεις και μάλιστα από την ημερομηνία της αγοράς της (επιβεβαίωση με το τιμολόγιο ή το δελτίο αποστολής). Τυχόν ζημιές εξουδετερώνονται με αντικατάσταση ή επισκευή της συσκευής.

Υπό την επιφύλαξη των αντίστοιχων νόμιμων διατάξεων, αποκλείονται τυχόν περαιτέρω αξιώσεις.

Από τη νόμιμη ευθύνη αποκλείονται βλάβες που προέρχονται από φυσική φθορά, υπερφόρτιση ή αντικανονικό χειρισμό.

Δεν αναγνωρίζονται αξιώσεις για συσκευές που είναι μετασκευασμένες ή μεταποιημένες από τον αγοραστή.

Güvenlik Talimatı



UYARI: Güvenlik talimatı hükümlerine uyulmadığı takdirde ısı tabancası ile çalışırken yangın çıkabilir, patlama, elektrik çarpması veya yanmalar olabilir. Aleti kullanmadan önce mutlaka kullanım kılavuzunu okuyun ve daima güvenlik hükümlerine uyun. Kullanım kılavuzunu iyi bir yerde saklayın ve ilk kez kullanmadan önce bu aleti kullanmayı bilmeyen kişilere vermeyin.



UYARI: Yanlış bağlanan şebeke bağlantı fişi hayati tehlike oluşturan elektrik çarpmalarına neden olabilir. Şebeke bağlantı fişininin kabloya bağlantısını sadece bir uzmana yaptırın.

UYARI: Hasarlı bir gövde veya açılmış bir alet hayati tehlike yaratan elektrik çarpmasına neden olabilir. Aleti açmayın ve hasarlı aleti çalıştırmayın. Örneğin bir firma etiketi tespit etmek üzere gövdeyi delmeyin. Aletin kendinde bir çalışma yapmadan önce her defasında fişi prizden çekin.

UYARI: Hasarlı bir bağlantı kablosu hayati tehlike yaratan elektrik çarpmasına neden olabilir. Bağlantı kablosunu düzenli aralıklarla kontrol edin. Kablosu hasarlı aleti çalıştırmayın. Hasarlı kablo daima bir uzman tarafından değiştirilmelidir. Kabloyu alete sarmayın, yağa, sıcaklığa ve keskin kenarlı cisimlere karşı koruyun, Aleti kablodan tutarak taşımayın ve kabloyu çekerek fişi prizden çıkarmayın.

Bu aleti şantiyede veya açık havada kullanırken kişilerin güvenliği için mutlaka bir koruma şalteri (FI) üzerinden elektrik şebekesine bağlayın.



UYARI: Yağmur altında ve nemli veya ıslak ortamlarda çalışırken hayati tehlike oluşturan elektrik çarpmaları ortaya çıkabilir. Çalışırken hava koşullarını dikkate alın. Aleti daima kuru tutun. Kullanım dışında iken aleti kuru olarak saklayın.



UYARI: Patlama tehlikesi! Isı tabancası yanabilir sıvı ve gazları patlayacak ölçüde tutuşturabilir. Patlama tehlikesi bulunan ortamlarda çalışmayın. Çalışmaya başlamadan önce çevrenizi dikkatli biçimde kontrol edin. Boş bile olsalar yakıt veya gaz kaplarının yakınında çalışmayın.



UYARI: Yangın tehlikesi! Isı tabancasının çıkardığı sıcaklık kaplamalar, tavanlar, zeminler veya boşluklar içinde görülemeyen yanabilir malzemelere ulaşabilir. Çalışmaya başlamadan önce çalışma alanınızı kontrol edin ve kuşku durumlarda ısı tabancasını kullanmayın. Aleti uzun süre aynı yere doğrultmayın. Aletinizi daima kontrolünüz altında kullanın.



UYARI: Zehirlenme tehlikesi! Plastikler, laklar veya benzeri malzemeler işlenirken sağlığa zararlı veya zehirli gazlar ortaya çıkabilir. Zararsız görünseler bile ortaya çıkan buhar ve gazları solumayın. Çalıştığınız yeri daima iyi havalandırın veya bir koruyucu maske kullanın.



UYARI: Yaralanma tehlikesi! Sıcak hava huzmesi insanları veya hayvanları yaralayabilir. Isınmış rezistanslı boruya veya mameye dokunmak cilt yanmalarına neden olur. Çocukları ve diğer kişileri aletten uzak tutun. Kızgın durumda iken rezistanslı boruya ve mameye dokunmayın. Aleti sıvıları ısıtmak veya sıcak hava nedeniyle zarar görebilecek nesne ve malzemeleri kurutmak için kullanmayın.



UYARI: Yaralanma tehlikesi! Sıcaklık sınırlama sisteminin açılmasından sonra alet istenmeden çalışır veya ısıtma sistemi beklenmedik biçimde çalışmaya başlarsa yaralanmalar olabilir. Aleti akım şebekesine bağlamadan önce şalterin kapalı olduğundan emin olun. Sıcaklık sınırlama sistemi tepki verdiğinde aleti hemen kapatın.

Uygunluk beyanı

Leister Process Technologies, Riedstrasse, CH-6060 Sarnen/Schweiz bu ürünün piyasaya sunduğumuz haliyle aşağıdaki EG yönetmeliği hükümlerine uygunluğunu beyan eder. Yönetmelikler:

2004/108, 2006/95. Birleşik normlar: EN 55014-1, EN 55014-2, EN 61000-6-2, EN 61000-3-2, EN 61000-3-3, EN 50366, EN 62233, EN 60335-2-45

6056 Kaegiswil, 13.11.2008

Christiane Leister Christiane Leister, Owner

Tasfiye (atma)



Elektrikli el aletleri, aksesuar ve ambalaj malzemesi çevreye zarar vermeyecek biçimde yeniden kazanım işlemine tabi tutulmalıdır. **Sadece AB üyesi ülkeler için:** Elektrikli el aletlerinin evsel çöplerin içine atmayın! Kullanım ömrünü tamamlamış elektrikli ve elektronik aletlere ait Avrupa yönetgeleri 2002/96/AT ve bunların ulusal yasalara uygulanması uyarınca artık kullanılması mümkün olmayan elektrikli el aletleri ayrı ayrı toplanmak ve çevreye zarar vermeyecek yöntemlerle tekrar kazanılmak zorundadır.

Teknik veriler

		Electron							Mistral			
Gerilim	[V]	42	120	200	230	230	230	400	120	200	230	230
Frekans	[Hz]	50/60							50/60			
Güç	[W]	1000	2700	3000	2300	3400	4500	5500	2700	3000	2300	3400
Sıcaklık	[°C]	20 – 650							20 – 650			
	[°F]	70 – 1200							70 – 1200			
Hava miktarı (20°C)	[lt/dak]	320					500		350			
	[cfm]	11.3					17.7		12.4			
Kablo ile birlikte ağırlığı (3 m)	[kg]	1.5										
	[lbs]	3.3										
Ölçüleri L x Ø	[mm]	320 x 95, Tutamak çapı 64										
Koruma sınıfı		II/ □ (Çift izolasyonlu)										
Emisyon seviyesi L _{PA}	[dB]	65										

Aletin elemanları

1. Rezistanslı boru 2. Sıcaklık skalası 3. Lastik ayak 4. Tutamak 5. Şebeke bağlantı iletkeni
6. Hava sürgüsü 7. Hava filtresi 8. Sıcaklık ayar potansiyometresi 9. Şebeke şalteri

Usulüne uygun kullanım

Bu kaynak aleti (ısı aleti) güvenlik hükümlerine uyulma ve orijinal Leister aksesuarı kullanılmak koşulu ile bu kullanım kılavuzunda belirtilen bütün ısı işlemlerin yürütülmesi için geliştirilmiştir.

Kullanım alanları **A**

Termoplastik malzemenin ve elastomer bitümlerin **kaynaklanması**

Termoplastik yarı mamüllerin **biçimlendirilmesi**, bükülmesi ve kıvrılması için ısıtma

İslak ve nemli yüzeylerin **kurutulması**

Esnek hortumların **büzülmesi**, lehim bağlantılarının ve elektro eleman ambalajlarının sıkılaştırılması

Lakların, suni reçineli boyaların ve astar boyalarının temizlenmesi

Donmuş su borularının **açılması**

Çözücü madde içermeyen tutkal ve eriyici yapışkanların **aktifleştirilmesi/gevşetilmesi**

Ateşleme sistemlerindeki odun parçacıklarının, kağıtların, kömürlerin ve samanların **tutuşturulması**

Kullanım alanları **B**

Sanayideki ekleme tekniği

Her türlü kurutma ve **ısıtma işleri**

Ambalaj folyelerinin ve kalıp parçalarının **körletilmesi ve kaynaklanması**

Çözücü madde içermeyen yapışkanların ve eriyici yapışkanların **aktifleştirilmesi ve çözülmesi**

Küçük şişeler, mantarlar ve kozmetik ürünler gibi ambalaj malzemelerinin **sterilize edilmesi**

Draje kaplamalarının **düzleştirilmesi**, çikolata ve kozmetik ürünlerin parlatılması

Sentetik iplik ve dokuların **ayrılması ve eritilmesi**

Plastik pres çapaklarının **temizlenmesi** ve plastik yüzeylerin parlatılması

Meme ve reflektörlere takılması

⚠ Kızgın meme ve reflektörlere dokunma ağır yanıklara neden olabilir. Memeleri ve reflektörleri takarken veya değiştirirken aleti soğumaya bırakın veya uygun yardımcı alet kullanın.

Yere düşen memeler ve reflektörler bazı nesnelere tutuşturabilir. Bu nedenle memeler ve reflektörler alete sıkı ve güvenli biçimde takılmış olmalıdır.

Kızgın memeler ve reflektörler çalışma zeminini tutuşturabilir. Bu nedenle kızgın memeleri ve reflektörleri sadece ateşe dayanıklı bir zemine bırakın.

Yanlış veya arızalı memeler ve reflektörler sıcak havanın birikmesine neden olabilir ve alete hasar verebilir. Sadece aletinize uygun orijinal Leister memeleri ve reflektörleri kullanın.

Montaj/Sabit montaj **E**

Bu alet makine ve donanımlara monte edilmek ve sürekli işletim için tasarlanmıştır.

Montaj sırasında şu noktalara dikkat edilmelidir

- alete sadece soğuk hava girmelidir
- sıcak hava kalıntısı birikmemelidir
- alete başka bir aletin sıcak atık havası gelmemelidir
- alet mekanik titreşim ve sarsıntılara karşı korunmuş olmalıdır.

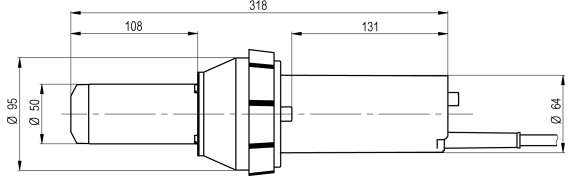

Çalıştırma

Şebeke bağlantı kablosunda ve fişte mekanik hasar olup olmadığını kontrol edin!

Şebeke gerilimine dikkat edin: Şebeke gerilimi aletin tip etiketi üzerinde belirtilen verilere uymalıdır. Uzatma kablosunun kesiti en azından 2 x 1.5 mm² olmalıdır.

Açma:

Şalteri **9**, I konumuna getirin. Gerektiğinde hava akımını hava sürgüsü **6** ile ayarlayın. Sıcaklığı ihtiyaca göre potansiyometre **8** ile ayarlayın (Bakınız: Sıcaklık skalası **2** üzerindeki referans değerler – sadece **A**). Isınma süresi yaklaşık 5 dakika.

Kapama:

Aleti soğutmak için potansiyometreyi **8**, 0 pozisyonuna çevirin. Alet soğuduktan sonra şalteri **9**, 0 pozisyonuna getirin.

Çalışırken dikkat edilecek hususlar

- Leister Process Technologies ve Müşteri servisleri kullanım alanlarına ilişkin ücretsiz kurs olanakları sunmaktadır.

Bakım, servis ve onarım

- **Şebeke bağlantı kablosunu ve fişi kesinti ve mekanik hasar açısından kontrol edin.**
- **Aletin kendinde bir çalışma yapmadan önce her defasında fişi prizden çekin.**
- İyi ve güvenli çalışabilmek için aleti ve havalandırma aralıklarını daima temiz tutun.
- Bu alette sadece orijinal Leister aksesuarı kullanılabilir.
- Hava filtresini **7** alet kapalı iken bir fırça ile temizleyin. Hasar görmüş veya çok kirlenmiş hava filtresini değiştirin.
- **A** Kömür fırçaları minimum uzunluğa düşünce fan motoru otomatik olarak kapanır. Kömür fırçalarının işletim süresi yaklaşık 1600 saattir. Kömür fırçaları yetkili bir Leister müşteri servisinde değiştirin.

Dikkatli yürütülen üretim ve test işlemlerine rağmen alet arıza yapacak olursa onarım yetkili bir Leister müşteri servisinde yapılmalıdır.

Garanti

Bu alet için ilkesel olarak satın alma tarihinden itibaren yasal/ülkelere özgü hükümler uyarınca garanti verilir (Kanıt fatura veya irsaliye ile). Ortaya çıkan hasarlar aletin yenisinin verilmesi veya onarım yoluyla giderilir.

Yasal hükümler saklı kalmak şartı ile diğer talepler geçerli sayılmaz.

Doğal yıpranma, aşırı zorlanma veya usulüne aykırı kullanımdan doğan hasarlar garanti kapsamında değildir.

Satıcı tarafından değiştirilen aletler için garanti talebi ileri sürelemez.

Instructions de sécurité



OSTREŻENIE: Nieprzestrzeganie przepisów bezpieczeństwa może przy pracy tą dmuchawą gorącego powietrza ń opalarką doprowadzić do pożaru, wybuchu, porażenia prądem elektrycznym lub oparzeń. Przed użyciem należy przeczytać instrukcję obsługi i zawsze przestrzegać przepisów bezpieczeństwa. Instrukcję obsługi należy przechowywać i przekazać innej osobie, która nie została pouczona przed użyciem urządzenia.



OSTREŻENIE: Nieprawidłowo podłączona wtyczka sieciowa może spowodować niebezpieczne dla życia porażenie prądem. Podłączenia wtyczki sieciowej do przewodu może dokonać tylko wykwalifikowany fachowiec.

OSTREŻENIE: Uszkodzona obudowa lub otwarte urządzenie może doprowadzić do niebezpiecznego dla życia porażenia prądem. Nie należy otwierać urządzenia i nie włączać urządzenia, które jest uszkodzone. Nie należy wiercić otworów w obudowie w celu np. umocowania tabliczki firmowej. Przed wszystkimi pracami przy urządzeniu należy wyciągnąć wtyczkę z gniazda.

Uszkodzony kabel zasilający może doprowadzić do niebezpiecznego dla życia porażenia prądem.

Kabel zasilający należy regularnie kontrolować. Nie należy włączać urządzenia z uszkodzonym kablem. Uszkodzony kabel należy zawsze oddać do fachowca w celu wymiany. Nie należy obwijać kablem urządzenia i chronić go przed olejem, wysokimi temperaturami i ostrymi krawędziami. Nie należy nosić urządzenia trzymając za kabel i nie używać kabla w celu wyciągnięcia wtyczki z gniazda.

Podczas użytkowania urządzenia na budowach i poza zamkniętymi pomieszczeniami należy dla zapewnienia bezpieczeństwa osób zastosować wyłącznik ochronny różnicowy (FI-).



OSTREŻENIE: Prace podczas deszczu lub w wilgotnym czy mokrym otoczeniu mogą spowodować niebezpieczne dla życia porażenie prądem. Wziąć pod uwagę warunki atmosferyczne. Chronić urządzenie przed deszczem i wilgocią. Przechowywać urządzenie w suchym miejscu.



OSTREŻENIE: Niebezpieczeństwo wybuchu! Dmuchawa gorącego powietrza - opalarka może podpalić cieczę palną i gazy podobnie do wybuchu. Nie należy pracować w zagrożonym wybuchami środowisku. Przed rozpoczęciem pracy należy skontrolować otoczenie. Nie należy pracować w pobliżu paliw lub pojemników z gazem, również wtedy, gdy są one puste.



OSTREŻENIE: Niebezpieczeństwo pożaru! Żar może osiągnąć i podpalić materiały palne, które ukryły się niewidzialnie za oszalowaniem, w stropach, podłogach lub pustych przestrzeniach. Przed rozpoczęciem pracy należy skontrolować obręb pracy a przy niejasnej sytuacji zrezygnować z użycia dmuchawy gorącego powietrza - opalarki. Urządzenia nie należy trzymać skierowanego przez dłuższy czas na jedno miejsce. Urządzenie należy używać zawsze pod nadzorem.



OSTREŻENIE: Niebezpieczeństwo otrucia! Przy obróbce tworzyw sztucznych, lakierów lub materiałów podobnych powstają gazy, które mogą być agresywne lub trujące.

Należy unikać wdychania par również, gdy te nie nasuwają obaw. Należy zawsze dbać o dobrą wentylację miejsca pracy i nosić maskę ochronną drog oddechowych.



OSTREŻENIE: Niebezpieczeństwo obrażeń! Promień gorącego powietrza może obrazić osoby lub zwierzęta. Dotyk gorącej rury elementu grzewczego lub dyszy prowadzi do poparzenia skóry. Dzieci i inne osoby należy trzymać z daleka od urządzenia. Nie należy dotykać rury elementu grzewczego i dyszy. Urządzenia nie wolno używać do ogrzewania cieczy lub do suszenia przedmiotów i materiałów, które zostaną pod wpływem gorącego powietrza zniszczone.



OSTREŻENIE: Niebezpieczeństwo obrażeń! Niezamierzony rozruch lub nieoczekiwane włączenie się ogrzewania po włączeniu ogranicznika temperatury może doprowadzić do obrażeń ciała. Należy upewnić się, że włącznik/wyłącznik jest wyłączony podczas podłączania do sieci prądu. Urządzenie należy wyłączyć, gdy włączy się ogranicznik temperatury.

Oświadczenie o zgodności

Leister Process Technologies, Riedstrasse, CH-6060 Sarnen/Schweiz poświadczca, że produkt w tym wykonaniu handlowym spełnia wymogi następujących dyrektyw UE. Dyrektywy:

2004/108, 2006/95. Harmonizowane normy: EN 55014-1, EN 55014-2, EN 61000-6-2, EN 61000-3-2, EN 61000-3-3, EN 50366, EN 62233, EN 60335-2-45

6056 Kaegiswil, 13.11.2008

Christiane Leister Christiane Leister, Owner

Usuwanie odpadów



Elektronarzędzia, osprzęt i opakowanie należy doprowadzić do ponownego użytkowania zgodnego z zasadami ochrony środowiska. **Tylko dla państw należących do UE:** Nie należy wyrzucać elektronarzędzi do odpadów domowych! Zgodnie z europejską wytyczną 2002/96/EG o starych, zużytych narzędziach elektrycznych i elektronicznych i jej stosowania w prawie krajowym, wyeliminowane niezdadne do użycia elektronarzędzia należy zbierać osobno i doprowadzić do ponownego użytkowania zgodnego z zasadami ochrony środowiska.

Dane techniczne

Napięcie	[V]	Electron							Mistral			
		42	120	200	230	230	230	400	120	200	230	230
Częstotliwość	[Hz]	50/60							50/60			
Wydajność	[W]	1000	2700	3000	2300	3400	4500	5500	2700	3000	2300	3400
Temperatura	[°C]	20 – 650							20 – 650			
	[°F]	70 – 1200							70 – 1200			
Ilość powietrza (20°C)	[l/min]	320				500			350			
	[cfm]	11.3				17.7			12.4			
Ciężar z kablem (3 m)	[kg]	1.5										
	[lbs]	3.3										
Wymiary L x Ø	[mm]	320 x 95, rękojeści Ø 64										
Klasa ochrony		II/ □ (podwójnie izolowane)										
Poziom emisji hałasu L _{pA}	[dB]	65										

Elementy urządzenia

1. Rura ochronna elementu grzejnego 2. Pokrętko regulacji temperatury 3. Gumowa rękojeść 4. Uchwyt
5. Przewód zasilania sieciowego 6. Suwak do regulacji strumienia powietrza 7. Filtr powietrza 8. Potencjometr do ustawiania temperatury 9. Przelącznik sieciowy

Użytkowanie zgodne z przeznaczeniem

Niniejsza zgrzewarka na gorące powietrze – pod warunkiem, że zachowane zostaną przepisy bezpieczeństwa i zastosowane oryginalne osprzętowanie Leister – przeznaczona jest do wszystkich wymienionych w niniejszej instrukcji rodzajów użytkowania z zastosowaniem gorącego powietrza.

Rodzaje użytkowania **A**

Spawanie termoplastycznych tworzyw sztucznych jak również bitumów elastomerowych

Rozgrzewanie w celu kształtowania, zginania i rozszerzania termoplastycznych półproduktów

Suszenie wodnisto-wigotnych powierzchni

Obkurczanie izolacji termokurczliwej, łączników lutowanych oraz opakowań do osprzętowania elektrycznego

Usuwanie starej polityry szelakowej, farb na bazie żywicy syntetycznej, a także środków do ochrony podwozi samochodowych

Rozmrażanie zamrożonych rur wodociągowych

Aktywacja/usuwanie klejów bezrozpuszczalnikowych i klejów topliwych

Podpalanie zrębków drewna, papieru, węgla lub słomy w kotłach

Rodzaje użytkowania **B**

Techniki łączenia metodą **przemysłową**

Suszenie i rozgrzewanie wszelkiego rodzaju

Obkurczanie i spawanie folii opakowaniowej oraz kształtek

Aktywacja i usuwanie klejów bezrozpuszczalnikowych i klejów topliwych

Steryliczacja materiału opakowaniowego, takiego jak małe butelki, korki, a także artykułów kosmetycznych

Wyglądanie powłok drażetek, nadawanie połysku wyrobom czekoladowym i artykułom kosmetycznym

Rozdzielanie i stapianie nici i tkanin syntetycznych

Usuwanie rąbków prasowniczych w tworzywach sztucznych oraz wyglądanie powierzchni z tworzyw sztucznych

Montaż dyszami/reflektorami



Kontakt z gorącymi dyszami/reflektorami może spowodować poważne oparzenia. Przed przystąpieniem do zakładania lub wymiany dyszy/reflektora należy odczekać aż urządzenie się całkowicie ochłodzi lub użyć odpowiednich narzędzi.

Upadek dyszy/reflektora może doprowadzić do pożaru. Dysze/reflektory muszą być stabilnie i bezpiecznie zamocowane na urządzeniu.

Gorące dysze/reflektory mogą spowodować zapłon podłoża. Gorące dysze/reflektory wolno odkładać jedynie na ogniotrwałe podłoże.

Niewłaściwie dobrane lub uszkodzone dysze/reflektory mogą doprowadzić do zatoru gorącego powietrza i spowodować uszkodzenie urządzenia. Należy stosować jedynie oryginalne dysze/reflektory firmy Leister, które zostały przeznaczone przez producenta do pracy z danym urządzeniem.

Montaż/instalacja na stałe **B**

Urządzenie przeznaczone jest do zabudowy w maszynach i urządzeniach i zaprojektowane do pracy ciągłej.

Podczas montażu należy zwrócić szczególną uwagę, by

- doprowadzane było jedynie zimne powietrze
- nie dochodziło do kumulacji ciepłego powietrza
- urządzenie nie było owiewane strumieniem gorącego powietrza, emitowanego przez inne urządzenie
- urządzenie chronione było przed mechanicznymi drganiami i wstrząsami.

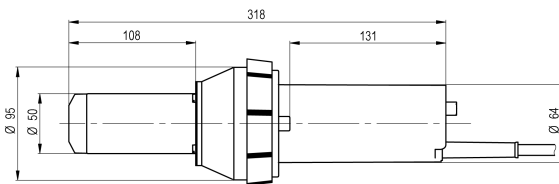

Uruchomienie

Sprawdzić przewód zasilania sieciowego i wtyczkę pod kątem uszkodzeń mechanicznych!

Zwrócić uwagę na napięcie sieciowe: napięcie sieciowe musi odpowiadać danym na tabliczce znamionowej urządzenia. Przekrój poprzeczny przedłużacza musi wynosić przynajmniej $2 \times 1.5 \text{ mm}^2$.

Włączanie:

Ustawić przełącznik **9** na pozycji I. W razie konieczności wyregulować strumień powietrza za pomocą suwaka **6**. Ustawić temperaturę za pomocą potencjometru **8** zgodnie z zapotrzebowaniem (por. wartości, znajdujące się na podziאלce **2** – tylko **A**). Czas rozgrzewania wynosi ok. 5 min.

Wyłączanie:

W celu ochłodzenia urządzenia ustawić potencjometr **8** w pozycji 0. Kiedy urządzenie się ochłodzi, ustawić przełącznik **9** w pozycji 0.

Wskazówki dotyczące użytkowania

- Firma Leister Process Technologies jak również ośrodki serwisowe oferują bezpłatne kursy w zakresie użytkowania urządzenia.

Konserwacja, serwis i naprawa

- **Skontrolować przewód zasilania sieciowego i wtyczkę pod kątem uszkodzeń mechanicznych.**
- **Przed przystąpieniem do jakiegokolwiek pracy przy urządzeniu wyciągnąć wtyczkę z gniazdka.**
- Utrzymywanie urządzenia i szczelin wentylacyjnych w czystości gwarantuje prawidłową i bezpieczną pracę.
- Stosować wyłącznie oryginalne osprzętowanie firmy Leister.
- Zabrudzony filtr powietrza **7** czyścić pędzlem po uprzednim odłączeniu urządzenia od napięcia. Wymienić filtry uszkodzone lub bardzo zabrudzone.
- **A** W momencie, gdy szczotki węglowe osiągają długość minimalną, silnik doładowany wyłącza się automatycznie. Czas eksploatacji szczotek węglowych wynosi ok. 1600 godzin. Wymiany szczotek węglowych może dokonać tylko autoryzowany ośrodek serwisu firmy Leister.

Jeżeli urządzenie, mimo dokładnych procesów produkcyjnych i kontrolnych, ulegnie awarii, naprawę powinien przeprowadzić autoryzowany ośrodek serwisu firmy Leister.

Rękojmia

Urządzenie objęte jest gwarancją od daty zakupu zgodnie z wymaganiami ustawowymi i postanowieniami danego kraju (udokumentowanie praw gwarancyjnych przez fakturę lub dowód dostawy). Powstałe szkody będą usuwane przez wymianę lub naprawę urządzenia.

Przy zastrzeżeniu postanowień ustawowych wyklucza się możliwość wnoszenia dalszych roszczeń.

Szkody spowodowane naturalnym zużyciem, przeciążeniem lub niewłaściwym obchodzeniem się z urządzeniem nie są objęte gwarancją.

W przypadku urządzeń, które zostały przebudowane lub zmienione przez kupującego wygasają wszelkie prawa.

Biztonsági előírások



FIGYELMEZTETÉS: A biztonsági előírások figyelmen kívül hagyása a hőlégfúvóval végzett munkák során tűzhöz, robbanáshoz, áramütéshez vagy égési sérülésekhez vezethet.

A készülék használata előtt olvassa el a Kezelési Útmutatót és mindig tartsa be a biztonsági előírásokat. Őrizze meg a Kezelési Utasítást és használat előtt adja át minden olyan személynek, aki még nincs kioltatva a készülék használatára.



FIGYELMEZTETÉS: Egy hibásan csatlakoztatott hálózati csatlakozó dugó életveszélyes áramütéshez vezethet. A hálózati csatlakozó dugónak a kábellel való összekapcsolásával csak egy szakembert szabad megbízni.

FIGYELMEZTETÉS: Egy megrongálódott ház vagy egy kinyitott készülék életveszélyes áramütéshez vezethet. Sohase nyissa fel a készüléket és ha a készülék megrongálódott, ne vegye azt üzembe. Sohase fúrjon bele a házba, hogy arra például egy gyári táblát felerősítsen. A berendezésen végzett bármely munka megkezdése előtt húzza ki a hálózati csatlakozó dugót a dugaszoló aljzatból.

FIGYELMEZTETÉS: Egy megrongálódott csatlakozó kábel életveszélyes áramütéshez vezethet.

Rendszeresen ellenőrizze a csatlakozóvezetékét. Ne helyezze a berendezést üzembe, ha a csatlakozó kábel megrongálódott. Ha a kábel megrongálódott, azt csak szakemberrel szabad kicseréltetni. Ne csavarja fel a kábelt a berendezésre és óvja meg a kábelt olajtól, hőhatásoktól és éles élektől vagy sarkoktól. A berendezést soha ne hordozza a kábelnél fogva, és sohase húzza ki a hálózati csatlakozó dugót a kábelnél fogva.

Ha a készüléket építkezéseken, vagy a szabad ég alatt használja, a személyi védelemre használjon egy hibaáram-(FI-) védőkapcsolót.



FIGYELMEZTETÉS: Az esőben vagy nedves, illetve vizes környezetben végzett munka életveszélyes áramütéshez vezethet. Vegye figyelembe az időjárási viszonyokat.

Tartsa szárazon a berendezést. A berendezést használaton kívül csak száraz helyen tárolja.



FIGYELMEZTETÉS: Robbanásveszély! A hőlégfúvó az éghető folyadékokat és gázokat robbanászerűen meggyújthatja.

Robbanásveszélyes környezetben ne dolgozzon. A munka megkezdése előtt vizsgálja meg a munkahely környezetét. Üzemenyag- vagy gáztartályok közelében akkor se dolgozzon, ha azok üresek.



FIGYELMEZTETÉS: Tűzveszély! A hőhatás az olyan éghető anyagokat is elérheti és meggyújthatja, amelyek fal-, padló- vagy mennyezetborítások mögött, vagy üregekben helyezkednek el és kívülről nem láthatók.

A munka megkezdése előtt ellenőrizze a munkaterületet és ha nem egyértelmű a helyzet, inkább mondjon le a hőlégfúvó használatáról. Ne irányítsa a berendezést hosszabb ideig ugyanarra a helyre. A készüléket mindig csak felügyelet alatt üzemeltesse.



FIGYELMEZTETÉS: Mérgezés veszélye! Műanyagok, festékek, lakkretek és hasonló anyagok megmunkálásakor agresszív vagy mérges gázok keletkezhetnek.

Kerülje el a gőzök belélegzését, még akkor is, ha még van győződve arról, hogy azok nem káros hatásúak. Mindig gondoskodjon a munkahely jó szellőztetéséről, vagy viseljen védőálarcot.



FIGYELMEZTETÉS: Sérülésveszély! A forró levegősugár személyek vagy állatok sérüléséhez vezethet. A fűtőelemcsőes vagy a fűvóka megérintése égési sérülésekhez vezet.

Tartsa távol a gyerekeket és idegen személyeket a készüléktől. Ne érjen hozzá a forró fűtőelemcsőhöz és fűvókához. Ne használja a készüléket folyadékok felmelegítéséhez, vagy tárgyak és anyagok szárításához, amelyeket a forró levegő hatása megrongálhat.



FIGYELMEZTETÉS: Sérülésveszély! A berendezés akaratlan elindulása vagy a fűtésnek a hőmérsékletkorlátozó kioldódásakor való váratlan bekapcsolódása sérülésekhez vezethet.

Győződjön meg arról, hogy a kapcsoló a hálózatra való csatlakoztatáskor kikapcsolt állapotban van. Kapcsolja ki a berendezést, ha a hőmérsékletkorlátozó leoldott.

Megfelelőség

Leister Process Technologies, Riedstrasse, CH-6060 Sarnen/Schweiz garolja, hogy ez a termék az általunk forgalomba hozott kivételben megfelel az alábbi EK-irányelvek követelményeinek. Irányelvek:

2004/108, 2006/95. Harmonizált szabványok: EN 55014-1, EN 55014-2, EN 61000-6-2, EN 61000-3-2, EN 61000-3-3, EN 50366, EN 62233, EN 60335-2-45
6056 Kaegiswil, 13.11.2008

Christiane Leister Christiane Leister, Owner

Hulladékkezelés



Az elektromos kéziszerszámokat, tartozékokat és csomagolóanyagokat a környezetvédelmi szempontoknak megfelelően kell újrafelhasználásra leadni. **Csak az EU-tagországok számára:** Ne dobja ki az elektromos kéziszerszámokat a háztartási szemétké! Az elhasznált villamos és elektronikus berendezésekre vonatkozó 2002/96/EG európai irányelvnek és a megfelelő országos törvényekre való átültetésének megfelelően a már nem használható elektromos kéziszerszámokat külön össze kell gyűjteni és a környezetvédelmi szempontoknak megfelelően kell újrafelhasználásra leadni.

Műszaki adatok

		Electron							Mistral			
		42	120	200	230	230	230	400	120	200	230	230
Feszültség	[V]	42	120	200	230	230	230	400	120	200	230	230
Frekvencia	[Hz]	50/60							50/60			
Teljesítmény	[W]	1000	2700	3000	2300	3400	4500	5500	2700	3000	2300	3400
Hőmérséklet	[°C]	20 – 650							20 – 650			
	[°F]	70 – 1200							70 – 1200			
Levegőátáramlás (20°C)	[l/min]	320						500	350			
	[cfm]	11.3						17.7	12.4			
Súly a kábellel együtt (3 m)	[kg]	1.5										
	[lbs]	3.3										
Méret L x Ø	[mm]	320 x 95, Fogantyú Ø 64										
Érintésvédelmi		II/ □ (kettős szigetelés)										
Zajkibocsátási szint L _{PA}	[dB]	65										

A készülék részei

1. Fűtőelemcső
2. Hőmérsékletszála
3. Gumiláb
4. Fogantyú
5. Hálózati csatlakozó vezeték
6. Levegőszabályozó tolóka
7. Légszűrő
8. Hőmérséklet beállító potenciométer
9. Hálózati kapcsoló

Rendeltetészerű használat

Ez a hőlégfűvő a biztonsági előírások betartása és eredeti Leister tartozékok alkalmazása mellett az ezen Kezelési Utasításban felsorolt valamennyi forró levegő alkalmazásával végzett munka végrehajtására szolgál.

Alkalmazások **A**

Hőre lágyuló műanyagok valamint elasztomer-bitumen hegesztése

Hőre lágyuló féltermékek felfőtése a formázáshoz, hajlításhoz és peremezéshez

Vizes nedves felületek **szárítása**

Zsugortömlők, forrasztott csatlakozások, és elektromos alkatrészek csomagolásának zsugorítása

Régi sellak- és műgyantafestékek, járművekre felvitt alvázvédő anyagok eltávolítása

Befagyott vízvezeték kiolvasztása

Oldószer mentes ragasztóanyagok és olvadó ragasztórúdak **aktiválása/leoldása**

Aprófa, papír, szén, vagy szalma meggyújtása tüzelő **berendezésekben**

Alkalmazások **B**

Ipari illesztési technika

Mindenféle **szárítási** és felhevítési eljárás

Csomagoló fóliák és formadarabok **zsugorítása** és hegesztése

Oldószer mentes ragasztóanyagok és olvadó ragasztórúdak **aktiválása/leoldása**

Csomagolóanyagok, mint pl. kisebb palackok, dugók és kozmetikai cikkek **sterilizálása**

Drazsé-bevonatok **kisimítása**, csokoládé és kozmetikai cikkek fényesítése

Szintetikus szálak és szövetek **darabolása és összeolvasztása**

Műanyag fröccsöntési sorja **eltávolítása** és műanyag felületek fényesítése

A fűvőkák/reflektorok felszerelése



A forró fűvőkák/reflektorok megérintése súlyos égési sérüléshez vezethet. A fűvőka/reflektor felhelyezése, illetve kicserélése előtt hagyja teljesen kihűlni a készüléket, vagy használjon megfelelő szerszámot.

A leeső fűvőkák/reflektorok más tárgyakat meggyújthatnak. A fűvőkákat/reflektorokat szorosan és biztosan kell felszerelni készülékre.

A forró fűvőkák/reflektorok a készülék alatti lapot meggyújthatják. A forró fűvőkákat/reflektorokat csak tűzálló alaplapra szabad letenni.

A nem megfelelő vagy meghibásodott fűvőkák/reflektorok a forró levegő torlódásához és a berendezés megrongálódásához vezethetnek. Csak az Ön készülékéhez megfelelő, eredeti Leister gyártmányú fűvőkákat/reflektorokat használjon.

Beszereles/rögizített beépítés **B**

A berendezés gépekbe/szerkezetekbe való rögzített beépítésre és tartós üzemre van méretezve.

A beszerelés során gondoskodni kell arról, hogy

- a berendezéshez csak hideg levegőt vezessenek
- ne léphessen fel hőtorlódás
- a berendezéshez ne juthasson el egy más berendezés forró levegőárama
- a berendezés ne legyen kitéve mechanikus rezgéseknek és rázkódásoknak.

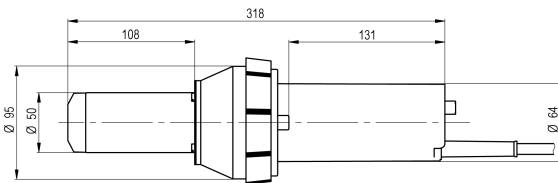

Üzembe helyezés

Ellenőrizze a hálózati csatlakozó vezeték és a csatlakozó dugó esetleges mechanikus megrongálódását!

Ügyeljen a helyes hálózati feszültségre: A hálózati feszültségnek meg kell egyeznie a készülék típus tábláján található adatokkal. A hosszabbító kábel keresztmetszetének legalább 2 x 1.5 mm²-nek kell lennie.

Bekapcsolás:

Állítsa a **9** kapcsolót az „1” helyzetbe. Állítsa be a **6** levegőszabályozó tolokával a szükségnek megfelelő légáramot. A szükségnek megfelelően állítsa be a **8** potenciométerrel a hőmérsékletet (a tájékoztató értékeket lásd a **2** hőmérsékletskálán – csak **A**). A felfűtési idő kb. 5 perc.

Kikapcsolás:

A lehűtéshez forgassa el a **8** potenciométert a „0” helyzetbe. Amikor a berendezés lehült, állítsa a **9** kapcsolót a „0” helyzetbe.

Munkavégzési tanácsok

- A Leister Process Technologies cég és a vevőszolgálati pontok ingyenes alkalmazási tanfolyamokat tartanak.

Karbantartás, szerviz és javítás

- **Ellenőrizze a hálózati csatlakozó vezeték és a csatlakozó dugó esetleges megszakadását és mechanikus megrongálódását!**
- **A berendezésen végzett bármely munka megkezdése előtt: Húzza ki a hálózati csatlakozó dugót.**
- Mindig tartsa tisztán a berendezést és a szellőzőnyílásokat, hogy jól és biztonságosan dolgozhasson.
- Csak eredeti Leister-tartozékokat szabad használni.
- Elszennyeződés esetén kikapcsolt állapotban egy ecsettel tisztítsa meg a készülék **7** légszűrőjét. A megrongálódott vagy erősen elszennyeződött légszűrőt cserélje ki.
- **A** A szénkefék minimális hosszának elérésekor a ventilátormotor automatikusan kikapcsol. A szénkefék üzemideje kb. 1600 óra. A szénkeféket egy erre feljogosított Leister-Vevőszolgálatnál szabad csak kicseréltetni. Ha a berendezés a gondos gyártási és ellenőrzési eljárás ellenére egyszer mégis meghibásodna, akkor a javítással csak egy erre feljogosított Leister elektromos kéziszerszám-műhely ügyfélszolgálatát szabad megbízni.

Szavatosság

Erre a készülékre a vásárlási dátumtól kezdve a törvényes/ország-specifikus rendelkezéseknek megfelelő szavatosságot nyújtunk (a vásárlási dátumot a számlával vagy a szállítólevéllel lehet igazolni). A károkat egy másik készülék szállításával vagy az eredeti készülék javításával szüntettjük meg.

Ezen túlmenő igények a törvényes rendelkezésekben lefektetett igényektől eltekintve, ki vannak zárva.

A természetes elhasználódás, túlterhelés illetve szakszerűtlen kezelés következtében bekövetkezett károokra a jótállás nem vonatkozik.

Az olyan készülékekre, amelyeket a vásárló átépített, vagy megváltoztatott, a szavatossági igények nem.

Bezpečnostní předpisy



VAROVÁNÍ: Nerespektování bezpečnostních předpisů při práci s horkovzdušným zařízením může vést k požáru, výbuchu, úderu elektrickým proudem nebo popálení. Přečtěte si před použitím návod k obsluze a dodržujte vždy bezpečnostní předpisy. Návod k obsluze uložte a neinstruované osobě jej před použitím dejte.



VAROVÁNÍ: Chybně zapojené síťové zástrčky mohou vést k životně nebezpečnému úderu elektrickým proudem. Síťovou zástrčku nechte připojit ke kabelu pouze odborníkem.

VAROVÁNÍ: Poškozené těleso nebo otevřený stroj může vést k životu nebezpečnému úderu elektrickým proudem. Stroj neotvírejte a poškozený stroj neuvádějte do provozu. Nanavrtávejte těleso, např. k upevnění firemního štítku. Před každou prací na stroji vytáhněte síťovou zástrčku.

VAROVÁNÍ: Poškozený přípojovací kabel může vést k životu nebezpečnému úderu elektrickým proudem. Pravidelně přípojovací kabel kontrolujte. Stroj s poškozeným kabelem neuvádějte do provozu. Poškozený kabel nechte vždy nahradit odborníkem. Neomotávejte kabel okolo stroje a chraňte jej před olejem, teplem a ostrými hranami. Nenoste stroj za kabel a nepoužívejte jej k vytažení zástrčky ze zásuvky.

Při nasazení stroje na stavbách a venku použijte pro ochranu osob proudový chránič (FI).



VAROVÁNÍ: Práce za deště nebo ve vlhkém popř. mokřem prostředí může vést k životně nebezpečnému úderu elektrickým proudem. Zohledněte povětrnostní poměry. Udržujte stroj suchý. Pokud stroj nepoužíváte, uskladněte jej v suchu.



VAROVÁNÍ: Nebezpečí výbuchu! Horkovzdušné dýmčadlo může hořlavé kapaliny a plyny výbušně zapálit.

Nepracujte v prostředí ohroženém explozí. Před začátkem práce prozkoumejte okolí. Nepracujte v blízkosti nebo přímo na pohonných hmotách nebo plynových nádobách ani pokud jsou tyto prázdné.



VAROVÁNÍ: Nebezpečí požáru! Horko může zasáhnout a zapálit hořlavé materiály, jež se neviditelně ukrývají za bedněním, ve stropích, podlahách nebo dřevěných prostorech. Před začátkem práce zkontrolujte pracovní oblast a při nejasné situaci upusťte od nasazení horkovzdušného stroje. Stroj nedržte delší dobu směřovanou na stejné místo. Provozujte stroj vždy pod dohledem.



VAROVÁNÍ: Nebezpečí otravy! Při opracování umělých hmot, laků či podobných materiálů vznikají plyny, které mohou být agresivní nebo jedovaté.

Zabraňte vdechování par, i pokud se tyto zdají nezávadné. Dbejte vždy na dobré větrání pracovního místa nebo noste ochrannou dýchací masku.



VAROVÁNÍ: Nebezpečí poranění! Proud horkého vzduchu může poranit osoby nebo zvířata. Dotyk horké trubky topného prvku nebo trysky vede k popálení kůže. Zadržte děti a jiné osoby daleko od stroje. Trubky topného prvku a trysky se v horkém stavu nedotýkejte. Nepoužívejte stroj k zahřátí kapalin nebo vysušení předmětů a materiálů, které se působením horkého vzduchu ničí.



VAROVÁNÍ: Nebezpečí poranění! Neúmyslný rozběh nebo nečekané zapnutí topení po inicializaci omezovače teploty může vést k poranění. Přesvědčte se, že je spínač při připojení na elektrickou síť vypnutý. Vypněte stroj, když zareagoval omezovač teploty.

Prohlášení o shodě

Leister Process Technologies, Riedstrasse, CH-6060 Sarnen/Schweiz potvrzuje, že tento výrobek v provedení daném námi do provozu splňuje požadavky následujících směrnic ES. Směrnice:

2004/108, 2006/95. Harmonizované normy: EN 55014-1, EN 55014-2, EN 61000-6-2, EN 61000-3-2, EN 61000-3-3, EN 50366, EN 62233, EN 60335-2-45

6056 Kaegiswil, 13.11.2008

Christiane Leister Christiane Leister, Owner

Likvidace



Elektronářadí, příslušenství a obaly by měly být dodány k opětovnému zhodnocení nepoškozujícímu životní prostředí. **Pouze pro země EU:** Nevyhazujte elektronářadí do domovního odpadu! Podle evropské směrnice 2002/96/ES o starých elektrických a elektronických zařízeních a jejím prosazení v národních zákonech musí být neupotřebitelné elektronářadí rozebrané shromážděno a dodáno k opětovnému zhodnocení nepoškozujícímu životní prostředí.

Technická data

		Electron							Mistral			
		42	120	200	230	230	230	400	120	200	230	230
Napětí	[V]											
Frekvence	[Hz]	50/60							50/60			
Výkon	[W]	1000	2700	3000	2300	3400	4500	5500	2700	3000	2300	3400
Teplota	[°C]	20 – 650							20 – 650			
	[°F]	70 – 1200							70 – 1200			
Množství vzduchu (20°C)	[l/min]	320					500		350			
	[cfm]	11.3					17.7		12.4			
Hmotnost s kabelem (3 m)	[kg]	1.5										
	[lbs]	3.3										
Rozměry L x Ø	[mm]	320 x 95, držadlo Ø 64										
Třída ochrany		II/ □ (dvojitá izolace)										
Hladina emisí L _{pA}	[dB]	65										

Prvky stroje

1. Trubice topného prvku 2. Teplotní stupnice 3. Odkládací gumová patka 4. Rukojeť 5. Kabel síťového připojení 6. Vzduchové šoupátko 7. Vzduchový filtr 8. Potenciometr pro nastavení teploty 9. Síťový spínač

Určující použití

Tento horkovzdušný stroj je při dodržení bezpečnostních předpisů a použití originálního příslušenství Leister určen ke všem horkovzdušným použitím uvedeným v tomto návodu k obsluze.

Použití A

Svařování termoplastických umělých hmot a též elastomerových bitumenů

Nahřívání pro tvarování, ohýbání a napojování termoplastických polotovarů

Sušení vodou navlhčených povrchů

Smrštění smršťovacích hadiček, pájených spojek a též jako zabalení elektrokomponentů

Odstraňování starých šelakových barev, barev z umělých pryskyřic, podpodlahových ochranných vrstev ve vozidlech

Rozmrazování zamrzlých vodovodních potrubí

Aktivace/povolení bezrozpuštědlových lepicích materiálů a tavných lepidel

Zapalování dřevěných třísek, papíru, uhlí a slámy v ohništích

Použití B

Průmyslová spárovací technika

Sušící a nahřívací procesy všech typů

Smršťování a svařování balicích fólií a tvarovaných dílů

Aktivace a povolení bezrozpuštědlových lepicích materiálů a tavných lepidel

Sterilizace obalových materiálů jako malých lahviček, zátek a kosmetického zboží

Vyhlazování povlaků dražé, vyleštění čokolády a kosmetického zboží

Oddělování a roztavení syntetických vláken a tkanin

Odstraňování umělohmotných otřepů při lisování a leštění povrchu umělých hmot

Montáž tryskami/reflektory



Kontakt s horkými tryskami/reflektory může vést k těžkým popálením. Před nasazením resp. výměnou trysek/reflektorů nechte stroj zcela ochladit nebo použijte vhodný nástroj.

Na zem spadlé trysky/reflektory mohou zapálit předměty. Trysky/reflektory musejí být na stroji namontovány pevně a spolehlivě.

Horké trysky/reflektory mohou zapálit podklad. Odkládejte horké trysky/reflektory pouze na žáruvzdorný podklad.

Nesprávné nebo vadné trysky/reflektory mohou vést k zadržování horkého vzduchu a poškodit stroj. Používejte jen pro Váš stroj vhodné originální trysky/reflektory Leister.

Zabudování/pevná instalace **E**

Stroj je předem určený pro zabudování do strojů / zařízení a dimenzován pro trvalý provoz.

Při zabudování musí být zajištěno, aby

- byl přiváděn pouze studený vzduch
- nevznikalo zpětné vzduťí tepla
- stroj nebyl obtékán proudem horkého vzduchu dalšího stroje
- stroj byl chráněn před mechanickými vibracemi a otřesy.

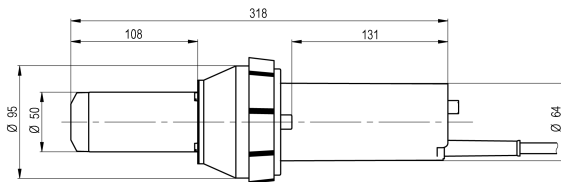

Uvedení do provozu

Kabel síťového připojení a zástrčku zkontrolujte, zda nejsou mechanicky poškozené!

Dbejte síťového napětí: Síťové napětí musí souhlasit s údaji na typovém štítku stroje. Prodlužovací kabely musí mít průřez min. 2 x 1.5 mm².

Zapnutí:

Přepněte spínač **9** na I. Podle potřeby nastavte proud vzduchu pomocí vzduchového šoupátka **6**. Podle potřeby nastavte teplotu pomocí potenciometru **8** (viz směrné hodnoty na teplotní stupnici **2** – pouze **A**). Nahřívací doba činí ca. 5 min.

Vypnutí:

Pro ochlazení otočte potenciometr **8** do polohy 0. Když je stroj ochlazen, nastavte spínač **9** na 0.

Pracovní pokyny

- Leister Process Technologies a též servisní místa nabízejí zdarma kurzy v oblasti použití.

Údržba, servis a opravy

- **Zkontrolujte vedení síťového připojení a zástrčku, zda nejsou přerušeny a mechanicky poškozeny.**
- **Před každou prací na stroji: vytáhněte síťovou zástrčku.**
- Stroj a větrací otvory udržujte vždy čisté, abyste dobře a bezpečně pracovali.
- Smí být použito pouze originální příslušenství Leister.
- Vzduchový filtr **7** při znečištění vyčistěte ve vypnutém stavu pomocí štětce. Poškozené nebo silně znečištěné filtry vyměňte.
- **A** Při dosažení minimální délky uhlíků se motor ventilátoru automaticky vypne. Provozní doba uhlíků činí ca. 1600 hodin. Uhlíky nechte vyměnit autorizovaným servisním místem Leister.

Pokud stroj přes pečlivé výrobní a zkušební postupy jednou vypadne, nechte opravu provést v autorizovaném servisním místě Leister.

Záruka

Pro tento stroj je zásadně poskytnuta záruka podle zákonných/dle země specifických ustanovení od data prodeje (dokladem účtenka nebo dodací list). Vzniklá poškození budou odstraněna nahrazením nebo opravou stroje.

Další požadavky jsou, s výhradou zákonných ustanovení, vyloučeny.

Poškození, jež souvisí s přirozeným opotřebením, přetížením nebo nesprávným zacházením, jsou ze záruky vyloučeny.

Žádný nárok nemají stroje, jež byly kupujícími přestavěny nebo pozměněny.

Bezpečnostné pokyny



VAROVANIE: Nedodržanie týchto bezpečnostných pokynov môže mať pri práci s horúcovzdušným prístrojom za následok požiar, výbuch, zásah elektrickým prúdom alebo popáleniny. Pred používaním si prečítajte Návod na použitie a uvedené bezpečnostné predpisy vždy dodržiavajte. Tento Návod na používanie dobre uschovajte a odovzdajte ho nepoučenej osobe ešte predtým, ako začne prístroj používať.



VAROVANIE: Nesprávne pripojené zástrčky môžu mať za následok smrteľne nebezpečný zásah elektrickým prúdom. Pripojenie z. ástrčky sieťovej šnúry zverte vždy len do rúk vyučeného elektrikára.

VAROVANIE: Poškodené teleso alebo otvorený prístroj môžu mať za následok životnebezpečný zásah elektrickým prúdom. Výrobok neotvárajte a poškodený prístroj už nezapínajte. Nevŕtajte do telesa obalu prístroja, ani napr. za účelom upevnenia firemných štítkov a pod. Pred každou prácou na prístroji vyťahnite zástrčku sieťovej šnúry zo zásuvky.

VAROVANIE: Poškodená prívodná šnúra môže spôsobiť životnebezpečný zásah elektrickým prúdom. Prívodnú šnúru pravidelne kontrolujte. V prípade poškodenia prívodnej šnúry prístroj už nezapínajte. Poškodenú prívodnú šnúru dajte vymeniť vždy iba elektrikárovi. Neovíjajte prívodnú šnúru okolo prístroja a chráňte ju pred olejom, horúčavou a pred ostrými hranami. Neprenášajte prístroj za prívodnú šnúru a neťahajte za šnúru, keď vyťahujete zástrčku zo zásuvky.

Pri použití spotrebiča na stavenisku a vo voľnej prírode pripájajte na ochranu osôb zásadne cez ochranný spínač pri poruchových prúdoch (FI).



VAROVANIE: Práca v daždi alebo vo vlhkom alebo mokrom prostredí môže mať za následok smrteľne nebezpečný zásah elektrickým prúdom. Berte vždy do úvahy aj poveternostné pomery. Udržujte spotrebič v suchom stave. Keď spotrebič nepoužívate, uschovávajte ho v suchom prostredí.



VAROVANIE: Nebezpečenstvo výbuchu! Horúcovzdušný ventilátor môže zapáliť horľavé kvapaliny alebo spôsobiť explóziu výbušných plynov. Nepracujte v prostredí ohrozenom výbuchom. Pred začiatkom práce prekontrolujte okolie pracoviska. Nepracujte v blízkosti palív, palivových alebo plynových nádrží, ani vtedy, keď sú prázdne.



VAROVANIE: Nebezpečenstvo požiaru! Horúčava by sa mohla dostať k horľavým materiálom a zapáliť aj také, ktoré sú ukryté pred Vaším zrakom za obkladom, v stropoch, v podlahách alebo v dutých priestoroch. Pred začiatkom práce skontrolujte okolie pracoviska a vyhýbajte sa používaniu horúcovzdušného prístroja v neistých situáciách. Nedržte horúcovzdušný prístroj nasmerovaný dlhší čas na jedno miesto. Používajte prístroj vždy pod dohľadom.



VAROVANIE: Nebezpečenstvo otravy! Pri obrábaní plastov, lakov alebo podobných materiálov vznikajú plyny, ktoré sú agresívne a môžu byť jedovaté. Vyhýbajte sa vdychovaniu výparov, aj keď sa nezadajú nebezpečné. Vždy si zabezpečte dobré vetranie pracoviska a používajte ochrannú dýchaciu masku.



VAROVANIE: Nebezpečenstvo poranenia! Prúd horúceho vzduchu môže spôsobiť poranenie osôb alebo zvierat. Dotyk rúry vyhrievacieho článku alebo dýzy má za následok popáleniny kože. Deti a iné osoby udržiavajte v dostatočnej vzdialenosti od prístroja. Nedotýkajte sa rúry vyhrievacieho článku ani dýzy, kým sú horúce. Nepoužívajte prístroj na ohrievanie tekutín ani na sušenie predmetov a materiálov, ktoré sa následkom účinku horúceho vzduchu zničia.



VAROVANIE: Nebezpečenstvo poranenia! Neúmyselné rozbehnutie alebo neočakávané zapnutie vyhrievania po spustení termopojistky môže mať za následok poranenie. Keď idete horúcovzdušný prístroj pripojiť na sieť, vždy sa presvedčte, či je vypínač vypnutý. Keď sa uviedla do činnosti termopojistka, vždy prístroj vypnite vypínačom.

Konformita

Leister Process Technologies, Riedstrasse, CH-6060 Sarnen/Schweiz potvrdzuje, že tento produkt vo vyhotovení, ktoré dávame do predaja, zodpovedá požiadavkám nasledovných smerníc EG. Smernice: 2004/108, 2006/95. Harmonizované normy: EN 55014-1, EN 55014-2, EN 61000-6-2, EN 61000-3-2, EN 61000-3-3, EN 50366, EN 62233, EN 60335-2-45
6056 Kaegiswil, 13.11.2008

Christiane Leister, Owner

Likvidácia



Ručné elektrické náradie, príslušenstvo a obal treba dať na recykláciu šetriacu životné prostredie. **Len pre krajiny EÚ:** Neodhadzujte ručné elektrické náradie do komunálneho odpadu! Podľa Európskej smernice 2002/96/EG o starých elektrických a elektronických výrobkoch a podľa jej aplikácií v národnom práve sa musia už nepoužiteľné elektrické produkty zbierať separovane a dať na recykláciu zodpovedajúcu ochrane životného prostredia.

Technické údaje

		Electron							Mistral			
Napätie	[V]	42	120	200	230	230	230	400	120	200	230	230
Frekvencia	[Hz]	50/60							50/60			
Výkon	[W]	1000	2700	3000	2300	3400	4500	5500	2700	3000	2300	3400
Teplota	[°C]	20 – 650							20 – 650			
	[°F]	70 – 1200							70 – 1200			
Množstvo vzduchu (20°C)	[l/min]	320					500		350			
	[cfm]	11.3					17.7		12.4			
Hmotnosť s prírodnou šnúrou (3 m)	[kg]	1.5										
	[lbs]	3.3										
Rozmery L x Ø	[mm]	320 x 95, Rukoväť Ø 64										
Trieda ochrany		II/ <input type="checkbox"/> (S dvojitou izoláciou)										
Hladina emisie hluku L _{PA}	[dB]	65										

Súčiastky spotrebiča

1. Rúra vyhrievacieho článku
2. Stupnica teploty
3. Gumená pätká
4. Rukoväť
5. Sieťová šnúra
6. Regulátor vzduchu
7. Vzduchový filter
8. Potenciometer na nastavovanie teploty
9. Sieťový vypínač

Používanie podľa určenia

Tento horúcovzdušný prístroj je pri dodržaní bezpečnostných predpisov a s použitím originálneho príslušenstva Leister určený na všetky druhy používania s horúcim vzduchom uvedené v tomto Návoде na používanie.

Použitie A

Zváranie termoplastických plastov ako aj elastomérových bituménov

Nahrievanie na následné tvarovanie, ohýbanie a nasúvanie termoplastových polotovarov

Sušenie povrchových plôch vlhkých od vody

Zmrašťovanie zmrašťovacích hadíc, spojovanie spájkovaním ako aj balenie elektrických súčiastok

Odstraňovanie starých šelakových a syntetických farieb, ochranných náterov spodkov motorových vozidiel

Rozmrazovanie zamrznutých vodovodných potrubí

Aktivovanie/rozpušťanie bezroztokových lepidiel a tavných lepiacich hmôt

Zapaľovanie drevených triesok, papiera, uhlia alebo slamy v spaľovacích zariadeniach

Použitie B

Priemyselná spájacia technika

Sušiacie a zahrievacie procesy každého druhu

Zmrašťovanie a zváranie obalových fólií a tvarovaných výliskov

Aktivovanie a rozpušťanie lepidiel bez rozpúšťadiel a tavných lepidiel

Sterilizovanie obalových materiálov ako sú malé fľašky, zátky a kozmetické výrobky

Vyhladzovanie poťahov dražé, vytváranie lesklého povrchu čokolád a kozmetických výrobkov

Rezanie a tavenie syntetických vlákien a tkanín

Odstraňovanie ostrapkov plastových výliskov a vyhladzovanie – leštenie povrchovej plochy plastov

Montáž dýzy/reflektorov



Dotknutie sa horúcich dýz/reflektorov môže spôsobiť ťažké poplenniny. Pred nasadením novej dýzy/reflektora, resp. pred výmenou dýzy/reflektora nechajte prístroj úplne vychladnúť, alebo použite nejaký vhodný nástroj.

Dýzy/reflektory, ktoré spadnú, môžu spôsobiť zapálenie nejakých predmetov. Dýzy/reflektory musia byť namontované na prístroji pevne a spoľahlivo.

Horúce dýzy/reflektory môžu zapáliť podložku. Horúce dýzy/reflektory kladte len na ohňovzdornú podložku.

Nevhodné alebo pokazené dýzy/reflektory môžu spôsobiť zablokovanie výstupu horúceho vzduchu a poškodiť prístroj. Používajte len originálne dýzy/reflektory Leister, ktoré sú vhodné pre Váš prístroj.

Montáž/pevná inštalácia **B**

Tento prístroj je určený na namontovanie do strojov/zariadení a je konštruovaný na trvalú prevádzku.

Pri montáži treba zabezpečiť, aby

- sa do prístroja privádzal len studený vzduch
- nevznikalo zablokovanie výstupu horúceho vzduchu
- aby sa do prístroja nedostával prúd horúceho vzduchu z nejakého iného prístroja
- aby bol prístroj chránený pred mechanickými vibráciami a otrasmi.

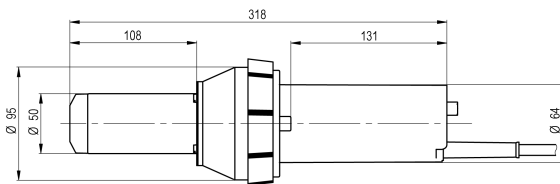

Uvedenie do prevádzky

Skontrolujte sieťovú šnúru a zástrčku, či nie sú mechanicky poškodené.

Všimnite si sieťové napätie: Napätie siete sa musí zhodovať s údajmi na typovom štítku výrobu. Predlžovacia šnúra musí mať prierez min. 2 x 1.5 mm².

Zapnutie:

Nastavte vypínač **9** do polohy I. Prúd vzduchu nastavte podľa potreby pomocou regulátora vzduchu **6**. Nastavte teplotu pomocou potenciometra **8** podľa potreby (pozri orientačné hodnoty na stupnici **2** – len **A**). Doba zahrievania prístroja je cca 5 min.

Vypnutie:

Na ochladenie otočte potenciometer **8** do polohy 0. Keď je spotrebič ochladený, nastavte vypínač **9** do polohy 0.

Pokyny na používanie

- Firma Leister Process Technologies ako aj servisné pracoviská poskytujú bezplatné kurzy o oblastiach používania produktu.

Údržba, servis a opravy

- **Skontrolujte sieťovú šnúru a zástrčku, či nie sú prerušené alebo mechanicky poškodené.**
- **Pred každou prácou na prístroji: Vytiahnite zástrčku zo zásuvky.**
- Prístroj a vetracie otvory udržiavajte vždy čisté, aby ste mohli pracovať dobre a bezpečne.
- S týmto produktom sa smie používať len originálne príslušenstvo Leister.
- Keď je znečistený vzduchový filter **7** spotrebiča, vypnite spotrebič a filter vyčistite pomocou štetca. Poškodené alebo veľmi znečistené vzduchové filtre nahradte novými.
- **A** Keď sa uhlíky opotrebojú na minimálnu dĺžku, motor ventilátora sa automaticky vypne. Životnosť uhlíkov je cca 1600 prevádzkových hodín. Uhlíky ventilátora dajte vymeniť v autorizovanej servisnej opravovni.

Ak by prístroj napriek starostlivej výrobe a kontrole predsa len prestal niekedy fungovať, treba dať opravu vykonať autorizovanej servisnej opravovni elektrického náradia Leister.

Záruka

Na tento výrobok poskytujeme záruku v zmysle zákonných predpisov/predpisov špecifických pre danú krajinu od dátumu predaja (dokladovanie faktúrou alebo dodacím listom). Vzniknuté poškodenia budú odstránené náhradnou dodávkou alebo opravou.

Ďalšie nároky sú vylúčené, s výnimkou tých, ktoré sú dané zákonnými ustanoveniami.

Poškodenia, ktoré boli spôsobené prirodzeným opotrebovaním, preťažovaním alebo neodbornou manipuláciou, sú zo záruky vylúčené.

Zákazník nemá nárok na záruku v tom prípade, ak výrobok prerobil alebo zmenil.

Instrucțiuni privind siguranța și protecția muncii



AVERTISMENT: Nerespectarea instrucțiunilor privind siguranța și protecția muncii în timpul lucrului cu suflanta de aer cald poate duce la incendii, explozii, electrocutare sau arsuri. Citiți instrucțiunile de folosire înainte de utilizarea mașinii și respectați întotdeauna normele de protecția muncii. Păstrați instrucțiunile de folosire și dați-le unei persoane neinițiate, înainte de a-i permite să utilizeze mașina.



AVERTISMENT: Ștecherule de alimentare la rețea greșit racordate pot duce la un șoc electric extrem de periculos. Nu permiteți legarea la cablu a ștecherului de alimentare la rețea decât de către un specialist.

AVERTISMENT: O carcasă deteriorată sau o mașină deschisă poate duce la un șoc electric extrem de periculos. Nu deschideți mașina și nu o folosiți dacă aceasta este deteriorată. Nu găuriți carcasa, de exemplu pentru a prinde o emblemă de firmă. Înaintea oricăror intervenții asupra mașinii scoateți ștecherul din priză de curent.

AVERTISMENT: Un cablu de joncțiune deteriorat poate duce la un șoc electric extrem de periculos. Controlați regulat cablul de joncțiune. Nu puneți în funcțiune mașina dacă aceasta prezintă cablul deteriorat. Pentru înlocuirea unui cablu deteriorat adresați-vă întotdeauna numai unui specialist. Nu înfășurați cablul în jurul mașinii și feriiți-l de ulei, căldură și muchii ascuțite. Nu transportați mașina trăgând-o de cablu și nu trageți de cablu pentru a scoate ștecherul afară din priză. În cazul utilizării mașinii pe șantier și în aer liber este obligatorie folosirea unui întrerupător automat de protecție (FI) pentru protejarea persoanelor.



AVERTISMENT: Lucrul în ploaie sau în mediu umed respectiv ud poate duce la un șoc electric extrem de periculos. fiineți seama de condițiile meteorologice. Păstrați mașina uscată. În caz de nefolosire depozitați mașina în stare uscată.



AVERTISMENT: Pericol de explozie! Suflanta de aer cald poate aprinde lichidele și gazele inflamabile și provoca explozii. Nu lucrați în mediu cu pericol de explozie. Înainte de începerea lucrului controlați spațiul înconjurător. Nu lucrați în apropierea combustibililor sau a rezervoarelor de gaze, chiar dacă acestea sunt goale.



AVERTISMENT: Pericol de incendiu! Căldura poate ajunge la materialele inflamabile, care nu se văd, fiind ascunse sub cofraje, în plafoane, podele sau cavități și le poate aprinde. Verificați sectorul de lucru înainte de a începe să lucrați iar în situații neclare renunțați să mai folosiți suflanta de aer cald. Nu țineți mașina îndreptată mai mult timp asupra aceluiași loc. Supravegheați continuu mașina în timpul funcționării acesteia.



AVERTISMENT: Pericol de intoxicare! La prelucrarea materialelor plastice, lacurilor sau materialelor similare se degajă gaze care pot fi agresive sau toxice. Evitați inspirarea vaporilor, chiar dacă aceștia nu par a da motiv de îngrijorare. Asigurați întotdeauna o bună ventilație a locului de muncă sau purtați mască de protecție a respirației.



AVERTISMENT: Pericol de rănire! Fluxul de aer fierbinte poate răni persoane sau animale. Atingerea țevii elementului de încălzire sau a duzei provoacă arsuri cutanate. fiineți copii și alte persoane departe de mașină. Nu atingeți țeava elementului de încălzire și duza când acestea sunt fierbinți. Nu folosiți mașina pentru încălzirea de lichide sau uscarea de obiecte și materiale care pot fi distruse sub acțiunea aerului fierbinte.



AVERTISMENT: Pericol de rănire! O pornire involuntară sau conectarea neașteptată a încălzirii după declanșarea limitatorului de temperatură poate provoca răniri. Înainte de racordarea la rețeaua de curent, asigurați-vă că întrerupătorul se află în poziția Oprit. Deconectați mașina după ce limitatorul de temperatură a intrat în funcțiune.

Conformitate

Leister Process Technologies, Riedstrasse, CH-6060 Sarnen/Schweiz confirmă că, acest produs, în varianta de execuție prezentată de noi, satisface cerințele următoarelor Directive CE.
 Directive: 2004/108, 2006/95. Norme armonizate: EN 55014-1, EN 55014-2, EN 61000-6-2, EN 61000-3-2, EN 61000-3-3, EN 50366, EN 62233, EN 60335-2-45
 6056 Kaegiswil, 13.11.2008

Christiane Leister Christiane Leister, Owner

Eliminare



Sculele electrice, accesoriile și ambalajele trebuie direcționate către o stație de revalorificare ecologică. **Numai pentru țările membre UE:** Nu aruncați sculele electrice în gunoiul menajer! Conform Directivei Europene 2002/96/CE privind aparatura electrică și electronică uzată și transpunerea acesteia în legislația națională, sculele electrice casate trebuie colectate separat și direcționate către o stație de revalorificare ecologică.

Date tehnice

Tensiune	[V]	Electron						Mistral				
		42	120	200	230	230	230	400	120	200	230	230
Frecvență	[Hz]	50/60						50/60				
Putere	[W]	1000	2700	3000	2300	3400	4500	5500	2700	3000	2300	3400
Temperatură	[°C]	20 – 650						20 – 650				
	[°F]	70 – 1200						70 – 1200				
Debit de aer (20°C)	[l/min]	320			500			350				
	[cfm]	11.3			17.7			12.4				
Greutate cu cablu (3 m)	[kg]	1.5										
	[lbs]	3.3										
Dimensiuni L x Ø	[mm]	320 x 95, mâner Ø 64										
Clasa de protecție		II/ □ (dublu izolat)										
Nivel emisii L _{PA}	[dB]	65										

Elementele mașinii

1. Țeavă element de încălzire 2. Scală de temperaturi 3. Picior suport din cauciuc 4. Mâner 5. Cablu de racordare la rețea 6. Robinet de închidere aer 7. Filtru de aer 8. Potențiomtru pentru reglarea temperaturii 9. Intrerupător rețea

Utilizare conform destinației

Această suflantă de aer cald este destinată tuturor domeniilor de utilizare ale aerului cald enumerate în prezentele instrucțiuni de folosire, plecând de la premisa respectării normelor privind siguranța și protecția muncii și a utilizării de accesorii originale Leister.

Utilizări **A**

Sudarea materialelor termoplaste și a biturilor cu elastomeri

Încălzirea în vederea formării, îndoirii și îmbinării cu mufe a semifabricatelor termoplaste

Uscarea suprafețelor ude și umede

Contractarea furtunurilor contractile, a racordurilor lipite precum și a ambalajelor pentru componente electrice

Îndepărtarea straturilor vechi de șerlac, de vopsele pe bază de rășini sintetice, de protecții anticorrosive de sub caroseria autovehiculelor

Dezghetarea conductelor de apă

Activarea/desprinderea substanțelor adezive care nu conțin solvenți și a adezivilor care se topesc

Aprinderea deșeurilor de lemn, a hârtiei, cărbunilor sau paielor în instalațiile de ardere

Utilizări **B**

Tehnica îmbinărilor **industriale**

Toate tipurile de procese de uscare și încălzire

Contractarea și sudarea foliilor de ambalaj și a pieselor formate

Activarea și desprinderea adezivilor fără solvenți și a adezivilor cu acțiune prin topire

Sterilizarea materialelor de ambalaj cum ar fi flacoanele mici, dopurile și articolele de cosmetică

Netezirea straturilor de acoperire aplicate pe drajeuri, lustruirea ciocolatei și articolelor cosmetice

Secționarea și sudarea prin topire a firelor și țesăturilor sintetice

Îndepărtarea bavurilor de presare de pe materialele plastice și lustruirea suprafețelor din material plastic

Montarea duzele fierbinți/reflectoarele



Contactul cu duzele fierbinți/reflectoarele de căldură poate duce la arsuri grave. Înainte de montarea respectiv schimbarea duzelor/reflectoarelor de căldură, lăsați aparatul să se răcească complet sau folosiți o unealtă adecvată.

Duzele/reflectoarele de căldură căzute pe jos pot aprinde diferite obiecte. Duzele/reflectoarele de căldură trebuie montate strâns și sigur pe aparat.

Duzele fierbinți/reflectoarele de căldură pot aprinde postamentul. Nu puneți duzele fierbinți/reflectoarele de căldură decât pe un postament rezistent la foc.

Duzele/reflectoarele de căldură greșite sau defecte pot provoca o acumulare a aerului fierbinte și deteriora aparatul. Folosiți numai duze/reflectoare de căldură originale Leister adecvate.

Montare/instalație fixă B

Aparatul este prevăzut pentru montare în mașini/dispozitive și este destinat pentru un regim funcționare continuă.

La montare trebuie să vă asigurați că

- aparatul este alimentat numai cu aer rece
- nu se produce retenția de căldură
- aparatul nu se află sub jetul de aer fierbinte generat de un alt aparat
- aparatul este protejat de vibrații mecanice și trepidații.

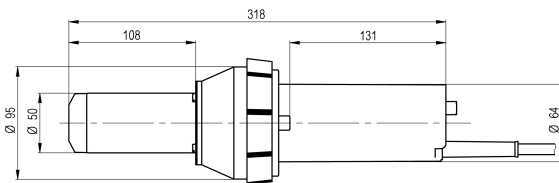

Punere în funcțiune

A se verifica dacă, cablul de alimentare și ștecherul nu prezintă deteriorări mecanice!

Atenție la tensiunea rețelei de alimentare: Tensiunea rețelei de alimentare trebuie să coincidă cu datele de pe plăcuța indicatoare a mașinii. Cablurile prelungitoare trebuie să aibă o secțiune de min. 2 x 1.5 mm².

Pornire:

Aduceți întrerupătorul **9** în poziția I. Reglați curentul de aer în funcție de necesitate, cu robinetul de închidere a aerului **6**. Reglați temperatura cu potențiometrul **8**, în funcție de necesitate (vezi valorile orientative de pe scala temperaturilor **2** – numai **A**). Timpul de încălzire este de aproximativ 5 minute.

Oprire:

Pentru răcire, învârtiți potențiometrul **8** aducându-l în poziția 0. După ce mașina s-a răcit, aduceți întrerupătorul **9** în poziția 0.

Recomandări de lucru

- Leister Process Technologies cât și centrele de asistență service oferă cursuri gratuite în domeniul utilizărilor.

Întreținere, asistență service și reparații

- **Controlați dacă, cablul de racordare la rețea și ștecherul nu prezintă întreruperi și deteriorări mecanice.**
- **Înainte oricăror intervenții asupra mașinii: scoateți ștecherul de alimentare la rețea afară din priză.**
- Pentru a putea lucra bine și sigur, mențineți întotdeauna curate mașina și fantele de aerisire.
- Este permisă numai utilizarea de accesorii originale Leister.
- În caz de murdărire, curățați cu o pensulă filtrul de aer **7**, cu mașina în stare oprită. Înlocuiți filtrele de aer deteriorate sau foarte murdare.
- **A** Atunci când periile colectoare ajung la lungimea minimă, motorul suflantei se oprește automat. Durata de exploatare a perii colectoare este de aprox. 1600 ore. Înlocuiți periile colectoare la un centru autorizat de asistență service Leister.

Dacă, în ciuda procedeelelor de fabricație și control riguroase mașina are totuși o pană, repararea se va executa numai la un centru de asistență service Leister.

Responsabilitate privind garanția

În principiu, pentru această mașină se acordă garanție conform reglementărilor legale/naționale începând de la data cumpărării (dovadă se va face cu factura sau bonul de cumpărare). Defecțiunile apărute se vor înlătura prin înlocuirea mașinii defecte cu alta nouă sau prin repararea sa.

Sunt excluse orice alte pretenții de garanție, cu excepția celor stipulate în reglementările legale.

Defecțiunile datorate uzurii naturale, suprasolicitării sau manevrării necorespunzătoare sunt excluse de la garanție.

Nu se acordă garanție pentru mașinile transformate sau modificate de către cumpărător.

Varnostna navodila



OPOZORILO: Neupoštevanje varnostnih navodil pri uporabi naprav z vročim zrakom ima lahko za posledico požar, eksplozijo ali opekline. Pred uporabo naprave preberite navodila za uporabo in vedno upoštevajte varnostne predpise. Navodilo za uporabo shranite, da ga bo lahko pred začetkom dela prebrala tudi oseba, ki naprave ne pozna.



OPOZORILO: Napačno priključeni omrežni vtičaki lahko povzročijo življenjsko nevaren električni udar.

Priključitev vtičaka na električni kabel naj opravi strokovnjak.

OPOZORILO: Poškodovano ohišje ali odprta naprava lahko povzročita nevaren električni udar. Naprave ne odpirajte in je ne uporabljajte, če je poškodovana. Ne vrtajte v ohišje, da bi nanj na primer pritrdili ploščico s podatki o podjetju. Pred začetkom kakršnihkoli del na napravi izvalcite vtičak iz omrežne vtičnice.

OPOZORILO: Poškodovan priključni kabel lahko povzroči življenjsko nevaren električni udar. Priključni kabel zato redno pregledujte. Naprave s poškodovanim kablom ne uporabljajte. Poškodovan kabel naj obvezno zamenja strokovnjak, usposobljen za to področje. Kabla ne ovijajte okrog naprave in ga zavarujte pred oljem, vročino in ostrimi robovi. Naprave ne prenašajte z držanjem za kabel in ne iztikajte vtičaka iz vtičnice z vlečenjem za kabel.

Zaradi osebne zaščite je treba pri uporabi naprave na gradbiščih ali na prostem uporabljati tudi zaščitno stikalo (FI-).



OPOZORILO: Delo v dežju ali v vlažnem oziru mokrem okolju lahko izzove življenjsko nevaren električni udar.

Upoštevajte vremenske razmere. Naprava naj bo vedno suha. Če naprave ne uporabljajte, jo shranjujte na suhem mestu.



OPOZORILO: Nevarnost eksplozije! Pihanje vročega zraka lahko vname gorljive tekočine ali pline na način, ki je podoben eksploziji. Ne delajte v okolju, kjer obstaja nevarnost eksplozije. Pred začetkom dela pregledjte okolico. Ne delajte v bližini goriva ali plinskih rezervoarjev, tudi če so prazni.



OPOZORILO: Nevarnost požara! Vročina lahko doseže in vname gorljive materiale, ki niso vidni oziroma so skriti za opaži, v stropih, tleh in votlih prostorih. Pred začetkom dela pregledjte območje dela in če je situacija nejasna, se delu z napravo odpovejte. Ne držite naprave predolgo na istem mestu. Naprava naj bo vedno pod nadzorom.



OPOZORILO: Nevarnost zastrupitve! Pri obdelovanju umetnih mas, lakov ali podobnih materialov nastajajo plini, ki so lahko agresivni ali strupeni. Izogibajte se vdihavanju pare, tudi če se zdi nenevarna. Vedno poskrbite za dobro prezračevanje delovnega mesta ali nosite dihalno masko.



OPOZORILO: Nevarnost telesnih poškodb! Curek vročega zraka lahko poškoduje osebe ali živali. Dotikanje vroče cevi grelnega elementa ali šobe lahko povzroči opekline. Otroci in druge osebe naj se ne približujejo napravi. Ne dotikajte se vroče cevi grelnega elementa ali šobe. Naprave tudi ne uporabljajte za segrevanje tekočin ali za sušenje predmetov ali materialov, ki jih lahko vroči zrak uniči.



OPOZORILO: Nevarnost telesnih poškodb! Nenameren zagon ali nepričakovan vklop gretja po sprožitvi omejevalnika temperature lahko povzroči telesne poškodbe. Preverite, če je stikalo pri priključitvi na električno omrežje izklopljeno. Izklopite napravo, če se je omejevalnik temperature sprožil.

Konformnost

Leister Process Technologies, Riedstrasse, CH-6060 Sarnen/Schweiz potrjuje, da ta izdelek v izvedbi, ki jo prodajamo, izpolnjuje zahteve naslednjih smernic EG: smernice:

2004/108, 2006/95.

Usklajeni normativi: EN 55014-1, EN 55014-2, EN 61000-6-2, EN 61000-3-2,

EN 61000-3-3, EN 50366, EN 62233, EN 60335-2-45

6056 Kaegiswil, 13.11.2008

Christiane Leister Christiane Leister, Owner

Odlaganje



Električna orodja, pribor in embalažo oddajte v okolju prijazno ponovno predelavo. **Samo za države EU:** Električna orodja ne odlagajte med hišne odpadke! V skladu z evropsko smernico št. 2002/96/EG o starih električnih in elektronskih aparatih in z njenim tolmačenjem v nacionalnem pravu je potrebno ločeno zbiranje neuporabnih električnih orodij in oddajanje le-teh v okolju prijazno ponovno predelavo.

Tehnični podatki

		Electron							Mistral			
		42	120	200	230	230	230	400	120	200	230	230
Napetost	[V]	42	120	200	230	230	230	400	120	200	230	230
Frekvenca	[Hz]	50/60							50/60			
Moč	[W]	1000	2700	3000	2300	3400	4500	5500	2700	3000	2300	3400
Temperatura	[°C]	20 – 650							20 – 650			
	[°F]	70 – 1200							70 – 1200			
Količina zraka (20°C)	[l/min]	320					500		350			
	[cfm]	11.3					17.7		12.4			
Teža s kablom (3 m)	[kg]	1.5										
	[lbs]	3.3										
Mere L x Ø	[mm]	320 x 95, Ročaj Ø 64										
Zaščitni razred		II/ □ (dvojno izolirano)										
Nivo emisije L _{PA}	[dB]	65										

Elementi naprave

1. Cev grelnega elementa 2. Temperaturna skala 3. Gumijasto podnožje 4. Ročaj 5. Kabel za priključitev na električno omrežje 6. Drsnik za zrak 7. Zračni filter 8. Potenciometer za nastavitev temperature 9. Omrežno stikalo

Uporaba v skladu z namenom

Ta naprava na vroči zrak je primerna za vrste del z vročim zrakom, ki so navedene v tem navodilu za uporabo. Pri tem upoštevajte varnostna navodila in uporabljajte originalni pribor znamke Leister.

Uporabe A

Varjenje termoplastičnih materialov in elastomer-bitumna

Gretje zaradi oblikovanja, ukrivljanja in natikanja termoplastičnih polizdelkov

Sušenje mokro-vlažnih površin

Krčenje nakrčnih cevi, spajkanih spojev in embalaže za električne elemente

Odstranjevanje starih barv iz šelaka in umetne smole, talne zaščite na vozilih

Odmrzovanje zmrznjenih vodovodnih cevi

Aktiviranje/popuščenje lepil, ki ne vsebujejo topila ter taljivih lepil

Vžiganje lesnih odrezkov, papirja, premoga ali slame v kurilnicah

Uporabe B

Industrijska tehnika spajanja

Procesi **sušenja** in segrevanja vseh

Krčenje in varjenje zavijalne folije in oblikovnih delov

Aktiviranje in raztapljanje lepil, ki ne vsebujejo topil, in topilnih lepil

Steriliziranje embalažnih izdelkov, kot so majhne stekleničke, zamaški in kozmetični izdelki

Glajenje prevlek za dražeje, čokolade in kozmetičnih izdelkov

Ločevanje in spajanje sintetičnih niti in tkanin

Odstranjevanje stisnjenih zarobkov na plastiki in poliranje plastičnih površin

Montaža šob/reflektorjev

Dotikanje vročih šob/reflektorjev lahko pripelje do težkih opeklin. Preden montirate šobe/reflektorje, počakajte, da se aparat popolnoma ohladi ali pa poiščite primerno orodje.

Šobe/reflektorji, ki padejo iz aparata, lahko zažgejo predmete. Šobe/reflektorji morajo biti trdno in varno montirani na aparatu.

Vroče šobe/reflektorji lahko zažgejo podlago. Vroče šobe/reflektorje odlagajte samo na podlago, odporno proti ognju.

Napačne ali okvarjene šobe/reflektorji lahko povzročijo zastoj vročega zraka in poškodujejo aparat. Uporabite samo originalne šobe/reflektorje, ki so primerni za Vaš aparat.

Vgradnja/instaliranje

Aparat je izdelan za vgradnjo v stroje/naprave in za nepretrgano obratovanje.

Pri vgradnji morate zagotoviti, da

- se dovaja samo hladen zrak
- ne pride do zastoja toplote
- na aparat ne vpliva tok vročega zraka drugega aparata
- je aparat zaščiten pred mehanskimi vibracijami in tresljaji.

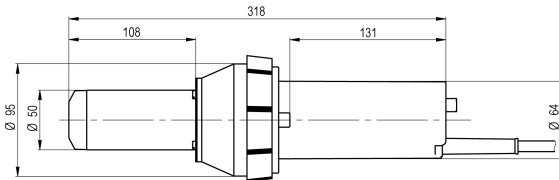

Zagon

Preverite, če kabel električnega priključka in vtikač nista poškodovana!

Upoštevajte omrežno napetost: Omrežna napetost se mora ujemati s podatki na tipski ploščici naprave. Premer kabelskih podaljškov naj znaša najmanj 2 x 1.5 mm.

Vklop:

Stikalo **9** postavite v položaj I. Zračni tok nastavite po potrebi z drsnikom za zrak **6**. Po potrebi nastavite temperaturo s potenciometrom **8** (glejte samo orientacijske vrednosti na temperaturni skali **2** – samo **A**). Čas za segrevanje znaša pribl. 5 min.

Izklop:

Potenciometer **8** obrnite v položaj 0 in ohladite napravo. Ko je naprava ohlajena, obrnite stikalo **9** v položaj 0.

Navodila za delo

- Leister Process Technologies kot tudi posamezna servisna mesta nudijo brezplačna šolanja o uporabi naprave.

Vzdrževanje, servisiranje in popravila

- **Preglejte kabel omrežnega priključka in vtikač glede na prekinitve in mehanske poškodbe.**
- **Pred začetkom kakršnih koli del na napravi izvlecite vtikač iz električne vtičnice.**
- Naprava in prezračevalne reže naj bodo vedno čiste, kar bo zagotovilo dobro in varno delo.
- Uporabljajte lahko samo originalni pribor znamke Leister.
- Zračni filter naprave **7** očistite s čopičem. Naprava naj bo pri tem izklopljena.
- **A** Ko se ogljene ščetke skrajšajo na minimalno dolžino, se motor ventilatorja samodejno ustavi. Čas delovanja ogleh ščetek znaša približno 1600 ur. Ogljene ščetke naj zamenjajo v pooblaščenih servisnih delavnicah Leister.

V kolikor bi kljub skrbni izdelavi in postopku preskušanja prišlo do izpada delovanja, naj popravilo opravijo v pooblaščenih servisnih delavnicah Leister.

Odgovornost proizvajalca

Za to napravo načeloma velja garancija v skladu z zakonskimi predpisi oziroma predpisi, ki so specifični za posamezno državo in sicer od datuma nakupa naprej (dokazilo je račun ali dobavnica). Nastale poškodbe bodo odstranjene z zamenjavo ali s popravilom naprave.

Nadaljnje zahteve so, s pridržkom zakonskih določil, izključene.

Škoda, ki nastane zaradi normalne obrabe, preobremenitve ali nestrokovnega rokovanja, je iz garancije izključena.

Garancijskih zahtevkov tudi ni možno uveljavljati v primeru, ko je naprava s strani kupca preurejena ali spremenjena.

Указания за безопасна работа



ВНИМАНИЕ: Непазването на указанията за безопасна работа по време на работа с пистолета за горещ въздух може да предизвика пожар, експлозия, токов удар или да причини изгаряния. Преди да започнете работа с електроинструмента прочетете ръководството за експлоатация, а по време на работа спазвайте винаги указанията за безопасна работа. Запазете ръководството за безопасна работа и го давайте да бъде прочетено от лица, незапознати с електроинструмента, преди да започнат работа с него.



ВНИМАНИЕ: неправилно свързани щепсели могат да предизвикат опасен за живота Ви токов удар. Оставете свързането на щепсела към захранващия кабел да бъде извършено от квалифициран електротехник.

ВНИМАНИЕ: Повреден корпус или разглобен електроинструмент може да предизвика опасен за живота токов удар. Не отваряйте електроинструмента и не го включвайте, ако е повреден. Не пробивайте корпуса на електроинструмента, напр. за да закрепите фирмена табелка. Преди да извършвате каквито и да е дейности по електроинструмента, изключвайте щепсела от захранващата мрежа.

ВНИМАНИЕ: Повреден захранващ кабел може да предизвика опасен за живота токов удар. Редовно проверявайте захранващия кабел. Ако кабелът бъде повреден, не работете с електроинструмента. Винаги оставете замяната на повреден захранващ кабел да бъде извършвана от квалифициран техник. Не навивайте кабела около електроинструмента и го предпазвайте от омасляване, нагряване и допир до ръковете. Не носете електроинструмента, като го държите за захранващия кабел; не използвайте кабела, за да изключвате щепсела от контакта.

При работа с машината на строителна площадка или на открито трябва да се използва предпазен изключвател за утаечни токове (FI-).



ВНИМАНИЕ: работа на дъжд или в среда с повишена влажност / мокри помещения може да предизвика опасен за живота Ви токов удар. Съобразявайте се с условията на околната среда. Поддържайте машината суха. Когато не използвате машината, я съхранявайте на сухо място.



ВНИМАНИЕ: Опасност от експлозия! Пистолетът за горещ въздух може да възпламени леснозапалими течности и да предизвика експлозията им. Не работете в среда с повишена опасност от експлозия. Преди да започнете работа проверявайте зоната около работното място. Не работете върху или в близост до резервоари за гориво или газ, дори ако те са празни.



ВНИМАНИЕ: Опасност от пожар! Високата температура може да достигне до леснозапалими материали, които са скрити под капаци, на тавана, в пода или в стените.

Преди да започнете работа проверявайте съответната зоната и не използвайте пистолета за горещ въздух, ако не сте напълно уверени в безопасността. Не дръжте електроинструмента продължително време насочен към едно и също място. Включвайте електроинструмента само когато го контролирате непосредствено.



ВНИМАНИЕ: Опасност от отравяне! При обработването на изкуствени материали, лакови покрития или др.п. се образуват газове, които могат да бъдат химически агресивни или отровни. Избягвайте да вдъшвате отделящите се пари, също и ако те Ви изглеждат безвредни. Винаги осигурявайте добро проветряване на работното място или работете с дихателна маска.



ВНИМАНИЕ: Опасност от нараняване! Струята горещ въздух може да нарани хора или животни. Допирът до нагорещената тръба на реотана или до дюзата води до изгаряне на кожата. Дръжте деца и други лица на безопасно разстояние от електроинструмента. Не допирайте тръбата на реотана и дюзата, когато са нагорещени. Не използвайте електроинструмента за затопляне на течности или за сушене на материали, които се уреждат от висока температура.



ВНИМАНИЕ: Опасност от нараняване! Включването по невнимателно или неочакваното автоматично включване на нагряването след задействане на температурния ограничител може да доведе до наранявания. Преди да включите електроинструмента към захранващата мрежа се уверете, че пусковият прекъсвач е в положение „изключено“. Ако температурният ограничител се е задействал, изключете електроинструмента.

Декларация за съответствие

Leister Process Technologies, Riedstrasse, CH-6060 Sarnen/Schweiz декларира, че този продукт в състояние на доставка съответства на изискванията на следните директиви на ЕС: Директива: 2004/108, 2006/95. Хармонизирани стандарти: EN 55014-1, EN 55014-2, EN 61000-6-2, EN 61000-3-2, EN 61000-3-3, EN 50366, EN 62233, EN 60335-2-45 6056 Kaegiswil, 13.11.2008

Christiane Leister, Owner

Бракуване и изхвърляне



Електроинструментите, допълнителните приспособления и опаковките трябва да бъдат подложени на подходяща преработка за оползотворяване на съдържащите се в тях вторични суровини. **Само за страни от ЕС:** Не изхвърляйте електроинструментите при битовите отпадъци! Съгласно Директива на ЕС 2002/96/EG относно бракувани електрически и електронни устройства и утвърждаването ѝ като национален закон електроинструментите, които не могат да се използват повече, трябва да се събират отделно и да бъдат подлагани на подходяща преработка за оползотворяване на съдържащите се в тях вторични суровини.

Технически параметри

		Electron							Mistral			
		42	120	200	230	230	230	400	120	200	230	230
Напрежение	[V]	42	120	200	230	230	230	400	120	200	230	230
Честота	[Hz]	50/60							50/60			
Мощност	[W]	1000	2700	3000	2300	3400	4500	5500	2700	3000	2300	3400
Температура	[°C]	20 – 650							20 – 650			
	[°F]	70 – 1200							70 – 1200			
Въздушен дебит (20°C)	[l/min]	320					500		350			
	[cfm]	11.3					17.7		12.4			
Маса със захранващ кабел (3 m)	[kg]	1.5							1.5			
	[lbs]	3.3							3.3			
Размери L x Ø	[mm]	320 x 95, на ръкохватката Ø 64										
Клас на защита		II/ □ (двойно изолиран)										
Ниво на излъчване L _{pA}	[dB]	65										

Елементи на машината

1. Тръба на нагревателния елемент
2. Температурна скала
3. Гумиран пръстен за поставяне на уреда
4. Ръкохватка
5. Захранващ кабел
6. Вентилатор
7. Въздушен филтър
8. Потенциометър за регулиране на температурата
9. Пусков прекъсвач

Технически параметри

Този пистолет за горещ въздух е подходящ за всички приложения, посочени в това ръководство за експлоатация, при спазване на указанията за безопасна работа и с използване на оригинални допълнителни приспособления на фирма Leister.

Приложения **A**

Заваряване на термопластични пластмаси, както и на еластомерни битуми

Нагриване за формоизменение, огъване и тръбни съединения с припокриване на термопластични полуфабрикати

Изсушаване на намокрени повърхности

Свиване на термосвиваем шлаух, спояване, както и опаковане на електрически компоненти

Премахване на шеллакови бои, бои от изкуствени смоли, противокорозионни подови покрития на автомобили

Разтопяване на замръзнали водопроводи

Активиране/разлепване на лепила без разредители и термопластични лепила

Запалване на стърготини, хартия, въглища или слама в печки/пещи

Приложения **B**

Индустриална съединителна техника

Всички видове **процеси на сушене** и подгриване

Свиване и заваряване на опаковъчни фолии и пресовани детайли

Активиране и отделяне на лепила без разтворители и термопластични лепила

Стерилизиране на опаковъчни материали, като малки бутилки, тапи, козметични артикули

Изглаждане на гранулирани повърхностни покрития, гланциране на шоколади и козметични артикули

Отделяне и разтапяне на синтетични влакна и тъкани

Отстраняване на израстъци при пресоване на пластмаси и изглаждане на пластмасови повърхности

Монтиране на дюзи/рефлектори



Допирът до горещи дюзи/рефлектори може да причини тежки изгаряния. Преди поставянето, респ. замаяната на дюзи/рефлектори охладете електроинструмента напълно или използвайте подходящи помощни инструменти.

Паднали дюзи/рефлектори могат да предизвикат възпламеняването на предмети. Дюзите/рефлекторите трябва да са монтирани на електроинструмента здраво.

Горещи дюзи/рефлектори могат да възпламенят повърхността, на която са поставени. Поставяйте горещи дюзи/рефлектори само върху огнеупорни повърхности.

Неподходящи или повредени дюзи/рефлектори могат да затруднят преминаването на въздушния поток и да повредят електроинструмента. Използвайте само специално предназначени за Вашия електроинструмент оригинални дюзи/рефлектори на Leister.

Вграждане/монтиране **B**

Електроинструментът е предназначен за вграждане в машини/приспособления и е проектиран за непрекъсната работа.

При вграждането трябва да бъде гарантирано, че

- се подава само студен въздух
- струята горещ въздух не е възпрепятствана от други тела
- електроинструментът не се обдухва от горещата въздушна струя на друг пистолет за горещ въздух
- електроинструментът се предпазва от механични вибрации и сътресения.

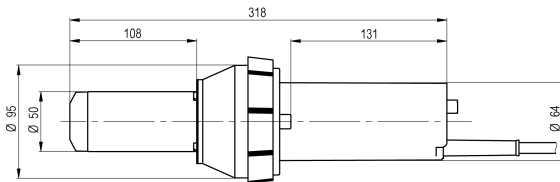

Пускане в експлоатация

Проверете дали захранващият кабел и щепселът са изправни!

Внимавайте за напрежението на захранващата мрежа: захранващото напрежение трябва да съвпада с данните на табелката на машината. Удължителни захранващи кабели трябва да имат напречно сечение най-малко $2 \times 1.5 \text{ mm}^2$.

Включване:

Поставете прекъсвача **9** в позиция I. При необходимост регулирайте въздушния поток с плъзгача **6**.

Регулирайте температурата с потенциометъра **8** съгласно изискванията (вижте ориентировъчните стойности на температурната скала **2** – само **A**). Времето за достигане на температурата е прилб. 5 минути.

Изключване:

За охлаждане на машината завъртете потенциометъра **8** до позиция 0. Когато машината се охлади, поставете превключвателя **9** в позицията, означена с 0.

Указания за работа

- Leister Process Technologies, както и оторизирани сервиси предлагат безплатни курсове за областите на приложение на машината.

Поддържане, сервис и ремонт

- Проверете дали захранващият кабел и щепселът не са прекъснати или механично повредени.
- При извършване на каквито и да е дейности по машината: **предварително изключете щепсела от захранващата мрежа.**
- За да работите качествено и безопасно, поддържайте машината и вентилационните отвори винаги чисти.
- Допуска се използването само на оригинални допълнителни приспособления на фирма Leister.
- Ако въздушният филтър на машината **7** се замърси, го почистете с четка при изключена машина. Заменяйте повредени или силно замърсени въздушни филтри.
- **A** При достигане на минималната дължина на въгленовите четки електродвигателят с турбина се изключва автоматично. Времето за работа на въгленовите четки е прилб. 1600 часа. Замяната им трябва да се извърши в оторизиран сервис за машини на Leister.

Ако въпреки прецизното производство и внимателно изпитване възникне повреда, ремонтът трябва да се извърши в оторизиран сервис за машини на Leister.

Гаранционна отговорност

Гаранцията за тази машина е съобразена със законовите разпоредби в страната, в която се доставя, и започва да тече от датата на покупката (удостоверяване с фактура или приемо-предавателен протокол). Възникналите дефекти се отстраняват чрез замяна или ремонт.

Поemanето на друга отговорност, освен предписаната от закона, е изключено.

От гаранционно обслужване се изключват повредите, дължащи се на естественото износване, претоварване или неправилно боравене с машината.

Не се уважават рекламации в случаите, в които клиентът е извършвал каквито и да е изменения по машината.

Ohutusjuhised



HOIATUS: Ohutusjuhiste mittejärgimine võib kuumaõhuseadmega töötamisel põhjustada tulekahju, plahvatused, elektrilöögi või põletuste teket. Lugege

käitusjuhendit enne kasutamist ja pidage alati ohutuseeskirjadest kinni. Hoidke käitusjuhend alles ning andke seda instrueerimata isikutele enne kasutamist lugeda.



HOIATUS: Valesti ühendatud võrgupistikud võivad põhjustada eluohtliku elektrilöögi. Võrgupistikut tohib kaabliga ühendada ainult spetsialist.

HOIATUS: Kahjustatud korpus või avatud seade võib põhjustada eluohtliku elektrilöögi.

Ärge tehke seadet lahti ega võtke kahjustatud seadet käitusse. Ärge puurige korpusesse auke, nt firmasildid kinnitamiseks. Enne kõiki seadme juures tehtavaid töid tõmmake võrgupistik kontaktist välja.

HOIATUS: Katkine ühenduskaabel võib põhjustada eluohtliku elektrilöögi. Kontrollige ühenduskaablit regulaarselt. Ärge võtke

kahjustatud kaabliga seadet käitusse. Laskke kahjustatud kaabel alati spetsialistil välja vahetada. Ärge mähkige kaablit ümber seadme ja kaitske seda õli, kuumuse ning teravate servade eest. Ärge kandke seadet kaablist hoides ning ärge kasutage seda pistiku kontaktist väljatõmbamiseks.

Seadme rakendamisel ehitusel või välistingimustes tuleb isiku kaitseks kasutada rikkevoolukaitselüliti (FI-).



HOIATUS: Vihma käes, niiskes või märjas keskkonnas töötamisel võib tekkida eluohtlik elektrilöök. Arvestada ilmastikutingimustega. Seade tuleb hoida kuiva.

Mittekasutamisel hoida seadet kuivas kohas.



HOIATUS: Plahvatusoht! Kuumaõhupuhur võib süttivaid vedelikke ja gaase plahvatuslikult süüdata. Ärge töötage plahvatusohtlikus keskkonnas. Uurige enne töö alustamist ümbrust.

Ärge töötage kütuse või gaasimahutite läheduses, isegi kui need on tühjad.



HOIATUS: Tuleoht! Kuumus võib jõuda süttivate materjalideni, mis peituvad nähtamatuna vooderdiste taga, lagedes, põrandates või tühnikes, ja need põlema süüdata. Kontrollige enne töö alustamist tööala ning loobuge ebaselge olukorra puhul kuumaõhuseadme kasutamisest. Ärge suunake seadet pikemat aega ühte ja samasse kohta. Käitage seadet alati järelevalve all.



HOIATUS: Mürgistusoht! Sünteetiliste ainete, lakkide või sarnaste materjalide töötlemisel tekivad gaasid, mis võivad olla agressiivsed või mürgised. Vältige aurude sissehingamist, ka siis, kui need tunduvad ohutud. Hoolitsege alati töökoha hea õhutuse eest või kandke hingamisteede kaitsemaski.



HOIATUS: Vigastusoht! Kuumaõhujuga võib vigastada inimesi või loomi. Tulise kütteelemendi toru või düüsi puudutamine põhjustab nahapõletusi. Hoidke lapsed ja teised isikud seadmest eemal. Ärge puudutage kütteelemendi toru kuumas seisundis. Ärge kasutage seadet vedelike soojendamiseks või esemete ja materjalide kuivatamiseks, mis kuuma õhu mõjul purunevad.



HOIATUS: Vigastusoht! Soovimatu tööle hakkamine või kütte ootamatu sisselülitumine pärast temperatuuripiiraja käivitamist võib põhjustada vigastusi. Veenduge, et lüliti on vooluvõrku ühendamisel välja lülitatud. Lülitage seade välja, kui temperatuuripiiraja reageerib.

Vastavus

Leister Process Technologies, Riedstrasse, CH-6060 Sarnen/Schweiz kinnitab, et see toode täidab meie poolt ringlusse toodud kujul järgmiste EÜ-direktiivide nõudeid. Direktiivid:

2004/108, 2006/95.

Harmoneeritud normid: EN 55014-1, EN 55014-2, EN 61000-6-2, EN 61000-3-2,

EN 61000-3-3, EN 50366, EN 62233, EN 60335-2-45

6056 Kaegiswil, 13.11.2008

Christiane Leister Christiane Leister, Owner

Kasutuskõlbmatuks muutunud seadmete käitus



Elektriseadmed, lisatarvikud ja pakendid tuleks keskkonnasäästlikult ringlusse võtta.

Üksnes EL liikmesriikidele: Ärge käidelda kasutuskõlbmatuks muutunud elektrilisi tööriistu koos olmejäätmetega! Vastavalt Euroopa Parlamendi ja nõukogu direktiivile 2002/96/EÜ elektri- ja elektroonikaseadmete jäätmete kohta ning direktiivi nõuete kohaldamisele liikmesriikides tuleb kasutuskõlbmatuks muutunud elektrilised tööriistad eraldi kokku koguda ja keskkonnasäästlikult korduskasutada või ringlusse võtta.

Tehnilised andmed

		Electron							Mistral			
		42	120	200	230	230	230	400	120	200	230	230
Pinge	[V]											
Sagedus	[Hz]	50/60							50/60			
Võimsus	[W]	1000	2700	3000	2300	3400	4500	5500	2700	3000	2300	3400
Temperatuur	[°C]	20 – 650							20 – 650			
	[°F]	70 – 1200							70 – 1200			
Õhuhulk (20°C)	[l/min]	320					500		350			
	[cfm]	11.3					17.7		12.4			
Kaal koos kaabliga (3 m)	[kg]	1.5										
	[lbs]	3.3										
Mõõdud L x Ø	[mm]	320 x 95, Käepideme Ø 64										
Kaitseklass		II/ <input type="checkbox"/> (Kahekordselt isoleeritud)										
Emissioonitase L _{pA}	[dB]	65										

Seadme osad

1. Kütteelement 2. Temperatuuriskaala 3. Kummijalg 4. Käepide 5. Ühendusjuhe 6. Õhusiiber
7. Ühendusjuhe 8. Potentsiomeeter temperatuuri seadmiseks 9. Võrgulüliti

Otstarbekohane kasutamine

Kuumaõhuseade sobib ohutuseeskirjadest kinnipidamisel ja Leister originaaltarvikute kasutamisel kõigi kasutusjuhendis loetletud tööde teostamiseks.

Kasutusvõimalused **A**

Termoplastide, näiteks elastomeer-bituumeni kokkusulatamine

Termoplastsete poolfabrikaatide kuumutamine vormimiseks, painutamiseks ja muhuga ühendamiseks

Vesiselt niiskete pealispindade kuivatamine

Termokahanemisega torude, ühendusmaterjalide ning elektrikomponentide pakendite kokkutõmbamine

Vanade lakkide, kunstvaikvärvide, sõidukite põhjakaitse eemaldamine

Kinnikülmunud veetorustike ülessulatamine

Lahustit mittersisaldavate liimide ja termoplastliimide **aktiveerimine/lahustamine**

Puitlaastude, paberi, söe või õlgede süütamine koldeseadmetes

Kasutusvõimalused **B**

Tõustuslik liitetehnika

Igat liiki **kuivatus-** ja kuumutusprotsessid

Pakendifooliumide ja detailide **kahandamine** ja kokkusulatamine

Lahustivabade liimide **aktiveerimine ja eemaldamine**

Pakendimaterjalide, näiteks väikeste pudelite, korkide ja kosmeetikatoodete **steriliseerimine**

Dražeekatete **silendamine**, šokolaadile ja kosmeetikatoodetele läike andmine

Sünteesiliste niitude ja kiudude **lõikamine ja kokkusulatamine**

Plastmaterjalidelt kraatide **eemaldamine** ja plastpindadele läike andmine

Düüside/reflektoritega monteerimine



Kokkupuude kuumade düüside/reflektoritega võib põhjustada raskeid põletusi. Enne düüside/reflektorite paigaldamist või vahetamist laske seadmel täiesti jahtuda või kasutage sobivat tööriista.

Allakukkuvad düüsid/reflektorid võivad esemeid süüdata. Düüsid/reflektorid peavad olema seadmele stabiilselt ja tugevasti kinnitatud.

Kuumad düüsid/reflektorid võivad aluse süüdata. Asetage kuumad düüsid/reflektorid ainult tulekindlale alusele.

Valed või defektsed düüsid/reflektorid võivad põhjustada kuuma õhu kogunemise ja seadet kahjustada. Kasutage üksnes seadme jaoks sobivaid Leisteri originaaldüüse/-reflektoreid.

Montaaž/paigaldus **B**

Seade on ette nähtud masinatesse/seadistesse sisseehitamiseks ja on kohandatud pidevaks tööks.

Paigaldamisel tuleb tagada, et

- juurde voolab vaid külma õhku
- ei teki soojuste kogunemist
- seadmele ei ole suunatud mõne teise seadme kuumat õhku voolu
- seade on kaitstud mehaanilise vibratsiooni ja pörutuste eest.

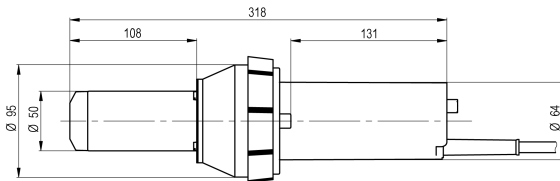

Käitussevõtmine

Kontrollida ühendusjuhet ja pistikut mehaanilise kahjustuse osas!

Pidada kinni võrgupingest: võrgupinge peab vastama seadme andmeplaadil märgitud andmetele.

Pikendusjuhtme ristlõige peab olema vähemalt $2 \times 1.5 \text{ mm}^2$.

Sisselülitamine

Seadke lüliti **9** asendisse I. Õhuvoolu reguleerige vajaduse korral õhusuubriga **6**. Vajaduse korral reguleerige temperatuuri potentsiomeetriga **8** (vt orienteeruvaid väärtusi temperatuuriskaalal **2** – ainult **A**).

Kuumutusaaeg on umbes 5 minutit.

Väljalülitamine

Jahutamiseks keerata potentsiomeeter **8** asendisse 0. Kui seade on maha jahtunud, lülitada lüliti **9** 0 peale.

Tööjuhised

- Nii Leister Process Technologies kui ka teeninduspunktid pakuvad kasutamisevõimalustega tutvumiseks tasuta kursusi.

Hooldus, teenindus ja remont

- **Kontrollida ühendusjuhet ja pistikut katkestuse ja mehaanilise kahjustuse osas.**
- **Enne kõiki töid seadme kallal tõmmata võrgupistik välja.**
- Hoida seade ja õhutuspidul alati puhtad, sellega kindlustate hea ning ohutu töö.
- Kasutada tohib ainult Leister originaalosasid.
- Kui seadme õhufilter **7** on määrdunud, puhastada seda pintsliga, seade peab sel ajal olema välja lülitatud. Kahjustatud või tugevalt määrdunud õhufilter vahetada välja.
- **A** Kui süsiharjad kuluvad minimaalpikkuseni, lülitub puhuri mootor automaatselt välja. Süsiharjad peavad vastu ca 1600 töötundi. Süsiharjad lasta välja vahetada autoriseeritud Leister teeninduspunktis.

Kui seadme talitluses peaks hoolimata põhjalikest tootmis- ja kontrollmenetlustest tekkima tõrkeid, lasta seade parandada Leister teenindustöökojas.

Garantii

Seadme kohta kehtivad seaduslikud/riiklikud garantiitingimused. Garantiaeg algab ostukuupäevast (tõestus arve või saatelehe kujul). Kahjustunud osa parandatakse või vahetatakse välja.

Kõik muud nõuded, välja arvatud seadusega sätestatud korras, on välistatud.

Garantii ei kehti kahjustuste korral, mis on tingitud tavalisest kulumisest, ülekoormamisest või väärkasutusest.

Garantii kaotab oma kehtivuse, kui ostja on muutnud seadme tehnilist konstruktsiooni.

Saugumo technikos nurodymai



PERSPĖJIMAS: Saugumo technikos nurodymų nesilaikymas gali sukelti darbo eigos metu su elektriniu karšto oro pūstuvu gaisrą, sprogamą, sunkų elektros srovės smūgį arba nudegimus. Prieš naudojant prietaisą perskaitykite juo naudojimo instrukciją ir prisilaikykite pastoviai saugumo technikos nurodymų. Saugokite prietaiso naudojimo instrukciją ir leiskite su ja susipažinti kiekvienam asmeniui, ketinančiam pirmą kartą pasinaudoti prietaisu.



PERSPĖJIMAS: Neteisingai prijungta elektros šakutė gali sukelti pavojingą gyvybei elektros smūgį. Patikėkite atlikti kabelio prijungimo prie elektros kabelio darbus tik specialistui.

PERSPĖJIMAS: Gedimų turintis prietaiso korpusas arba išardytas prietaisas gali sukelti gyvybei pavojingą elektros srovės smūgį. Neardykite prietaiso ir nepradėkite darbo eigos su gedimą turinčiu prietaisu. Negręžkite ant prietaiso korpuso jokių skylių, kaip pvz. su tikslu pritvirtinti firmos skydelį ir pan. Prieš norėdami atlikti bet kokius darbus pačiame prietaise, ištraukite šakutę iš elektros lizdo.

PERSPĖJIMAS: Defektą turintis prijungiamasis kabelis gali sukelti gyvybei pavojingą elektros srovės smūgį. Pastoviai kontroliuokite prijungiamąjį kabelį. Nepradėkite darbo eigos su prietaisu, esant pažeistam jo kabeliui. Pažeistą kabelį visada įpareigokite pakeisti tik kvalifikuotam specialistui. Nevyniokite kabelio aplink prietaisą ir saugokite jį nuo alyvos, karščio ir aštrių briaunų poveikio. Nėškite prietaiso, paėmę už kabelio, ir netraukite už jo, norėdami ištraukti šakutę iš elektros lizdo.

Naudojant prietaisą statybos aikštelėse ir lauke dėl asmenų apsaugos būtina prijunkite jį prie automatinio elektros srovės nutekamumo-(FI-) apsauginio jungiklio.



PERSPĖJIMAS: Darbai atliekami lyjant, drėgnoje arba šlapioje aplinkoje gali sukelti gyvybei pavojingą elektros smūgį. Būtina atsšvelkite j oro sąlygas. Užlaikykite prietaisą sausai. Nenaudojamą prietaisą saugokite sausoje aplinkoje.



PERSPĖJIMAS: Sprogimo pavojus! Karšto oro pūstuvu gali sukelti degių skysčių ir dujų sprogtamą užsidedimą. Nedirbkite su prietaisu aplinkoje, kur yra sprogmimo pavojus. Prieš pradėdami darbo eigą, patikrinkite aplinką. Nedirbkite šalia esančių degalų arba dujų bakų, net jeigu šie ir būtų tušti.



PERSPĖJIMAS: Gaisro pavojus! Karštis gali pasiekti degias medžiagas, kurios yra nematomai užslėptos po apmušalais, lubose, grindyse arba tuščiose vietose, ir jas uždegti. Prieš pradėdami darbą, patikrinkite darbo aplinką ir, esant neaiškiai situacijai, geriau atsisakykite nuo karšto oro pūstuvo panaudojimo. Nelaikykite ilgą laiką tarpą nukreipę prietaisą į tą pačią vietą. Nuodokite prietaisą tik su tinkama priežiūra.



PERSPĖJIMAS: Apsinuodijimo pavojus! Apdirbant dirbtinio pluošto medžiagas, lakus arba panašias medžiagas išsiskiria dujos, kurios gali būti agresyvios arba nuodingos. Venkite galimybės įkvėpti garus, net jeigu šie atrodo Jums neįtartini. Pasirūpinkite, kad Jūsų darbo vieta pastoviai būtų vėdinama ir dėvėkite apsauginę kvėpavimo organų kaukę.



PERSPĖJIMAS: Susižeidimo pavojus! Karšto oro srovė gali sužeisti asmenis arba gyvūnus. Prilietimas prie kaitinamojo elemento vamzdelio arba purkštuko gali sukelti odos nudegimą. Neprioleiskite vaikų ir kitų asmenų arti prietaiso. Nelieskite kaitinamojo elemento vamzdelio arba purkštuko, esant jiems dar įkaitusiems. Nevartokite prietaiso skysčių įkaitinimui arba daiktų bei medžiagų džiovimui, kurie gali suirti dėl karštos oro srovės poveikio.



PERSPĖJIMAS: Susižeidimo pavojus! Netyčinė prietaiso darbo eiga arba netikėtas kaitinimo įsijungimas po temperatūros ribotuvo mechanizmo paleidimo gali sukelti sužalojimus. Įsitinkinkite, kad jungtukas, prieš pajungiant prie elektros tinklo srovės, yra išjungtas. Išjunkite prietaisą, jeigu sureagavo temperatūros relė.

Reikalavimų atitikimas

Leister Process Technologies, Riedstrasse, CH-6060 Sarnen/Schweiz mes patvirtiname, kad šio produkto modelis, paleistas mumis į apyvartą, pilnutinai atitinka sekančias EB direktyvas. Direktyvos: 2004/108, 2006/95. Harmonizuotos normos: EN 55014-1, EN 55014-2, EN 61000-6-2, EN 61000-3-2, EN 61000-3-3, EN 50366, EN 62233, EN 60335-2-45
6056 Kaegiswil, 13.11.2008

Christiane Leister Christiane Leister, Owner

Sunaikinimas



Prietaisas, papildoma įranga ir pakuotė turi būti panaudoti ekologiškam antriniam perdirbimui. **Tik ES šalims:** Nemeskite elektrinių įrankių į buitinių atliekų konteinerius! Pagal EEB direktyvą 2002/96/EG dėl naudotų elektrinių įrankių ir elektroninių prietaisų atliekų utilizavimo ir pagal vietinius valstybės įstatymus nebetinkami naudoti elektriniai įrankiai turi būti surenkami atskirai nuo kitų atliekų ir gabenami į antrinių žaliavų tvarkymo vietas perdirbti aplinkai nekenksmingu būdu.

Techniniai duomenys

		Electron							Mistral			
		42	120	200	230	230	230	400	120	200	230	230
Įtampa	[V]											
Dažnis	[Hz]	50/60							50/60			
Pajėgumas	[W]	1000	2700	3000	2300	3400	4500	5500	2700	3000	2300	3400
Temperatūra	[°C]	20 – 650							20 – 650			
	[°F]	70 – 1200							70 – 1200			
Oro kiekis (20°C)	[l/min]	320					500		350			
	[cfm]	11.3					17.7		12.4			
Svoris kartu su kabeliu (3 m)	[kg]	1.5										
	[lbs]	3.3										
Matavimai L x Ø	[mm]	320 x 95, Rankena Ø 64										
Apsaugos klasė		II/ □ (Dvigubai izoliuota)										
Spunduliavimo lygis L _{pA}	[dB]	65										

Prietaiso elementai

1. Kaitinamasis vamzdis 2. Temperatūros skalė 4. Rankena 3. Guminė stovo kojėlė 5. Laidas, skirtas prijungimui prie elektros tinklo 6. Oro srauto reguliatorius 7. Oro filtras 8. Potenciometras temperatūros nustatymui 9. Elektros tinklo jungiklis

Pagal reikalavimus nustatytas sunaudojimas

Šis elektrošiluminis ventiliatorius gali būti panaudotas su sąlyga, kad bus prisilaikoma saugumo technikos taisyklių ir panaudojamos originalios Leister-firmos atšarginės dalys visais, šioje naudojimo instrukcijoje nurodytais, šiluminio ventiliatoriaus naudojimo atvejais.

Panaudojimo būdai A
Termoplastinėms sintetinėms medžiagoms bei elastomeriniam bitumui suvirinti
Įkaitinimas formavimui, lenkimui ir termoplastinių pusfabrikačių movų sujungimui
Vandeningų ir drėgnų paviršių džiovinimui
Susitraukiančių žarnų, sulituotų paviršių bei įpakavimų, skirtų elektros komponentams, susitraukimui
Senam šelakui, sintetinės dervos dažams, transporto priemonių dugno apsauginei dangai šalinti
Užšalusių vandens vamzdžių atšildymui
Lipnių medžiagų ir lydžių klijų suaktyvinimas/pašalinimas nenaudojant tirpiklių
Medžio drožlių, popieriaus, anglies arba šieno uždegimui laužavietėse

Panaudojimo būdai B
Pramoninė sujungimo technologija
Visų rūšių džiovinimo ir kaitinimo procesai
Pakavimo plėvelių ir forminių detalių karštasis presavimas ir suvirinimas
Klijų ir lydžių klijų, kurių sudėtyje nėra tirpiklių, aktyvavimas ir šalvinimas
Pakavimo medžiagų, pvz., mažų butelių, kamščių ir kosmetikos reikmenų, sterilizavimas
Dražė apvalkalų lyginimas , šokolado ir kosmetikos gaminių blizginimas
Sintetinių siūlų ir audinių karpymas ir lydymas
Plastiko suvirinimo užvartų šalinimas ir plastiko paviršiaus blizginimas

Antgaliai/reflektoriai montavimas

⚠ Prisisilietus prie karšto antgalio ar reflektoriaus galima sunkiai susižaloti. Prieš uždėdami ar keisdami antgalius/reflektorius palaukite, kol prietaisas visiškai atvės, arba naudokite specialų įrankį.

Nukritę antgaliai/reflektoriai gali įkaitinti ir uždegti kitus daiktus. Antgaliai/reflektoriai ant prietaiso turi būti tvirtai uždėti.

Karši antgaliai/reflektoriai gali įkaitinti ir uždegti pagrindą. Karštus antgalius/reflektorius dėkite tik ant ugniai atsparaus pagrindo.

Jeį naudojami netinkami arba pažeisti antgaliai, gali susidaryti karšto oro kamštis ir pažeisti prietaisą. Naudokite tik Jūsų prietaisui skirtus originalius Leister antgalius/reflektorius.

Įmontavimas/stacionarus instaliavimas **B**

Prietaisas sukonstruotas montuoti į įrenginius ir mechanizmus ir skirtas eksploatuoti nenutrūkstamu režimu.

Norint įmontuoti prietaisą, reikia užtikrinti, kad

- bus tiekiamas tik šaltas oras
- nesusidarys šilumos kamštis
- į prietaisą nepūs kito prietaiso karšto oro srautas
- prietaisas bus apsaugotas nuo mechaninės vibracijos ir sukretimų.

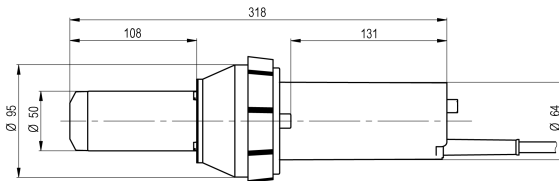

Darbo eiga

Patikrinkite elektros tinklo prijungimo laidą ir šakutę, ar jie neturi mechaninių gedimų!

Atkreipkite dėmesį į elektros tinklo įtampą: Elektros tinklo įtampa privalo atitikti duomenis, nurodytus ant prietaiso tipinio skydelio. Praeliginimo kabelis privalo turėti min. 2 x 1.5 mm² skersmenį.

Įjungimas:

Nustatykite jungiklį **9** į padėtį I. Oro srauto reguliatoriumi **6** nustatykite reikiamą oro srautą. Potenciometru **8** nustatykite reikiamą temperatūrą (orientacines vertes žiūrėkite temperatūros skalėje **2** – tik **A**). Įkaitimo laikas apie 5 min.

Išjungimas:

Ataušimas vyksta, pasukus potenciometrą **8** į poziciją 0. Prietaisui ataušus, nustatykite jungiklį **9** į poziciją 0.

Darbo eigos nurodymai

- Leister Process Technologies kaip ir klientų aptarnavimo servisi siūlo prietaisų naudojimo srityje nemokamus mokomuosius kursus.

Techninė priežiūra, klientų aptarnavimo servisas ir remontas

- **Patikrinkite elektros tinklo laidą, ar jis neturi trūkių ir mechaninių pažeidimų.**
- **Prie atliekant visus darbus pačiame prietaise, ištraukite šakutę iš lizdo.**
- Prietaisą ir jo oro angas pastoviai laikykite švariame stovyje, kad galima būtų gerai ir saugiai dirbti.
- Leidžiama naudoti tik originalias Leister-firmos atsargines dalis.
- Užsiteršus prietaiso oro filtrui **7** valykite jį šepetuku esant jam išjungtoje padėtyje. Pakeiskite stipriai užsiteršusius oro filtrus naujais.
- **A** Pasiekęs anglies šepetukų minimalų ilgį, ventiliatoriaus orpūtės variklis atsijungia automatiškai. Anglies šepetukų eksploatacijos trukmė siekia maždaug 1600 valandų. Patikėkite anglies šepetukų pakeitimą tik autorizuotam Leister-firmos klientų aptarnavimo servisui.

Jeigu Jūsų prietaisas, nežiūrint jo rūpestingos gamybos ir kokybės kontrolės procesų išeitų kada iš rikiuotės, patikėkite jo remontą tik autorizuotam Leister-firmos klientų aptarnavimo servisui.

Garantija

Šiam prietaisui iš esmės galioja garantija pagal įstatymuose numatytus/toje šalyje galiojančius specifinius nuostatus. Garantija pradeda galioti nuo pirkimo datos (pateikiant sąskaitš arba prekyrašį).

Atsiradę gedimai gali būti pašalinti remonto būdu arba tiekiant naują gaminį.

Tolimesnės pretenzijos, išskyrus įstatymiškai numatytus potvarkius, nepriimamos. Gedimams, kurie atsiranda dėl natūralaus nusidėvėjimo, perkrovos arba dėl netinkamo naudojimosi prietaisu garantija netaikoma.

Garantija netaikoma ir tiems prietaisams, kurios pirkėjas pats perdarė arba pakeitė.

Drošības tehnikas noteikumi



BRĪDINĀJUMS: Neievērojot drošības tehnikas noteikumus darbā ar karstgaisa aparātu, var tikt izraisīts ugunsgrēks, sprādziens, apdegumu vai elektrotraumas. Pirms lietošanas izlasiet lietošanas pamācību un vienmēr ievērojiet drošības tehnikas noteikumus. Uzglabājiet šo lietošanas pamācību un nododiet to personai, kura pirms aparāta lietošanas ar to vēl nav iepazinusies.



BRĪDINĀJUMS: Nepareizi pieslēgtas tīkla kontakt Dakšas var izraisīt dzīvībai bīstamas elektrotraumas. Uzticiet tīkla kontakt Dakšu pieslēgšanu pie kabeļa tikai speciālistam.

BRĪDINĀJUMS: Bojāts korpuss vai atvērts aparāts var izraisīt dzīvībai bīstamas elektrotraumas.

Neatveriet aparātu un neekspluatējiet aparātu, ja tas ir bojāts. Neveiciet urbumus aparāta korpusā, piem., firmas plāksnītes piestiprināšanai. Pirms visu aparāta apkopes darbu uzsākšanas atvienojiet tīkla kontakt Dakšu.

BRĪDINĀJUMS: Bojāts pieslēguma kabelis var izraisīt dzīvībai bīstamas elektrotraumas. Regulāri pārbaudiet pieslēguma kabeļa stāvokli. Nekad nedarbiniet aparātu, ja kabelis ir bojāts. Bojāta kabeļa nomaiņu vienmēr uzticiet speciālistam. Netiniet kabeli ap aparātu un sargājiet to no eļļas, karstuma un asām malām. Nenesiet aparātu, turot aiz kabeļa, un neizmantojiet kabeli kontakt Dakšas izvilkšanai no kontaktligzdas.

Izmantojot ierīci būvlaukumos un zem klajas debess, izmantojiet noplūdes strāvas (FI-) personu aizsardzības aizsargslēdzi.



BRĪDINĀJUMS: Strādājot lietainos apstākļos jeb mitrā, slapjā vidē var tikt izraisītas dzīvībai bīstamas elektrotraumas. Tādēļ ņemiet vērā

meteoroloģiskos laika apstākļus. Ievērojiet, lai ierīce būtu sausa. Ierīci neizmantojot, uzglabājiet to sausā vietā.



BRĪDINĀJUMS: Sprādziena bīstamība! Karstgaisa pūšanas aparāts var aizdedzināt šķidrumus un gāzes un izraisīt sprādzienu. Nestrādājiet sprādzienbīstamā vidē. Pirms darba uzsākšanas pārbaudiet darba iecirkni. Nestrādājiet degvielu vai degvielu un gāzes tvertņu tuvumā arī tad, ja tas ir tukšas.



WRĪDINĀJUMS: Uguns bīstamība! Karstums, saskaroties ar degmateriāliem, kuri aiz apšuvumiem, griestos, grīdā vai dobumos nav pamanāmi, var tos

aizdedzināt. Pirms darba sākuma pārbaudiet darba iecirkni un neskaidras situācijas gadījumā neizmantojiet karstgaisa pūšanas aparātu. Neturiet aparātu ilgāku laiku novirzītu uz vienu un to pašu vietu. Vienmēr darbiniet aparātu, neatstājot to bez uzraudzības.



BRĪDINĀJUMS: Saindēšanās bīstamība! Sintētisko materiālu, laku vai līdzīgu materiālu apstrādes laikā var izveidoties agresīvas vai indīgas gāzes. Izvairieties no tvaiku ieelpošanas, pat ja tie nešķiet bīstami. Vienmēr rūpējieties par darba iecirkņa labu ventilāciju, vai arī nēsājiet respiratoru.



BRĪDINĀJUMS: Traumu bīstamība! Karstgaisa strūkļa var izraisīt personu vai dzīvnieku traumas. Aizskarot sildelementa cauruli vai sprauslu, var tikt izraisīti ādas

apdegumi. Nodrošiniet, lai bērni un citas personas neatrastos aparāta tuvumā. Neaizskariet sakarsētu sildelementa cauruli vai sprauslu. Neizmantojiet aparātu šķidrumu karsēšanai vai priekšmetu un materiālu žāvēšanai, kuri karstgaisa iedarbības rezultātā var tikt bojāti.



BRĪDINĀJUMS: Traumu bīstamība! Nejauša iedarbināšana vai negaidīta karsēšanas ieslēgšana pēc temperatūras ierobežotāja nostrādes var izraisīt

traumas. Pārlicinieties, lai slēdzis, pieslēdzot pie strāvas tīkla, būtu izslēgts. Izslēdziet aparātu, ja temperatūras ierobežotājs ir nostrādājis.

Atbilstība

Leister Process Technologies, Riedstrasse, CH-6060 Sarnen/Schweiz apliecina, ka šis mūsu apgrozījumā nodotais modeļa izstrādājums atbilst visām sekojošo EK direktīvu prasībām. Direktīvas:

2004/108, 2006/95. Harmonizētas normas: EN 55014-1, EN 55014-2, EN 61000-6-2, EN 61000-3-2, EN 61000-3-3, EN 50366, EN 62233, EN 60335-2-45
6056 Kaegiswil, 13.11.2008

Christiane Leister Christiane Leister, Owner

Atbrīvošanās no nolietotajiem izstrādājumiem



Sagatavojot otrreizējai izmantošanai nolietotos elektroinstrumentus, to piederumu un iesaiņojuma materiālus, tie jāpārstrādā apkārtējai videi nekaitīgā veidā. **Tikai ES valstīm:** Neizmetiet elektroinstrumentu sadzīves atkritumu tvertnē! Saskaņā ar Eiropas Savienības direktīvu 2002/96/ES par nolietotajiem elektriskajām un elektroniskajām ierīcēm un to pārstrādi, kā arī atbilstoši tās atspoguļojumiem nacionālajā likumdošanā, lietošanai nederīgie elektroinstrumenti jāsavāc un izjauktā veidā jānogādā pārstrādei apkārtējai videi nekaitīgā veidā, lai tos sagatavotu otrreizējai izmantošanai.

Tehniskā informācija

		Electron							Mistral			
Spriegums	[V]	42	120	200	230	230	230	400	120	200	230	230
Frekvence	[Hz]	50/60							50/60			
Jauda	[W]	1000	2700	3000	2300	3400	4500	5500	2700	3000	2300	3400
Temperatūra	[°C]	20 – 650							20 – 650			
	[°F]	70 – 1200							70 – 1200			
Gaisa daudzums (20°C)	[l/min]	320					500		350			
	[cfm]	11.3					17.7		12.4			
Svars ar kabeli (3 m)	[kg]	1.5										
	[lbs]	3.3										
Izmēri L x Ø	[mm]	320 x 95, Rokturis Ø 64										
Aizsardzības klase		II/  (Dubulti izolēts)										
Emisijas līmenis L _{PA}	[dB]	65										

Ierīces elementi

1. Sildītājaelementa aptvere
2. Temperatūras skala
3. Gumijas balsts
4. Rokturis
5. Tikla pieslēguma vads
6. Aizbīdnis
7. Gaisa filtrs
8. Temperatūras regulēšanas potenciometrs
9. Tikla slēdzis

Noteikumiem atbilstoša izmantošana

Šis karstgaisa aparāts, ievērojot drošības tehnikas noteikumus un izmantojot oriģinālo Leister aprīkojumu, paredzēts visiem šajā lietošanas pamācībā minētajiem karstgaisa izmantošanas veidiem.

Izmantošana **A**

Termoplastiskas plastmasas un elastomēru bituma metināšana

Sakarsēšana formēšanas, liekšanas un termoplastisku sagatavju uzbīdīšanai

Ūdeņaini mitru virsmu žāvēšana

Saspiedējšļūteņu, lodējuma savienotāju, kā arī elektrokomponentu blīvējumu saspiešana

Vecu šellakas un sintētisko krāsu pārklājuma noņemšanai, kā arī aizsargpārklājuma noņemšanai no automašīnu apakšas

Sasalušu ūdensvadu atkausēšana

Bezšķīdinātāja līmvielu un kūstošu līmju aktivēšana/noņemšana

Koka skaidu, papīra, ogļu vai salmu aizdedzināšana kurtuvju ierīcēs

Izmantošana **B**

Rūpnieciska salaidumu veidošana

Jebkura veida **žāvēšana** un sakarsēšana

Iesaiņojuma plēvju un dažādas formas daļu **termosaraukšana un metināšana**

Atfīmēšanas līdzekļus nesaturošu un kūstošu līmvielu **aktivēšana un attīrīšana**

Iesaiņojuma materiālu, piemēram, nelielu pudeļu un aizbāžņu, kā arī kosmētikas izstrādājumu **sterilizēšana**

Dražēju pārklājumu **nogrudināšana**, šokolādes un kosmētikas izstrādājumu virsmu glancēšana

Sintētisko diegu un audumu **griešana un kausēšana**

Plastmasas presēšanas laikā radušos atskarpju **attīrīšana** un plastmasas virsmu glancēšana

Sprauslas vai atstarotāji montāža

 **Pieskaršanās karstajām sprauslām vai atstarotājiem var izraisīt smagus apdegumus.** Pirms sprauslu vai atstarotāju iestiprināšanas vai nomaiņas nogaidiet, līdz instruments ir pilnīgi atdzisis, vai arī lietojiet piemērotu palīginstrumentu.

Ja sprauslas vai atstarotāji nejausi nokrīt, tie var izraisīt tuvumā esošu priekšmetu aizdegšanos. Tāpēc sprauslām un atstarotājiem jābūt droši un stingri nostiprinātiem uz instrumenta.

Karstās sprauslas un atstarotāji var izraisīt priekšmeta aizdegšanos, uz kura tie ir novietoti.

Novietojiet karstās sprauslas un atstarotājus tikai uz ugunsdroša paliktņa.

Nepiemērotas vai bojātas sprauslas vai atstarotāji var aizturēt gaisa plūsmu, izsaucot instrumenta sabojāšanos. Lietojiet kopā ar instrumentu vienīgi tam piemērotas, firmā Leister ražotas oriģinālās sprauslas un atstarotājus.

Iebūvēšana un pastāvīga uzstādīšana **E**

Instrumentis ir paredzēts iebūvēšanai dažādās mašīnās un iekārtās un spēj ilgstoši darboties.

Pirms iebūvēšanas jāpārliedzinās, ka

- instrumentam tiek pievadīts vienīgi auksts gaiss
- nenotiek siltuma atstarošanās
- instruments neatrodas citu ierīču radītajā karstā gaisa plūsmā
- instruments ir pasargāts no mehāniskas vibrācijas un satricinājumiem.

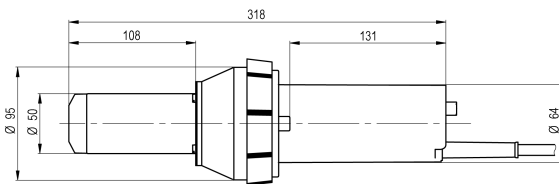

Ekspluatēšana

Pārbaudiet tīkla pieslēguma vada un kontaktdakšas mehāniskos bojājumus!

Ievērojiet tīkla spriegumu: Tīkla spriegumam jāatbilst uz firmas plāksnītes norādītajiem datiem. Pagarinājuma kabeļa min. šķērsgriezumam jā sastāda $2 \times 1.5 \text{ mm}^2$.

Ieslēgšana:

Pārvietojiet ieslēdzēju **9** stāvoklī I. Ieregulējiet vajadzīgo gaisa plūsmu ar aizbīdņa **6** palīdzību ieregulējiet vajadzīgo temperatūru ar potenciometru **8** palīdzību (vadoties pēc kontrolskaitļiem uz temperatūras skalas 2 – kad **A**). Instrumenta uzsilšanas laiks ir aptuveni 5 min.

Izslēgšana:

Lai atdzesētu, pagrieziet potenciometru **8** 0 pozīcijā. Pēc ierīces atdzišanas nopstādiet slēdzi **9** uz 0.

Darba norādījumi

- Leister Process Technologies, kā arī servisa centri, piedāvā pielietošanas jomā bezmaksas kursus.

Apkope, serviss un remonts

- **Pārbaudiet tīkla pieslēguma vada un kontaktdakšas pārtraukumus un mehāniskos bojājumus.**
- **Pirms visiem ierīces apkopes darbiem: atvienojiet tīkla kontaktdakšu.**
- Laba un droša darba nodrošināšanai vienmēr ievērojiet ierīces un ventilācijas spraugu tīrību.
- Drīkst izmantot tikai Leister oriģinālapriekojumu.
- Triet ar otu aizsērējušo ierīces gaisa filtru **7** izslēgtā stāvoklī. Nomainiet bojātus vai stipri aizsērējušus gaisa filtrus.
- **A** Ja ogļsukas sasniedz minimālo garumu, gaisa pūšanas motors automātiski izslēdzas. Ogļsuku izmantošanas laiks sastāda apm. 1600 stundas. Ogļsuku nomaīņu uzticiet autorizētai Leister servisa darbnīcai. Ja, neskatoties uz rūpīgajām ražošanas un pārbaudes metodēm, ierīce tomēr sabojājas, tad nepieciešama remonta realizēšana autorizētā Leister servisa darbnīcā.

Garantija

Šai ierīcei saskaņā ar valsts/pavalsts spēkā esošajiem specifiskajiem noteikumiem, no tās pirkšanas datuma (uzrādot rēķinu vai preču pavadzīmi) tiek sniegta garantija. Radušies bojājumi tiek novērsti remonta vai ierīces nomaīņas ceļā.

Citas prasības, atbilstoši likuma noteikumiem, tiek izslēgtas.

Garantija netiek sniegta par bojājumiem, kuri radušies dabiskas nolietojumā, pārslodzes vai neprasmīgas lietošanas rezultātā.

Netiek apmierinātas prasības par ierīcēm, kuras pircējs ir pārbūvējis vai pārveidojis.

Указания по безопасности



ПРЕДУПРЕЖДЕНИЕ: Несоблюдение указаний по безопасности может привести при работе с электрофеном к пожару, взрыву, поражению электрическим током или ожогам. Перед применением прочитайте руководство по эксплуатации и всегда соблюдайте предписания по безопасности. Сохраняйте руководство по эксплуатации и предоставляйте его в распоряжение не прошедшим инструктаж лиц перед применением прибора.



ПРЕДУПРЕЖДЕНИЕ: Неправильно присоединенная штепсельная вилка сети может привести к опасному для жизни электрическому удару. Поручайте выполнять присоединение штепсельной вилки только специалисту.

ПРЕДУПРЕЖДЕНИЕ: Поврежденный корпус или разорванный электрофен может привести к опасному для жизни поражению электрическим током. Не вскрывайте электрофен и не включайте поврежденный прибор. Не просверливайте отверстий в корпусе, например, для крепления фирменной таблички. До начала работ по техобслуживанию или наладке прибора вынимайте штепсельную вилку из розетки сети.

ПРЕДУПРЕЖДЕНИЕ: Поврежденный кабель питания может привести к опасному для жизни поражению электрическим током. Регулярно проверяйте кабель питания. Не включайте прибор с поврежденным кабелем. Замену поврежденного кабеля всегда поручайте специалисту. Не наматывайте кабель на прибор и защищайте его от воздействия масла, высоких температур и острых кромок. Не носите прибор за кабель и не используйте его для вытягивания вилки из штепсельной розетки.

При эксплуатации электрофена на стройплощадках и под открытым небом следует применять выключатель защиты обслуживающего персонала от токов повреждения.



ПРЕДУПРЕЖДЕНИЕ: Работа под дождем или в сыром и мокром помещении может привести к опасному для жизни электрическому удару. Учитывайте погодные условия. Содержите электрофен в сухом состоянии. Храните электрофен в сухом помещении.



ПРЕДУПРЕЖДЕНИЕ: Опасность взрыва! Электрофен может взрывообразно воспламенить горючие жидкости и газы. Не работайте во взрывоопасных помещениях. До начала работы обследуйте окружающие площади. Не работайте вблизи от емкостей для топлива или газа, даже если они пустые.



ПРЕДУПРЕЖДЕНИЕ: Огнеопасно! Высокие температуры могут достигнуть и воспламенить горючие материалы, невидимо расположенные за обшивкой, в потолках, на чердаках или в полых пространствах. До начала работы проверьте рабочий участок и откажитесь от использования электрофена при неясной ситуации. Не обдувайте продолжительное время электрофеном одно и то же место. Включайте электрофен всегда под надзором.



ПРЕДУПРЕЖДЕНИЕ: Опасность отравления! Выделяющиеся при обработке пластмасс, лаков и подобных материалов газы могут быть агрессивными или ядовитыми. Не вдыхайте пары, даже если это на первый взгляд не вызывает опасений. Всегда обеспечивайте хорошую вентиляцию рабочего места и используйте дыхательную защитную маску.



ПРЕДУПРЕЖДЕНИЕ: Опасность отравления! Выделяющиеся при обработке пластмасс, лаков и подобных материалов газы могут быть агрессивными или ядовитыми. Не вдыхайте пары, даже если это на первый взгляд не вызывает опасений. Всегда обеспечивайте хорошую вентиляцию рабочего места и используйте дыхательную защитную маску.



ПРЕДУПРЕЖДЕНИЕ: Опасность травмирования! Непреднамеренный запуск или неожиданное включение нагрева после срабатывания ограничителя температуры может привести к травмам. Убедитесь в том, что выключатель выключен при подключении прибора к сети. Выключайте прибор при срабатывании ограничителя температуры.

Декларация соответствия

Leister Process Technologies, Riedstrasse, CH-6060 Sarnen/Schweiz подтверждает, что настоящий продукт, в выпущенном нами на рынок исполнении, выполняет требования следующих директив ЕС. Директивы: 2004/108, 2006/95. Гармонизированные нормы: EN 55014-1, EN 55014-2, EN 61000-6-2, EN 61000-3-2, EN 61000-3-3, EN 50366, EN 62233, EN 60335-2-45
6056 Kaegiswil, 13.11.2008

Christiane Leister Christiane Leister, Owner

Утилизация



Отслуживший свой срок электроинструмент, принадлежности и упаковку следует сдать на экологически чистую рециркуляцию отходов. **Только для стран членов ЕС:** Не выбрасывайте электроинструменты в бытовые отходы! Согласно Директиве 2002/96/ЕС о старых электрических и электронных инструментах и приборах и о ее претворении в национальное право отслужившие свой срок электроинструменты должны собираться отдельно и быть переданы на экологически чистую утилизацию.

Технические данные

		Electron							Mistral			
Напряжение	[В]	42	120	200	230	230	230	400	120	200	230	230
Частота	[Гц]	50/60							50/60			
Мощность	[Вт]	1000	2700	3000	2300	3400	4500	5500	2700	3000	2300	3400
Температур	[°C]	20 – 650							20 – 650			
	[°F]	70 – 1200							70 – 1200			
Поток воздуха (20°C)	[л/мин]	320					500		350			
	[cfm]	11.3					17.7		12.4			
Вес с кабелем (3 м)	[кг]	1.5										
	[lbs]	3.3										
Размеры L x Ø	[мм]	320 x 95, рукоятки Ø 64										
Класс защиты от электрического поражения		II/  (двойная изоляция)										
Уровень излучения L _{PA}	[дБ]	65										

Элементы прибора

1. Труба нагревательного элемента 2. Температурная шкала 3. Резиновая опора 4. Ручка 5. Шнур присоединения сети 6. Задвижка воздуха 7. Вентилятор 8. Потенциометр настройки температуры 9. Выключатель сети

Применение по назначению

Настоящий электрофен предназначен для всех приведенных в настоящем руководстве по эксплуатации работ при соблюдении предписаний по безопасности с применением оригинальных принадлежностей.

Применение электрофена **A**

Сварка термопласт, а также эластомерных гидроизолирующих покрытий

Нагрев для формовки, гибки и расширения термопластичных заготовок

Сушка увлажненных водой поверхностей

Усадка термоусаживаемых шлангов, соединительных элементов для пайки и также упаковки для электродеталей

Удаление старых шеллачных красок, красок на основе синтетической смолы, антикоррозионной защиты днища кузовов автомобилей

Размораживание замерзших водопроводов

Активация/растворение клеящих веществ без растворителей и плавящихся клеящих веществ

Разжигание древесной щепы, бумаги, угля или соломы в топочных установках

Применение электрофена **B**

Промышленная техника соединений

Процессы **сушки** и нагрева всех видов

Термоусадка и сварка упаковочной пленки и фасонных изделий

Активирование и отделение термоплавкого клея

Стерилизация упаковочных материалов, как то, маленьких бутылок, пробок и косметических изделий

Разглаживание покровного слоя драже, глянцевание шоколада и косметических изделий

Резка и оплавление синтетических волокон и тканей

Удаление грата при прессовании синтетических материалов и глянцевание поверхности этих материалов

Установка сопла/рефлекторы

 **Прикосновение к горячим соплам/рефлекторам может привести к тяжелым ожогам.** Перед установкой или сменой сопел/рефлекторов дать аппарату полностью остыть или воспользоваться подходящим инструментом.

Падающие вниз сопла/рефлекторы могут воспламенить предметы. Сопла/рефлекторы должны быть прочно и надежно закреплены на электроаппарате.

Горячие сопла/рефлекторы могут воспламенить опорную поверхность. Кладите горячие сопла/рефлекторы только на огнеупорную опорную поверхность.

Неправильные или неисправные сопла/рефлекторы могут привести к скоплению горячего воздуха и повредить аппарат. Применяйте только пригодные для Вашего аппарата подлинные сопла/рефлекторы фирмы Leister.

Встройка/стационарный монтаж **B**

Аппарат предусмотрен для встройки в машины/устройства и сконструирован для продолжительного режима работы.

При встройке следует обеспечить

- подвод только холодного воздуха
- исключение скопления горячего воздуха
- исключение обдува аппарата горячим воздухом другого аппарата
- защиту аппарата от механической вибрации и колебаний.

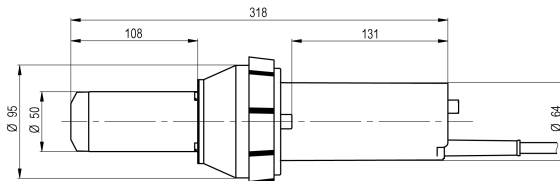

Работа с прибором

Проверьте шнур присоединения сети и вилку на механические повреждения!

Напряжение сети: Напряжение источника тока должно соответствовать данным на типовой табличке электрофена. Кабель-удлинитель должен иметь поперечное сечение не менее $2 \times 1.5 \text{ mm}^2$.

Включение:

Установите выключатель **9** в положение I. Установите поток воздуха в зависимости от потребности с помощью задвижки **6**. Потенциометром **8** установите необходимую температуру (см. ориентировочные значения на шкале температуры **2** – только **A**). Продолжительность нагрева ок. 5 мин.

Выключение:

Поверните для охлаждения потенциометр **8** в положение 0. После охлаждения электрофена установите выключатель **9** на 0.

Указания по эксплуатации

- Фирма Leister Process Technologies и также сервисные мастерские предлагают бесплатные курсы по работе с электрофеном.

Техобслуживание, сервис и ремонт

- Проверьте шнур присоединения сети и вилку на механические повреждения.
- Перед выполнением работ на электрофене отключите вилку от сети.
- Для обеспечения качественной и надежной работы электрофена постоянно держите вентиляционные прорези в чистоте.
- Применяйте только оригинальные принадлежности фирмы Leister.
- При загрязнении воздушного фильтра **7** электрофена очищайте фильтр кисточкой в выключенном состоянии. Поврежденные или сильно загрязненные воздушные фильтры должны быть заменены.
- **A** При достижении минимальной длины угольных щеток двигатель воздухоподогревателя автоматически выключается. Срок службы угольных щеток составляет около 1600 часов. Замену угольных щеток поручайте авторизированной сервисной мастерской фирмы Leister.

Если электрофен, несмотря на тщательные методы изготовления и испытания, выйдет из строя, то ремонт следует поручить сервисной мастерской фирмы Leister.

Законная гарантия

На настоящий инструмент принципиально предоставляется гарантия в соответствии с законными/специфичными для отдельных стран предписаниями, начиная с даты продажи (по предъявлению счета или накладной). Возникшие неисправности устраняются заменой или ремонтом инструмента.

Дополнительные претензии, с сохранением законных предписаний, исключаются.

Гарантийные обязательства не распространяются на повреждения в результате естественного износа, перегрузки или неправильного обращения.

Для переделанного или измененного покупателем инструмента претензии исключаются.

安全上の注意



警告：安全上の注意を厳守しないホットエアーガンのご使用は、火災、爆発、感電および火傷の原因となることがあります。ご使用前には取扱説明書をよく読み、安全上のきまりを常に厳守してください。取扱説明書を保管し、初めて本ツールをご使用する方には使用前に同取扱説明書をご提示ください。



警告：電源コンセントを適切に接続しないと日本語感電の原因となり、生命に危険をおよぼすことがあります。電源コンセントをケーブルに接続する作業は専門技術者にご依頼ください。

警告：ハウジングが破損している場合、またはツールが分解されている場合、これが感電の原因となり、生命に危険をおよぼすこともあります。ツールを分解しないでください。また、

破損したツールはご使用にならないでください。社名ラベルなどを固定する際にも、ハウジングへの穴あけ作業は行わないでください。ツール本体に作業を加える場合には、電源を切ってから行なってください。

警告：電源コードが破損している場合、これが感電の原因となり、生命に危険をおよぼすことがあります。電源コードの状態を定期的にチェックしてください。

電源コードが破損しているツールはご使用にならないでください。電源コードの交換は必ず専門技術者にお任せください。電源コードをツールに巻きつけないでください。また、オイルや熱、鋭角なものからツールを保護してください。コードを持ってツールを運ぶことはお避けください。また、コードを引っばってプラグをコンセントから抜くことはお避けください。

ツールを工事現場や屋外で使用する場合には、人体保護のために漏電保護ブレーカーをご使用ください。



警告：雨中または湿度の高い環境内で作業を行なうと感電を生じ、生命に危険をおよぼすことがあります。周囲の気候状況に配慮してください。ツールは常に乾燥した状態を保ってください。ツールをご使用にならない場合には、乾燥した場所で保管してください。



警告：爆発の危険！ホットエアーガンが可燃液体およびガスに引火し、爆発を引き起こす原因となることがあります。爆発の危険がある場所での作業はお避けください。作業を開始する前に必ず周囲の状況を確認してください。燃料容器やガス容器が付近にある場合には、（容器が空であっても）作業を行なわないでください。また、これらの容器への作業もお避けください。



警告：火災の危険！見えない部分（ケース、天井、床、空洞部の内部）に存在する可燃材料に熱が達して引火する恐れがあります。作業を開始する前に必ず作業領域をチェックし、安全性が確認されない場合にはホットエアーガンのご使用をとりやめてください。長時間にわたって同じ位置に熱風をあてないでください。常に監視した状態でツールをご使用ください。



警告：中毒の危険！プラスチック、ラッカー塗装または同等材料への作業を行なうと、刺激の強い有毒ガスが発生することがあります。発生した蒸気は、危険性がみられない場合にも絶対に吸い込まないでください。作業場所では常に十分な換気を行ない、呼吸マスクを着用してください。



警告：負傷の危険！熱風は人や動物を負傷させることがあります。熱いヒーターパイプやノズルへ触れると火傷することがあります。子供や他の関係者をツールに近づけないでください。高熱状態にあるヒーターパイプやノズルには触れないでください。熱風の影響により破壊される液体や物体を加熱、乾燥する目的で同ツールを使用しないでください。



警告：負傷の危険！温度リミッターの解除後、不意にツールやヒーターのスイッチが入り、これが負傷の原因となることがあります。必ずツールのスイッチが切られていることを確認してから、電源コードを接続してください。必ず温度リミッターが作動したことを確認してから、ツールのスイッチを入れてください。

準拠

Leister Process Technologies, Riedstrasse, CH-6060 Sarnen/Schweiz は、当社によって流通されている同製品が以下の EC 指令の要求を満たしていることを証明します。指令 2004/108, 2006/95。適合規格 EN 55014-1, EN 55014-2, EN 61000-6-2, EN 61000-3-2, EN 61000-3-3, EN 50366, EN 62233, EN 60335-2-45 6056 Kaegiswil, 13.11.2008

Christiane Leister, Owner

処分



電動工具、アクセサリおよび梱包資材は、環境にやさしい資源リサイクルのために分別しましょう。**EU 諸国のみ：**電動工具を家庭用ゴミとして捨てないでください。EU 指令 2002/96/EC（廃電気電子機器指令）および各国法規に従い、不要となった電動工具は環境にやさしい資源リサイクルのために分別しましょう。

技術仕様

		Electron							Mistral			
電圧	[V]	42	120	200	230	230	230	400	120	200	230	230
周波数	[Hz]	50/60							50/60			
容量	[W]	1000	2700	3000	2300	3400	4500	5500	2700	3000	2300	3400
温度	[°C]	20 - 650							20 - 650			
	[°F]	70 - 1200							70 - 1200			
風量 (20°C)	[l/min]	320					500		350			
	[cfm]	11.3					17.7		12.4			
重量 コード含む (3 m)	[kg]	1.5										
	[lbs]	3.3										
寸法 L x Ø	[mm]	320 x 95, ハンドル Ø 64										
絶縁等級		II / 回 (二重絶縁)										
放射レベル L _{pA}	[dB]	65										

製品の主要構成

1. ヒーターパイプ
2. 温度スケール
3. ゴム脚
4. ハンドグリップ
5. 電源コード
6. エアスライド
7. エアフィルター
8. 温度設定用ポテンショメータ残
9. 電源スイッチ

用途

安全上のきまりを厳守し、Leister 純正アクセサリをご使用になる場合、このホットエアガンは同取扱説明書上に記載された、熱風を用いるすべての用途に適しています。

用途 A

熱可塑性プラスチックおよびエラストマーアスファルトの溶接作業

熱可塑性中間材料を成形、曲げる、または広げる場合の加熱作業

湿った表面の乾燥作業

収縮ホース、ハンダ接続部、電子機器用梱包材の収縮作業

セラック塗料、合成樹脂塗料、車両アンダーコーティングの除去作業

凍結した水管の解凍作業

溶剤を伴わない接着剤および融接型接着剤による接着・脱着作業

燃焼設備内における木屑、紙、炭、藁への着火

用途 B

産業向け接合技術

多様な乾燥および加熱作業

梱包フィルムおよび成形材の収縮および溶接作業

溶剤を伴わない接着剤および融接型接着剤による接着および脱着作業

小型瓶、コルク、化粧品等の梱包材の消毒作業

ドラジェ、チョコレートおよび化粧品の艶出し作業

合成糸や合成繊維の分離および融解作業

プラスチックプレス品のバリ取りとプラスチック表面の艶出し作業

ノズルの取付け



熱いノズルおよびレフレクターに触れると重度の火傷の原因となることがあります。ツール上にノズルおよびレフレクターを装着または交換する際には、前もって完全に冷却させるか、または適切な工具を使用して交換作業を行なってください。

ノズルまたはレフレクターが落下すると、引火の原因となることがあります。ノズルおよびレフレクターはしっかりとツールに取り付け、安定した状態を保ってください。

熱いノズルまたはレフレクターは土台面の引火の原因となることがあります。熱いノズルおよびレフレクターは必ず耐熱性表面上に置いてください。

不適切な、または破損したノズルおよびレフレクターを使用すると、熱風が滞留してツールを破損する恐れがあります。お手持ちのツールに適切な純正ノズルおよびレフレクターのみをご使用ください。

取り付け / 固定設置 **B**

本ツールは機械 / 装置内への取り付け用として、継続運転用に設計されています。

お取り付けの際には、以下の点にご注意ください

- 低温の空気が供給されること
- 熱滞留がないこと
- 本ツールに他ツールの発する熱風があたらないこと
- 本ツールが振動や衝撃から保護されていること。

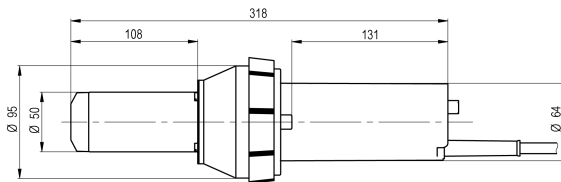

使用開始

電源コードおよびプラグに損傷がないかを確認してください。

電源電圧にご注意ください： 電源電圧はツール銘板に表示されている電圧と同じである必要があります。 最低 $2 \times 1.5 \text{ mm}^2$ のコード径をもつ延長コードをご使用ください。

スイッチを入れる：

スイッチ **9** を **1** にあわせませす。エアスライド **6** で必要に応じた風量を設定します。ポテンショメータ **8** で必要に応じた温度を設定してください（温度スケール **2** 上の基準値のみを参考にしてください **A**）。加熱時間には約 5 分間を要します。

スイッチを切る：

ツールを冷却する際には、ポテンショメータ **8** を **0** にあわせませす。ツールが冷却したら、スイッチ **9** を **0** にあわせませす。

操作上の留意点

- Leister Process Technologies およびサービス代理店では使用方法に関する研修を無料で行なっています。

メンテナンス、サービスおよび修理

- 電源コードおよびプラグに遮断、損傷がないかを確認してください。
- ツールへの作業を行なう前に：電源プラグを抜きます。
- 良質かつ安全な作業が行なえるよう、本ツールと通風溝は汚れの無い状態を保ってください。
- 必ず Leister 純正アクセサリを使用してください。
- ツールのエアフィルター **7** が汚れている場合には、電源を切った状態で、筆を使用して汚れを落としてください。
- **A** エアフィルターが損傷している場合、非常に汚れている場合には交換してください。カーボンブラシが最低長に達すると、ファンモーターが自動的に停止します。カーボンブラシの運転可能時間は約 1600 時間です。カーボンブラシの交換は必ず Leister サービス代理店にお任せください。

製造およびテストには細心の注意を払っていますが、ツールが万一故障した場合は、Leister サービス代理店に修理をお任せください。

保証

ご購入日以降、当社は法規および各国で定められた規則に準じ、本製品を保証します（領収書や納品書等の購入を証明する書類が必要となります）。破損が生じた場合には、製品の交換または修理によりご対応いたします。

法的規則を留保した上で、これ以外のご請求内容に対してはお応えできません。

通常の使用による摩耗や消耗、過負荷または不適切なお取り扱いが原因で生じた破損は保証対象外となります。

お客様により改造または変更された製品に関しては保証対象外とさせていただきますので、ご了承ください。

安全规章



警示：如果未遵循安全规章的指示操作热风枪，可能造成火灾、爆炸、电击或者烧伤操作者。 操作机器前，先详细阅读使用说明书，并且确实遵守安全规章。妥善保存本说明书，并且把说明书转交给尚未阅读过本手册的人。



警示：安装了不合适的插头，可能造成致命的电击。 连接插头的工作只能交给专业电工执行。

机壳如果已经损坏或者被拆开了，可能引起有致命危险的电击。切勿擅自拆开机器，也不可以使用已经损坏的机器。不可以为了固定公司名牌而在机壳上钻孔。修理、维护机器，或换装任何机件之前，务必要先从插座上拔出插头。

损坏的电源线可能引起致命的电击。务必定期检查电源线。如果电源线损坏了则不可继续使用该机器。损坏的电线必须交给专业电工换修。不可以把电线缠绕在机身上。电线必须远离油垢、高温和利刃。不可以握著电线提携机器。不可以拉著电线拔出插头。

在工地或户外使用机器时必须加装漏电保护断路器(RCCB)，以便保护操作者。



警示：在雨中或潮湿的场所操作机器，可能造成致命的电击。 使用机器时务必注意气候状况。机器随时保持干燥，并且要存放在干燥处。



有爆炸的危险！ 热风枪可能点燃可燃的液体和气体并引起爆炸。不可以有爆炸危险的场所使用本机器。工作之前必须先彻底检查工地。不可以有燃料罐和瓦斯筒的附近工作，即使只是空罐也要保持距离。



有著火的危险！ 机器散发的高热可能引燃肉眼看不见的易燃材料；它们可能隐藏在模板后、天花板里、地板或空心的建材中。工作前先详细检查工作领域，如发现任何可疑之处，则勿使用热风枪。机器不可以长时间朝著固定的位置吹风。热风枪工作时必须有人监控。



有中毒的危险！ 加工塑料、油漆或类似的材料时会产生具有侵蚀性或毒性的气体，即使它们看似无疑，还是要避免吸入此气体。工作场所要随时保持最佳的通风状况，否则工作时要戴上防尘面罩。



有受伤的 danger！ 热风枪可能伤害人或动物。如果触摸了炽热的发热管风嘴会烫伤皮肤。勿让儿童与工作无关的人接近机器。不可触摸仍然处在高温状态的发热管和风嘴。不可以使用本机器加热液体，也不可以使用本机器烘干受热会遭到破坏的物体和材料。



有受伤的 danger！ 在限温装置被触发后，如果不小心开动机器或者无意地开启了热风，都可能造成伤害。接上电源之前，必须先检查电源开关是否已经正确关闭。如果限温装置被启动了，则必须关闭机器。

符合规定标准

Leister Process Technologies, Riedstrasse, CH-6060 Sarnen/Schweiz 本公司声明，此项由本公司制造、行销的产品，符合以下各 EG（欧洲共同体）准则的要求。准则：2004/108, 2006/95。

共同生效的标准 EN 55014-1, EN 55014-2, EN 61000-6-2, EN 61000-3-2,

EN 61000-3-3, EN 50366, EN 62233, EN 60335-2-45

6056 Kaegiswil, 13.11.2008

Christiane Leister Christiane Leister, Owner

废物处理



遵循有关的环保法规，回收再利用电动工具、附件和包装物料。**只针对欧洲共同体国家：**不可以把电动工具丢弃在一般的家庭垃圾中！根据，针对老旧电子和电动工具的欧洲法规，2002/96/EG，以及各国的引用法令，必须分开收集待丢弃的电动工具，并以符合环保要求的方式回收处理该机器。

技术参数

		Electron							Mistral			
电压	[伏特]	42	120	200	230	230	230	400	120	200	230	230
频率	[Hz]	50/60							50/60			
功率	[瓦]	1000	2700	3000	2300	3400	4500	5500	2700	3000	2300	3400
温度	[摄氏]	20 - 650							20 - 650			
	[°F]	70 - 1200							70 - 1200			
风量 (20 摄氏)	[升 / 分]	320				500			350			
	[cfm]	11.3				17.7			12.4			
含电源线重量 (3 m)	[千克]	1.5							3.3			
	[lbs]	3.3							7.3			
尺寸 L x Ø	[毫米]	320 x 95, 手柄直径 Ø 64										
保护等级		II/ □ (双重绝缘)										
噪音水平 L _{pA}	[dB]	65										

机件

1. 加热管 2. 温标 3. 橡胶支撑 4. 手柄 5. 电源线 6. 空气调节装置 7. 空气滤网 8. 温度调节开关 9. 电源开关

按照规定操作机器

本热风枪可执行说明书中提到的，所有热熔、热焊及热缩等工作。前提是要确实遵守说明书中的安全规章并且要使用原厂的莱斯特 (Leister) 附件。

用途 A
焊接热塑性塑料及弹性沥青
加热物件以方便变形、弯曲和热熔接头以便连接热塑性半成品。烘乾被水淋湿的物表
烘乾被水打湿的表面
热缩热缩管，接合焊接料，以及封闭电子零件的包装
去除旧的虫胶、人造树脂颜料以及车子的底盘保护膜
解冻结冰的水管
活化 / 熔解不含溶剂的粘胶和熔化粘胶
点燃细木，纸，木炭或火炉中的秸秆

用途 B
工业用途的接合
各种的烘干和加热过程
收缩和焊接包装膜与型材
活化及熔解不含溶剂的粘胶、熔性粘剂
消毒包装材料，例如小的瓶子、软木塞和化妆品包装
使糖变得光滑，烘亮巧克力和化妆品
分离，熔接合成线和合成纤维
去除塑料的冲压飞边，烘亮塑料的表面

安装风嘴

⚠ 如果接触了灼热的喷嘴 / 反射管，会造成严重的灼伤。 待机器完全冷却后才能够安装或更换喷嘴 / 反射体，或者使用合适的工具更换上述部件。

掉落的喷嘴 / 反射体可能点燃其它物体。喷嘴 / 反射体必须牢牢地固定在机器上。

灼热的喷嘴 / 反射体可能点燃底垫，上述部件只能放置在防火垫上。

安装了错误或已经故障的喷嘴 / 反射体，可能造成热风阻塞并进而损坏机器。只能使用能够配合机器的 Leister 原厂喷嘴 / 反射体。

安装 / 固定 **B**

本机器适合安装在其它的机器 / 设备上，进行持续性的熔焊工作。

安装时必须注意以下各事项

- 只能输入冷空气
- 不可以有热气阻塞的现象
- 不可以让其它机器排出的热风吹到本机器上
- 保护机器免受震动和冲撞。

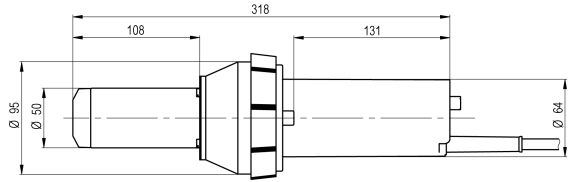

正式操作

检查电线和插头是否有任何损坏！

注意电源的电压：电源的电压必须和机器铭牌上规定的电压一致。延长线的截面面积至少要有 2×1.5 平方毫米。

开机

把开关 **9** 移动到 I 的位置。根据需要以空气调节装置 **6** 设定气流量。使用电位计 **8** 设定需要的温度（可以参考温度刻度尺 **2** 上的近似值 **A**）。加温时间约为 5 分钟。

关机

把调温开关 **8** 旋转到 0 的位置以便冷却机器。待机器完全冷却之后，再把开关 **9** 移动到 0 的位置。

操作说明

- 莱斯特 (Leister) 科技公司和顾客服务处提供免费的机器操作课程。

维护，保养和修理

- 检查线路有否中断，电线和插头是否有损坏的痕迹。
- 在机器上进行任何修护的工作之前：务必先拔出插头。
- 机器和通气孔要随时保持清洁，如此才能有效率、安全地操作机器。
- 只能使用莱斯特 (Leister) 原厂附件。
- 机器的空气滤网 **7** 上如果囤积了污垢，必须先关闭机器再使用毛刷清洁滤网。更换已经损坏或极端污秽的空气滤网。
- **A** 当碳刷消耗到最低长度极限时，发动机会自动关闭。碳刷的使用寿命约为 1600 小时。更换碳刷的工作必须交给经过授权的莱斯特 (Leister) 顾客服务处执行。虽然本公司制造的机器都经过严格的检验，如果仍然发生故障，必须把机器交给经过授权的莱斯特 (Leister) 顾客服务处修理。

虽然本公司制造的机器都经过严格的检验，如果仍然发生故障，必须把机器交给经过授权的莱斯特 (Leister) 顾客服务处修理。

产品保修

根据德国法规及各国有关的规定，本机器具备了保修的保证。保修期开始於购买日（出示发票或发货单证明）。如果在保修期中出现任何故障，本公司提供更换机器或修理机器的服务。

本公司不受理不包含在保修规定中的要求。

因为自然损耗，过载，或操作不当而造成的故障，不包含在保修的服务范围中。

如果卖主擅自改装机器或改变机器的结构，则丧失要求保修的权利。

LEISTER

Your authorised Service Centre is:



Leister Process Technologies

Galileo-Strasse 10

CH-6056 Kaegiswil/Switzerland

phone +41 41 662 74 74

fax +41 41 662 74 16

www.leister.com

sales@leister.com