

LEISTER®

LE 700

LE 3000

LE 3300

LE 5000

LE 10000S

Leister Technologies AG
Galileo-Strasse 10
CH-6056 Kaegiswil/Switzerland

Tel. +41 41 662 74 74
Fax +41 41 662 74 16

www.leister.com
sales@leister.com

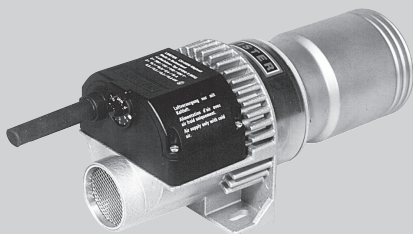
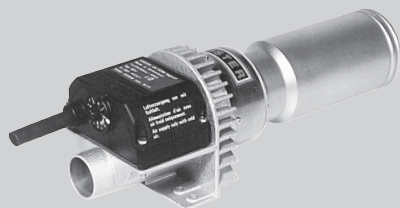
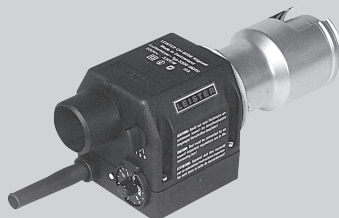
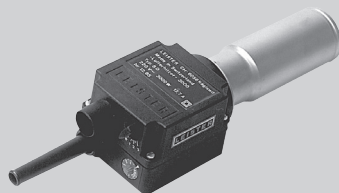

Size		3, 4
D	Deutsch	Bedienungsanleitung 5
GB	English	Operating Instructions 10
I	Italiano	Istruzioni d'uso 15
F	Français	Instructions d'utilisation 20
E	Espanol	Instrucciones de funcionamiento 25
P	Português	Manual de instruções 30
NL	Nederland	Gebruiksaanwijzing 35
DK	Dansk	Betjeningsvejledning 40
N	Norsk	Bruksanvisning 45
S	Svenska	Bruksanvisning 50
TR	Türkçe	Kullanım kılavuzu 55
H	Hungary	Használati utasítás 60

LE 700 / Size mm

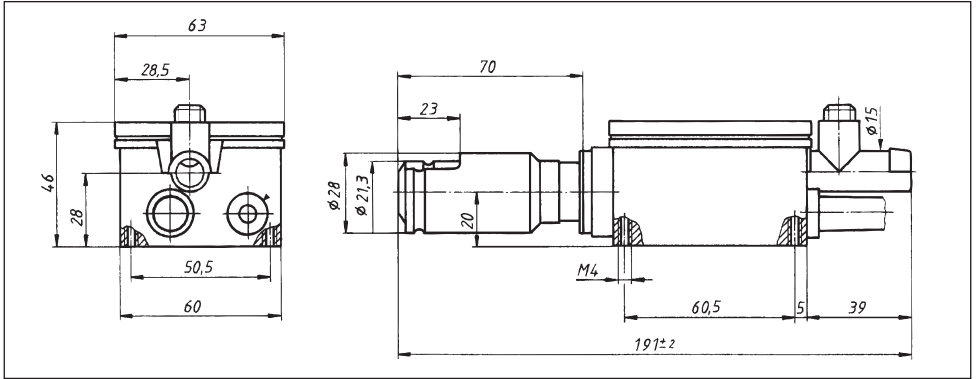

LE 3000 / Size mm

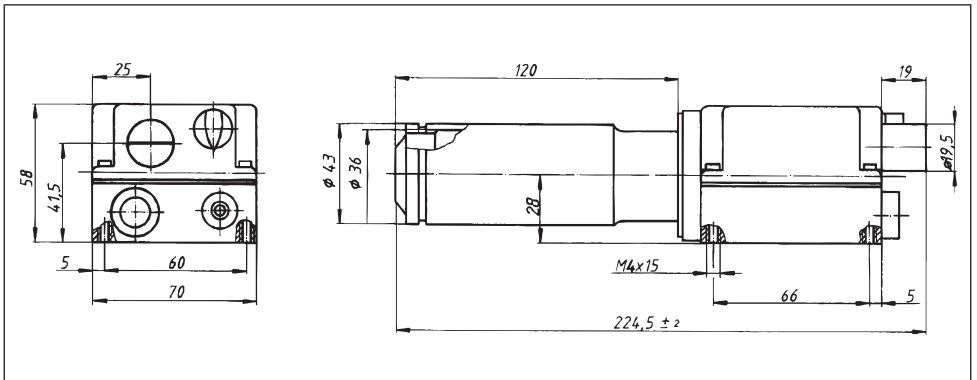

LE 3300 / Size mm

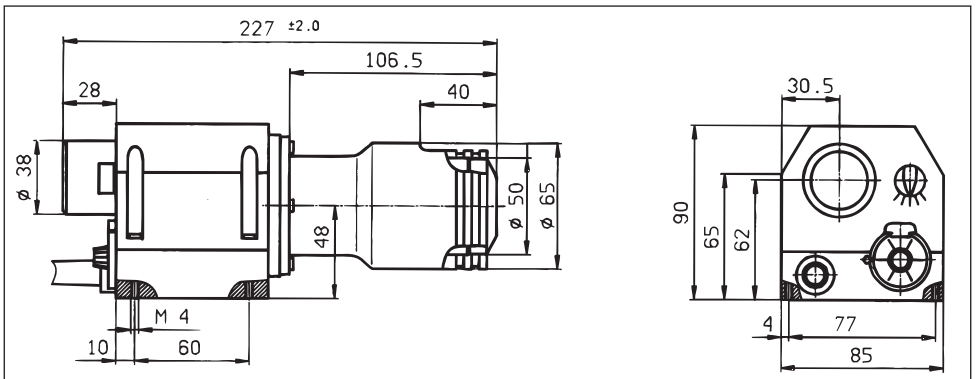

LE 5000 / Size mm

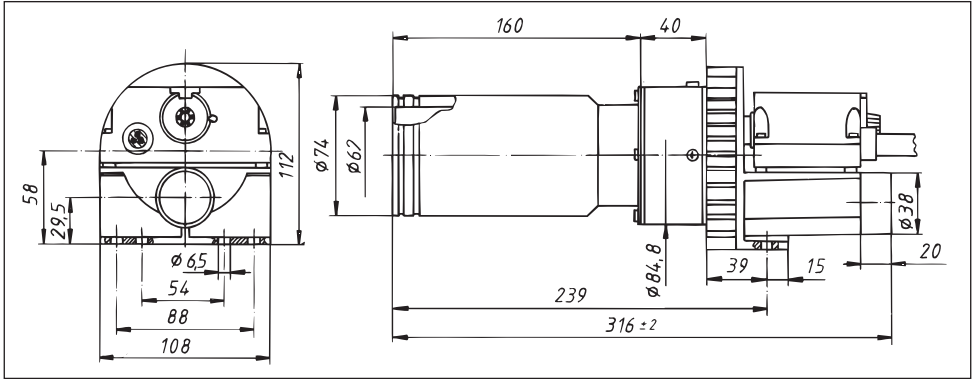

LE 10000 S / Size mm

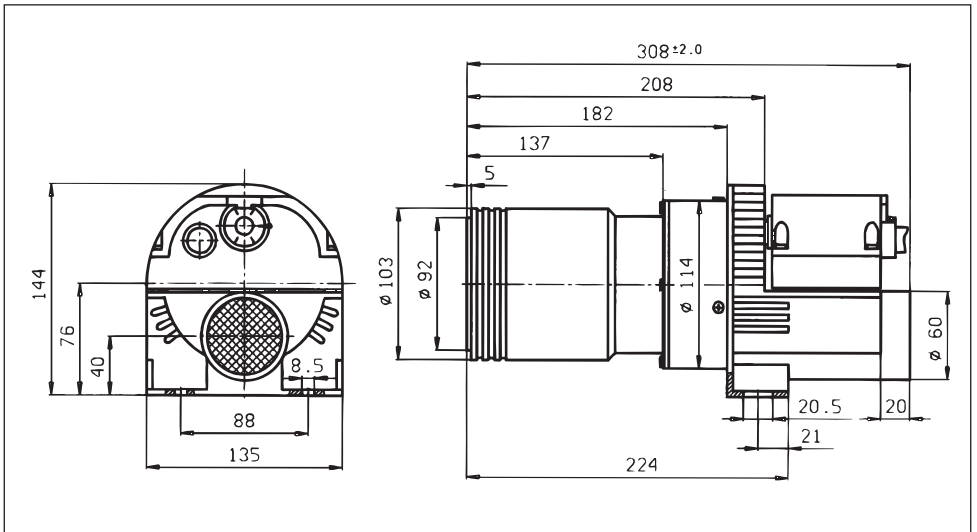

Bedienungsanleitung (Original-Bedienungsanleitung)



Bedienungsanleitung vor Inbetriebnahme aufmerksam lesen und zur weiteren Verfügung aufbewahren.

Luftherhitzer LE 700; LE 3000; LE 3300; LE 5000; LE 10000 S

Anwendung

Die Leister Luftherhitzer eignen sich für den Einbau in Maschinen, Anlagen oder Geräten und sind für den Dauerbetrieb ausgelegt.

- **Trocken- und Aufheizprozesse** verschiedenster Art
- **Schrumpfen und Schweissen** von Verpackungsfolien und Formteilen
- **Aufheizen** von Durchlauföfen und Behältern
- **Aktivieren und Lösen** von lösungsmittelfreien Klebstoffen und Schmelzklebern
- **Sterilisieren** von Verpackungsmaterialien wie Flaschen, Korken und Behältern
- **Glätten** von Dragée-Überzügen, **Glänzen** von Schokoladen und Kosmetikartikeln
- **Trennen und Verschmelzen** von synthetischen Fäden und Geweben
- **Lötvorgänge** an dünnen Blechteilen
- **Löten und Entlöten** von SMD- und bedrahteten Bauteilen
- **Beschleunigen** von Mischprozessen und **Auflösen** von Schäumen, die beim Mischen oder Abfüllvorgängen entstehen
- **Schweissen** von thermoplastischen Kunststoffen
- **Entfernen** von Kunststoff-Pressgrat und **Glänzen** der Kunststoff-Oberflächen



Warnung



Lebensgefahr beim Öffnen des Gerätes, da spannungsführende Komponenten und Anschlüsse freigelegt werden. Vor dem Öffnen des Gerätes muss dieses allpolig vom Netz getrennt werden.



Feuer- und Explosionsgefahr bei unsachgemäßem Einbau und Gebrauch von Luftherhitzern, besonders in der Nähe von brennbaren Materialien und explosiven Gasen.



Verbrennungsgefahr! Heizelementrohr und Düse nicht in heissem Zustand berühren. Gerät abkühlen lassen. Heissluftstrahl nicht auf Personen oder Tiere richten.



Vorsicht



Nennspannung, die auf dem Gerät angegeben ist, muss mit der Netzspannung übereinstimmen.
IEC/EN 61000-3-11; $Z_{max} = 0.044\Omega + j 0.028\Omega$. Gegebenenfalls Elektrizitäts-Versorgungs-Unternehmen konsultieren.



Gerät muss beobachtet betrieben werden.
Wärme kann zu brennbaren Materialien gelangen, die sich ausser Sichtweite befinden. Gerät darf nur von ausgebildeten Fachleuten oder unter deren Aufsicht benützt werden. Kindern ist die Benützung gänzlich untersagt.



Gerät vor Feuchtigkeit und Nässe schützen.

Technische Daten

Typ		LE 700	
Spannung	V~	120	230
Frequenz	Hz	50 / 60	50 / 60
Leistung	W	550	770
Minimale Luftmenge	l/min.	60	80
Maximale Temperatur	°C	600	600
Umgebungstemperatur	°C	< 60	

Typ		LE 3000		LE 3300			
Spannung	V~	120	230	120	230	400	440
Frequenz	Hz	50 / 60		50 / 60			
Leistung	W	2200	3300	2200	3600	4400	4000
Minimale Luftmenge	l/min.	200	300	150	200	300	300
Maximale Temperatur	°C	650	650	650	650	650	650
Umgebungstemperatur	°C	< 60		< 60			

Typ		LE 5000			
Spannung	V~	1×230	1×380–440	1×380–440	1×480
Frequenz	Hz	50 / 60	50 / 60	50 / 60	50 / 60
Leistung	kW	4.5	5.0–6.7	7.5–10.0	8.0
Minimale Luftmenge	l/min.	400	500–600	800–1000	900
Maximale Temperatur	°C	700	700	650	700
Umgebungstemperatur	°C	< 60			

Typ		LE 10000 S					
Spannung	V~	3×230		3×380–440		3×400	3×480
Frequenz	Hz	50 / 60		50 / 60		50 / 60	50 / 60
Leistung	kW	5.5	10	5–7	10–13.5	17	16
Minimale Luftmenge	l/min.	500	1000	1000–1500	1750		
Maximale Temperatur	°C	650	650	650	650		
Umgebungstemperatur	°C	< 60		< 60		< 60	< 60

Typ		LE 700	LE 3000	LE 3300	LE 5000	LE 10000 S
Einblasstutzen	mm	∅ 15	∅ 19.5	∅ 38	∅ 38	∅ 60
Gewicht	kg	0.26	0.5	0.8	1.85	3.4
Abmessungen (Size)	mm	Seite 3	Seite 3	Seite 3	Seite 4	Seite 4
Konformitätszeichen		CE	CE	CE	CE	CE
Sicherheitszeichen						⊕
Zertifizierungsart						CCA
Schutzklasse I					⊕	⊕
Schutzklasse II		□	□	□		

Technische Änderungen vorbehalten

Gerätebeschreibung

- 1 Knickschutztülle für Netzanschlussleitung
- 2 Einblasstutzen
- 3 Schraube zum Reduzieren der Luftmenge
- 4 Luftschieber
- 5 Potentiometer für Temperatureinstellung
- 6 Anschlussgehäuse
- 7 Montagefuss
- 8 Heizelementrohr mit Schutzrohr

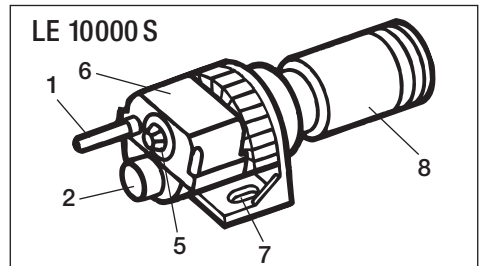
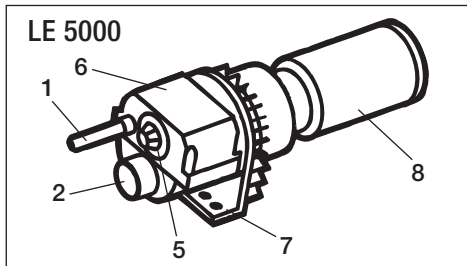
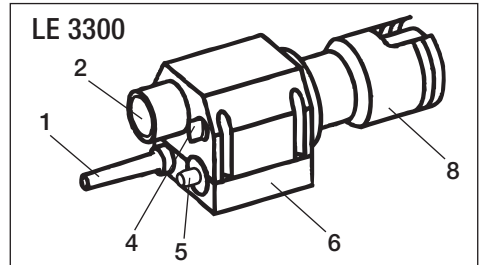
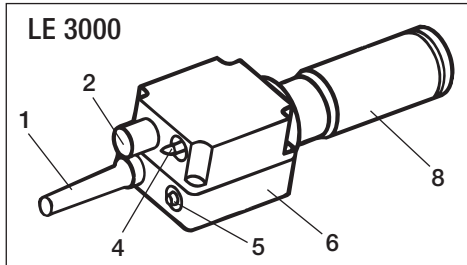
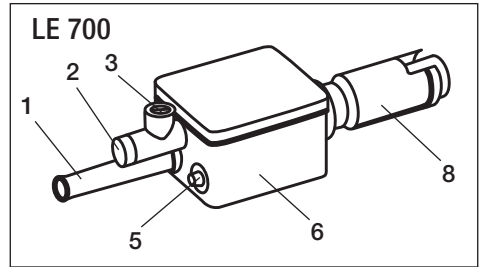

Einbau

- Gerät darf nur von ausgebildeten Fachleuten eingebaut werden.
- **LE 700, LE 3000, LE 3300** muss mit vier **M4-Schrauben** am **Anschlussgehäuse (6)** befestigt werden.
- **LE 5000** muss mit vier **M5-Schrauben** am **Montagefuss (7)** befestigt werden.
- **LE 10000 S** muss mit zwei **M8-Schrauben** am **Montagefuss (7)** befestigt werden.
- Der Einbau muss gewährleisten, dass
 - nur kalte Luft angesaugt wird
 - kein (Wärme-) Rückstau entsteht
 - das Gerät nicht vom Heissluftstrahl eines anderen Gerätes angeströmt wird.
- Das Gerät vor Vibrationen und Erschütterungen schützen.
- Einbaumasse, Seite 3 und Seite 4 (Size).

Luftversorgung

- Als Luftversorgung müssen Leister-Gebläse verwendet werden (Drehrichtung und elektrischen Anschluss beachten).
- Bei staubhaltiger Luft Leister-Edelstahlfilter am Gebläse-Ansaugstutzen verwenden. Bei besonders kritischen Stäuben, (z.B. Metall-, elektrisch leitende oder feuchte Stäube) müssen spezielle Filter verwendet werden, um Kurzschlüsse im Gerät zu vermeiden.
- Der Lufterhitzer darf nur mit Luft bis max 50 °C versorgt werden.
- Minimale Luftmenge muss eingehalten werden (Technische Daten, Seite 6).



Achtung: Gerät immer mit Luftversorgung betreiben!

Betrieb

- Gerät ans elektrische Netz anschliessen
- Die Netzanschlussleitung muss entsprechenden Leiterquerschnitt aufweisen und fachmännisch angeschlossen werden.
- Nach Bedarf entsprechende Düse oder Reflektor montieren.
- **LE 700**
 - Heisslufttemperatur mit **Potentiometer (5)** einstellen.
 - Luftmenge bei Bedarf mit **Schraube (3)** reduzieren.
- **LE 3000, 3300**
 - Heisslufttemperatur mit **Potentiometer (5)** einstellen.
 - Luftmenge bei Bedarf mit **Luftschieber (4)** reduzieren.
- **LE 5000, 10000 S**
 - Heisslufttemperatur mit **Potentiometer (5)** einstellen.
- Es muss darauf geachtet werden, dass die Heissluft frei ausströmen kann (Brandgefahr!).
- Die Firma Leister wie auch autorisierte Verkaufs- und Service-Stellen bieten kostenlose Beratung und Einführung im Bereich der Anwendungen von Lufterhitzern an.
- Nach Gebrauch, Gerät durch Nachfliessen von Kaltluft abkühlen lassen (Vermeidung von Wärmerückstau).

ACHTUNG:

- Im Netzanschluss muss eine geeignete Vorrichtung zur **allpoligen Trennung** vom Netz mit einem **Kontaktabstand von 3 mm** vorhanden sein.

Zubehör

- Es darf nur Leister-Zubehör verwendet werden.
- Zubehör unter www.leister.com



Beim Wechseln von Düse oder Reflektor zuvor Gerät abkühlen lassen.

- Temperaturregelung mit zusätzlichem Leister-Kaskadenregler (darf nur durch die Firma Leister angepasst und abgeglichen werden).

Service und Reparatur

- Reparaturen sind ausschliesslich von autorisierten Leister Service-Stellen ausführen zu lassen. Diese gewährleisten innert nützlicher Frist einen fachgerechten und zuverlässigen Reparatur-Service mit Original-Ersatzteilen gemäss Schaltplänen und Ersatzteillisten.

Gewährleistung

- Für dieses Gerät besteht grundsätzlich Gewährleistung gemäß den gesetzlichen / länderspezifischen Bestimmungen ab Kaufdatum (Nachweis durch Rechnung oder Lieferschein). Entstandene Schäden werden durch Ersatzlieferung oder Reparatur beseitigt. Heizelemente sind von dieser Gewährleistung ausgeschlossen.
- Weitere Ansprüche sind, vorbehaltlich gesetzlicher Bestimmungen, ausgeschlossen.
- Schäden, die auf natürliche Abnutzung, Überlastung oder unsachgemässe Behandlung zurückzuführen sind, werden von der Gewährleistung ausgeschlossen.
- Keine Ansprüche bestehen bei Geräten, die vom Käufer umgebaut oder verändert worden sind.

Einbauerklärung

(Im Sinne der EG-Maschinenrichtlinie 2006/42; Anhang II B)

Leister Technologies AG, Galileo-Strasse 10, CH-6056 Kaegiswil/Schweiz erklärt hiermit, dass die unvollständige Maschine

Bezeichnung:

Luftheritzer

Typ:

LE 700; LE 3000; LE 3300; LE 5000; LE 10000 S

– soweit es vom Lieferumfang her möglich ist – den anwendbaren grundlegenden Anforderungen der EG-Maschinenrichtlinie (2006/42) entspricht.

Die unvollständige Maschine entspricht überdies den Anforderungen der folgenden EG-Richtlinie(n):

EG-Richtlinie(n):

Elektromagnetische Verträglichkeit 2004/108
Niederspannungsrichtlinie 2006/95
RoHS - Richtlinie 2011/65

Harmonisierte Normen:

EN 12100-1, EN 12100-2, EN 60204-1, EN 14121-1,
EN 55014-1, EN 55014-2, EN 61000-6-2,
EN 61000-3-2, EN 61000-3-3,
EN 61000-3-12, EN 61000-3-11 (Z_{max}),
EN 62233, EN 60335-2-45, EN 50581

Ferner erklären wir, dass für diese unvollständige Maschine die speziellen technischen Unterlagen gemäss Anhang VII (Teil B) erstellt wurden und verpflichten uns, diese auf begründetes Verlangen den Marktüberwachungsbehörden elektronisch zu übermitteln.

Name des Dokumentationsbevollmächtigten: Patrick Rieder, Compliance Manager

Die Inbetriebnahme der unvollständigen Maschine wird so lange untersagt, bis gegebenenfalls festgestellt wurde, dass die Maschine, in die die unvollständige Maschine eingebaut wurde, den Bestimmungen der EG-Maschinenrichtlinie (2006/42) entspricht.

Kaegiswil, 05.02.2013

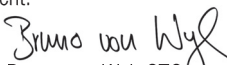
Bruno von Wyl, CTO

Beat Mettler, COO

Entsorgung



Elektrowerkzeuge, Zubehör und Verpackungen sollen einer umweltgerechten Wiederverwertung zugeführt werden. Nur für EU-Länder: Werfen Sie Elektrowerkzeuge nicht in den Hausmüll! Gemäß der Europäischen Richtlinie 2002/96 über Elektro- und Elektronik-Altgeräte und ihrer Umsetzung in nationales Recht müssen nicht mehr gebrauchsfähige Elektrowerkzeuge getrennt gesammelt und einer umweltgerechten Wiederverwertung zugeführt werden.



Please read operating instructions carefully before use and keep for future reference.

Air heater LE 700; LE 3000; LE 3300; LE 5000; LE 10000 S

Application

The Leister air heater is suitable for building into machines, installations and appliances and is designed for continuous operation.

- **Drying and heating processes** of various types.
- **Shrinking and welding** packaging films and moulded parts.
- **Heating** conveyor ovens or heat tunnels.
- **Activating and loosening** solvent free adhesives and melt adhesives.
- **Sterilizing** of packaging materials such as bottles, corks and containers.
- **Smoothing** the coating on pills, putting a shine on chocolates and cosmetic articles.
- **Separating and fusing** synthetic fibres and fabrics.
- **Soldering processes** on thin metal parts.
- **Soldering and de-soldering** SMD and thru-hole components.
- **Speeding up** mixing processes and **dissolving** foams which can arise during mixing and filling containers.
- **Welding thermoplastic materials.**
- **Removing** plastic mould flash and putting a **shine** on plastic surfaces.



Warning



Danger of death when opening the device, as live parts and connections are exposed. The device must be fully disconnected from the mains before opening it.



Danger of fire and explosion if air heaters are installed and used incorrectly, especially in the vicinity of flammable materials and explosive gases.



Danger – can cause burns! Do not touch the heating element tube and nozzle while they are hot. Allow the device to cool. Do not direct hot-air jet towards people or animals.



Caution



The nominal voltage indicated on the device must correspond to the mains voltage. IEC/EN 61000-3-11; $Z_{max} = 0.044\Omega + j 0.028\Omega$. If necessary, consult electricity supply utility.



The device must not be left unattended when in use. Heat can reach combustible materials which are out of sight. The device may only be used by trained personnel or under their supervision. Children may not use the device under any circumstances.



Keep away from wet and damp areas.

Technical data

Type		LE 700	
Voltage	V~	120	230
Frequency	Hz	50 / 60	50 / 60
Power consumption	W	550	770
Minimum air flow	l/min.	60	80
Maximum temperature	°C	600	600
Ambient temperature	°C	< 60	

Type		LE 3000		LE 3300			
Voltage	V~	120	230	120	230	400	440
Frequency	Hz	50 / 60		50 / 60			
Power consumption	W	2200	3300	2200	3600	4400	4000
Minimum air flow	l/min.	200	300	150	200	300	300
Maximum temperature	°C	650	650	650	650	650	650
Ambient temperature	°C	< 60		< 60			

Type		LE 5000			
Voltage	V~	1×230	1×380–440	1×380–440	1×480
Frequency	Hz	50 / 60	50 / 60	50 / 60	50 / 60
Power consumption	kW	4.5	5.0–6.7	7.5–10.0	8.0
Minimum air flow	l/min.	400	500–600	800–1000	900
Maximum temperature	°C	700	700	650	700
Ambient temperature	°C	< 60			

Type		LE 10000 S					
Voltage	V~	3×230		3×380–440		3×400	3×480
Frequency	Hz	50 / 60		50 / 60		50 / 60	50 / 60
Power consumption	kW	5.5	10	5–7	10–13.5	17	16
Minimum air flow	l/min.	500	1000	1000–1500	1750		
Maximum temperature	°C	650	650	650	650		
Ambient temperature	°C	< 60		< 60		< 60	< 60

Type		LE 700	LE 3000	LE 3300	LE 5000	LE 10000 S
Air intake connection	mm	∅ 15	∅ 19.5	∅ 38	∅ 38	∅ 60
Weight	kg	0.26	0.5	0.8	1.85	3.4
Size	mm	Page 3	Page 3	Page 3	Page 4	Page 4
Conformity mark		CE	CE	CE	CE	CE
Safety standard						Ⓢ
Type of certification						CCA
Protection class I					Ⓢ	Ⓢ
Protection class II		□	□	□		

Technical data and specifications are subject to change without prior notice

Description of tool

- 1 Strain relief bushing for power supply cord
- 2 Air intake connection
- 3 Screw for reducing air flow
- 4 Air regulating knob
- 5 Potentiometer for temperature adjustment
- 6 Connection housing
- 7 Installation stand
- 8 Element housing with protective sleeve

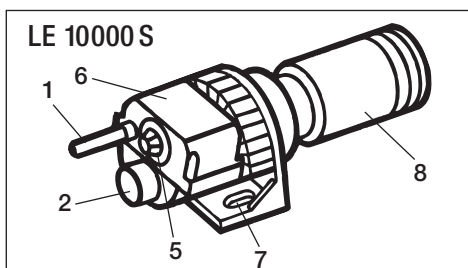
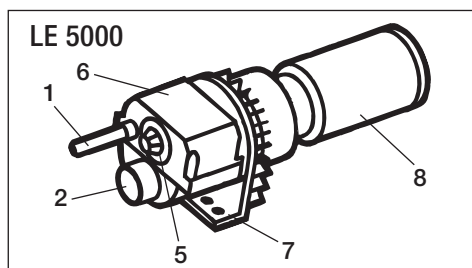
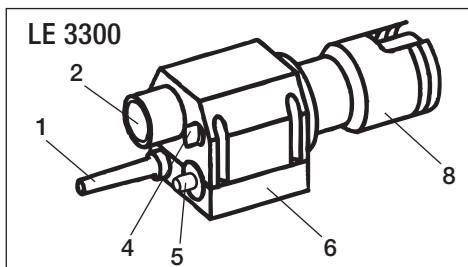
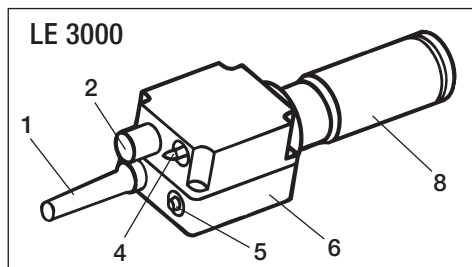
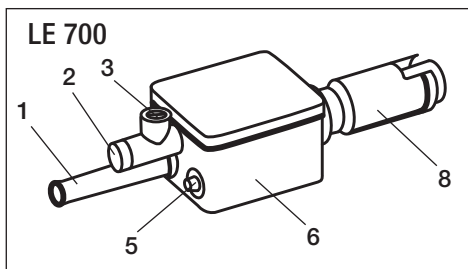

Installation

- The device may only be installed by trained personnel.
- **LE 700, LE 3000, LE 3300** should be fixed by using **four M4 screws** on the **connection housing (6)**.
- **LE 5000** should be fixed by using **four M5 screws** on the **installation stand (7)**.
- **LE 10000 S** should be fixed by using **two M8 screws** on the **installation stand (7)**.
- When installing the tool, ensure that:
 - only cold air is sucked in
 - no (warm air) back pressure develops
 - the device is not subject to jets of hot air from another device.
- Protect the tool from vibration and shock.
- Installation dimensions, Page 3 and page 4 (Size).

Air supply

- Leister blowers must be used for the air supply (pay attention to the direction of rotation and the electrical connection).
- For use in a dusty environment the tool should be fitted with a Leister stainless steel filter on the air intake connection. Where a particularly critical dust problem exists (eg metal, electrically charged or damp dust) special filters must be used to avoid short circuiting the tool.
- The hot air tool should only be supplied with air up to a max. 50°C.
- The minimum air flow must be observed (technical data, page 11).



Attention: always operate device with air supply!

Operation

- Connect tool to the mains.
- The power supply cord should have the corresponding cross section area of conductor and should be fitted by a specialist.
- As required, push-fit appropriate nozzle or reflector.
- **LE 700**
 - Adjust the hot air temperature via the **Potentiometer (5)**.
 - As required, reduce the air flow with the regulating **screw (3)**.
- **LE 3000, 3300**
 - Adjust the hot air temperature via the **potentiometer (5)**.
 - As required, reduce the air flow with the **air regulating knob (4)**.
- **LE 5000, 10000 S**
 - Adjust the hot air temperature via the **potentiometer (5)**.
- Make sure that the hot air can flow freely (fire hazard).
- The Leister Company, as well as the authorized Sales and Service Centres, offer advice and an introduction to the areas of application of hot air tools, free of charge.
- After use, allow the tool to cool down by letting cold air flow through it (preventing warm air back pressure).

CAUTION:

- The mains connection should have a suitable **double pole isolator** with a **3 mm distance between contacts**.

Accessories

- Only Leister accessories should be used.
- Accessories at www.leister.com



Let the tool cool down before changing the nozzle or reflector.

- Temperature control by additional Leister cascade controller (should only be fitted and adjusted by the Leister Company).

Service and repairs

- Repairs should only be carried out by authorised **Leister Service Centres**. They guarantee a correct and reliable repair service within reasonable period, using original spare parts in accordance with the circuit diagrams and spare parts lists.

Warranty

- For this tool, we generally provide a warranty in accordance with the statutory / country-specific regulations from the date of purchase (verified by invoice or delivery document). Damage that has occurred will be corrected by replacement or repair. Heating elements are excluded from this warranty.
- Additional claims shall be excluded, subject to statutory regulations.
- Damage caused by normal wear, overloading or improper handling is excluded from the guarantee.
- Warranty claims will be rejected for tools that have been altered or changed by the purchaser.

Installation declaration

(As defined by the EC Machinery Directive 2006/42; Annex II B)

Leister Technologies AG, Galileo-Strasse 10, CH-6056 Kaegiswil/Switzerland hereby declares that the incomplete machine

Designation: **Air heater**

Type: **LE 700; LE 3000; LE 3300; LE 5000; LE 10000 S**

– insofar as is possible from the scope of supply – corresponds to the applicable fundamental requirements of the EC Machinery Directive (2006/42).

The incomplete machine furthermore corresponds to the requirements of the following EC directive(s):

EC directive(s): Electromagnetic Compatibility 2004/108
 Low Voltage Directive 2006/95
 RoHS Directive 2011/65

Harmonised standards: EN 12100-1, EN 12100-2, EN 60204-1, EN 14121-1,
 EN 55014-1, EN 55014-2, EN 61000-6-2,
 EN 61000-3-2, EN 61000-3-3,
 EN 61000-3-12, EN 61000-3-11 (Z_{max}),
 EN 62233, EN 60335-2-45, EN 50581

We furthermore declare that the special technical documents pursuant to Annex VII (Part B) have been compiled for this incomplete machine and that we are committed to communicate these electronically to the market surveillance authorities upon justified request.

Name of the documentation officer: Patrick Rieder, Compliance Manager

The commissioning of the incomplete machine is prohibited until it may be determined that the machine in which the incomplete machine has been installed corresponds to the provisions of the EC Machinery Directive (2006/42).

Kaegiswil, 05.02.2013

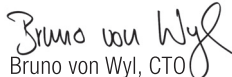
 Bruno von Wyl, CTO

 Beat Mettler, COO

Disposal



Power tools, accessories and packaging should be recycled. For EU countries only: do not dispose of power tools in your household rubbish! According to the European Directive 2002/96 on waste electrical and electronic equipment and its implementation in national law, power tools which can no longer be used must be collected separately and recycled.



Prima dell'attivazione leggere con attenzione le istruzioni per l'uso e conservarle per ulteriori consultazioni.

Riscaldatore ad aria LE 700; LE 3000; LE 3300; LE 5000; LE 10000 S

Applicazioni

I riscaldatori ad aria Leister sono adatti per l'installazione in macchine, impianti o apparecchiature e sono progettati per il funzionamento continuo.

- **Processi di asciugatura e riscaldamento** di qualsiasi genere.
- **Termoretrazione e saldatura** di pellicole d'imballaggio e pezzi sagomati.
- **Riscaldamento** di forni a tunnel e recipienti in genere.
- **Attivazione e scioglimento** di colle esenti da solventi e di colle a fusione.
- **Sterilizzazione** di materiali d'imballaggio quali bottiglie, turaccioli e contenitori.
- **Levigatura** del rivestimento di dragés, della superficie di cioccolato e di articoli cosmetici.
- **Separazione e saldatura** di filati e tessuti sintetici.
- **Saldatura a stagno** di particolari in lamiera sottile.
- **Saldatura e dissaldatura** di componenti SMD e cablati.
- **Accelerazione** di processi di miscelazione e **dissolvimento** della schiuma che si forma durante la miscelazione o il travaso.
- **Saldatura** di materiali termoplastici.
- **Asportazione** delle bave da pezzi stampati in materia plastica e **lucidatura** di superfici in plastica.



Avvertenza



Aprendo l'apparecchio è presente il pericolo di morte perché vengono esposti componenti e collegamenti sotto tensione. Prima di aprire l'apparecchio è necessario scollegarne tutti i poli dalla rete elettrica.



È presente il pericolo di incendio e di esplosione in caso di installazione ed utilizzo non appropriati dei riscaldatori ad aria, in particolare nelle vicinanze di materiali infiammabili e gas esplosivi.



Pericolo di ustione! Non toccare il tubo della resistenza e l'ugello quando sono ancora ad alte temperature. Lasciar raffreddare l'apparecchio. Non orientare il getto di aria calda verso persone o animali.



Cautela



La tensione nominale specificata sull'apparecchio deve coincidere con la tensione di rete. IEC/EN 61000-3-11; $Z_{max} = 0.044\Omega + j 0.028\Omega$. In caso di necessità consultare l'azienda addetta all'erogazione della corrente elettrica.



È necessario mantenere l'apparecchio sotto controllo durante il funzionamento. Il calore può raggiungere materiali infiammabili che si trovano fuori dal campo visivo. L'impiego dell'apparecchio è consentito esclusivamente a personale specializzato o sotto il monitoraggio di quest'ultimo. È tassativamente vietato l'impiego da parte dei bambini.



Proteggere l'apparecchio da umidità e da ambienti bagnati.

Dati tecnici

Modello		LE 700	
Tensione	V~	120	230
Frequenza	Hz	50 / 60	50 / 60
Potenza	W	550	770
Quantità aria min.	l/min.	60	80
Temperatura mass.	°C	600	600
Temp. ambiente	°C	< 60	

Modello		LE 3000		LE 3300			
Tensione	V~	120	230	120	230	400	440
Frequenza	Hz	50 / 60		50 / 60			
Potenza	W	2200	3300	2200	3600	4400	4000
Quantità aria min.	l/min.	200	300	150	200	300	300
Temperatura mass.	°C	650	650	650	650	650	650
Temp. ambiente	°C	< 60		< 60			

Modello		LE 5000			
Tensione	V~	1×230	1×380–440	1×380–440	1×480
Frequenza	Hz	50 / 60	50 / 60	50 / 60	50 / 60
Potenza	kW	4.5	5.0–6.7	7.5–10.0	8.0
Quantità aria min.	l/min.	400	500–600	800–1000	900
Temperatura mass.	°C	700	700	650	700
Temp. ambiente	°C	< 60			

Modello		LE 10000 S					
Tensione	V~	3×230		3×380–440		3×400	3×480
Frequenza	Hz	50 / 60		50 / 60		50 / 60	50 / 60
Potenza	kW	5.5	10	5–7	10–13.5	17	16
Quantità aria min.	l/min.	500	1000	1000–1500	1750		
Temperatura mass.	°C	650	650	650	650		
Temp. ambiente	°C	< 60		< 60		< 60	< 60

Modello		LE 700	LE 3000	LE 3300	LE 5000	LE 10000 S
Bocchetta di insufflaggio	mm	∅ 15	∅ 19.5	∅ 38	∅ 38	∅ 60
Peso	kg	0.26	0.5	0.8	1.85	3.4
Dimensioni (Size)	mm	Pagina 3	Pagina 3	Pagina 3	Pagina 4	Pagina 4
Marchio di conformità		CE	CE	CE	CE	CE
Marchio di sicurezza						Ⓢ
Tipo di certificazione						CCA
Classe di protezione I					Ⓢ	Ⓢ
Classe di protezione II		□	□	□		

Con riserva di modifiche tecniche

Descrizione degli apparecchi

- 1 Boccia anti piega per cavo allacciamento a rete
- 2 Bocchetta di insufflaggio
- 3 Vite per la riduzione dell'aria
- 4 Serranda aria
- 5 Potenzenziometro per regolare la temperatura
- 6 Carcassa apparecchio
- 7 Base per montaggio
- 8 Cilindro dell'elemento riscaldante con protezione

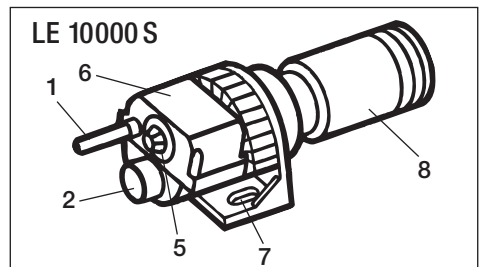
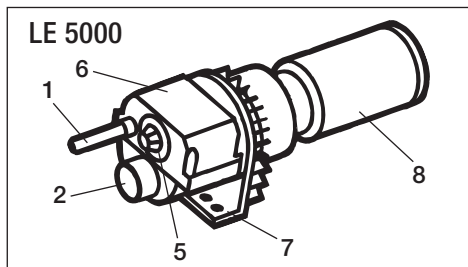
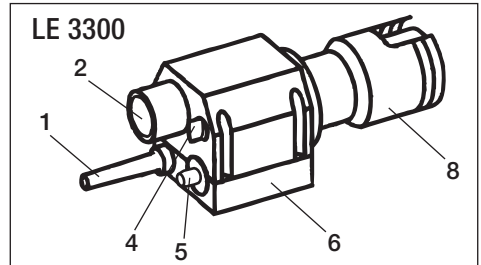
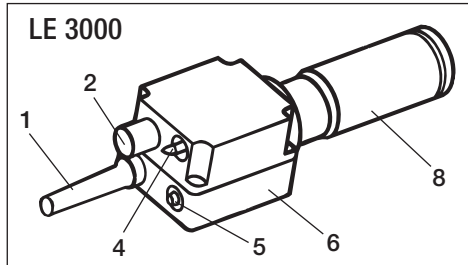
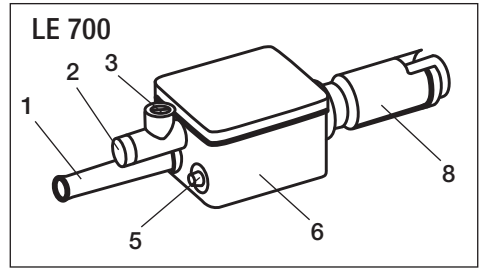

Montaggio

- Il montaggio dell'apparecchio è consentito esclusivamente a personale specializzato.
- **LE 700, LE 3000, LE 3300** deve essere fissato con **4 viti M4** sulla **carcassa (6)**.
- **LE 5000** deve essere fissato con **4 viti M5** sulla **base per montaggio (7)**.
- **LE 10000 S** deve essere fissato con **2 viti M8** sulla **base per montaggio (7)**.
- Il montaggio deve essere eseguito in modo da assicurare che:
 - venga aspirata soltanto aria a temperatura ambiente
 - non si crei ristagno (di calore)
 - l'apparecchio ad aria calda non venga investito dall'aria calda emessa da un altro apparecchio
- l'apparecchio sia protetto da vibrazioni e scuotimenti.
- Misure di montaggio in mm pagina 3 e pagina 4 (Size).

Alimentazione d'aria

- Per l'alimentazione dell'aria impiegare unicamente soffianti Leister (attenzione al senso di rotazione e all'allacciamento elettrico).
- Se l'aria contiene polveri, applicare alla bocchetta d'aspirazione del soffiante un filtro in lega d'acciaio, fornito da Leister. Per polveri particolarmente critiche (per es. metalliche, elettroconduttrici o umide) vi sono filtri speciali che evitano cortocircuiti nell'apparecchio.
- Il riscaldatore d'aria deve essere alimentato soltanto con aria alla temperatura massima di 50 °C.
- La quantità d'aria erogata non deve scendere sotto il minimo consentito (dati tecnici pagina 16).



Attenzione! Azionare sempre l'apparecchio con l'alimentazione dell'aria.

Funzionamento

- Collegare l'apparecchio alla rete.
- Il cavo di collegamento deve avere i fili di sezione adeguata, fare attenzione che il collegamento venga effettuato a regola d'arte.
- Se necessario, applicare ugello o riflettore.
- **LE 700**
 - Impostare sul **potenziometro (5)** la temperatura dell'aria.
 - Con la **vite (3)** ridurre se necessario la quantità d'aria.
- **LE 3000, 3300**
 - Impostare sul **potenziometro (5)** la temperatura dell'aria.
 - Con la **serranda (4)** ridurre, se necessario, la quantità d'aria.
- **LE 5000, 10000 S**
 - Impostare sul **potenziometro (5)** la temperatura dell'aria.
- Controllare che l'aria possa uscire liberamente (pericolo d'incendio).
- La ditta Leister e i relativi punti d'assistenza forniscono consulenza e istruzioni gratuite sugli impieghi dei riscaldatori d'aria.
- Dopo l'uso far raffreddare l'apparecchio mediante passaggio di aria fredda (si evita ristagno di calore).

ATTENZIONE:

- Prevedere nel collegamento a rete un dispositivo per la **disinserzione onnipolare** della rete con **3 mm di distanza dei contatti**.

Accessori

- Utilizzare unicamente accessori Leister.
- Accessori disponibili all'indirizzo www.leister.com



Prima di sostituire ugello o riflettore attendere che l'apparecchio si raffreddi.

- Regolazione temperatura con regolatore in cascata supplementare fornito da Leister che effettua anche adattamento e taratura.

Servizio di assistenza e riparazione

- Le riparazioni devono essere eseguite esclusivamente dai centri di assistenza tecnica Leister autorizzati. I centri di assistenza tecnica garantiscono un servizio di riparazione professionale ed affidabile con pezzi di ricambio originali conformi agli schemi elettrici e agli specifici elenchi.

Garanzia legale

- Per questo prodotto la garanzia legale è conforme alle disposizioni di legge vigenti nei singoli paesi, a partire dalla data di acquisto (faranno fede la fattura o la bolla di consegna). In caso di danni la garanzia prevede la fornitura sostitutiva o la riparazione. Gli elementi riscaldanti sono esclusi dalla garanzia.
- Sono esclusi altri eventuali diritti, salvo le disposizioni di legge.
- I danni, riconducibili alla naturale usura, al sovraccarico o alla scorretta manipolazione, vengono esclusi dalla garanzia.
- Non sono previsti eventuali diritti nei confronti degli apparecchi sottoposti a modifiche o alterazioni da parte dell'acquirente.

Dichiarazione per l'installazione

(ai sensi della direttiva CE in materia di macchinari 2006/42, nota integrativa II B)

Con il presente documento **Leister Technologies AG, Galileo-Strasse 10, CH-6056 Kaegiswil/Svizzera** dichiara che la macchina incompleta

Descrizione: **Air heater**

Modello : **LE 700; LE 3000; LE 3300; LE 5000; LE 10000 S**

– soddisfa i requisiti fondamentali applicabili della direttiva in materia di macchinari CE (2006/42), a seconda delle possibilità previste dalla fornitura.

La macchina incompleta soddisfa inoltre i requisiti della/e direttiva/e CE riportata/e di seguito:

Direttiva/e CE: compatibilità elettromagnetica 2004/108
direttiva in materia di basse tensioni 2006/95
RoHS direttiva 2011/65

Norme armonizzate: EN 12100-1, EN 12100-2, EN 60204-1, EN 14121-1,
EN 55014-1, EN 55014-2, EN 61000-6-2,
EN 61000-3-2, EN 61000-3-3,
EN 61000-3-12, EN 61000-3-11 (Z_{max}),
EN 62233, EN 60335-2-45, EN 50581

Inoltre si dichiara di aver prodotto la documentazione tecnica speciale ai sensi della nota integrativa VII (sez. B) per la presente macchina incompleta con l'obbligo di fornirla su espressa richiesta in formato elettronico alle autorità competenti del monitoraggio del mercato.

Nominativo del responsabile della documentazione: Patrick Rieder, Compliance Manager

L'attivazione della macchina incompleta è vietata fino quando non sia stato eventualmente stabilito che la macchina, in cui è stata installata la macchina incompleta, soddisfa le disposizioni della direttiva in materia di macchinari CE (2006/42).

Kaegiswil, 05.02.2013

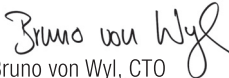
Bruno von Wyl, CTO

Beat Mettler, COO

Smaltimento



Gli apparecchi elettrici, gli accessori e gli imballaggi devono essere riciclati nel rispetto dell'ambiente. Solo per i paesi UE: non smaltire gli apparecchi elettrici insieme ai rifiuti domestici. Ai sensi della Direttiva Europea 2002/96 in materia di apparecchi elettrici ed elettronici usati e della relativa implementazione nella legislazione nazionale, è necessario raccogliere separatamente gli apparecchi elettrici non più utilizzabili e introdurli in un sistema di riciclaggio a basso impatto ambientale.



Instructions d'utilisation à lire très attentivement avant mise en marche et à conserver pour besoins ultérieurs

Chauffe-air LE 700; LE 3000; LE 3300; LE 5000; LE 10000 S

Applications

Le chauffe-air Leister est conçu pour montage sur machines, installations ou appareils et est prévu pour travail en continu.

- **Processus de séchage et de chauffage** de natures les plus diverses.
- **Rétracter et souder** des films d'embolage et des pièces préformées.
- **Chauffer** des tunnels ou armoires.
- **Activer et décoller** des colles sans solvant et des colles à chaud.
- **Stériliser** des articles d'emballage tels que bouteilles, bouchons (y compris romolissement) et récipients divers.
- **Lisser** des dragées, **faire briller** des chocolats ou des cosmétiques (y compris en éliminant bulles et bavures de moulage).
- **Séparer et faire fondre** des fils et tissus synthétiques.
- **Souder à l'étain** sur feuillards fins.
- **Souder et dessouder** des CMS ou DIP.
- **Accélérer** des processus de mélange et **supprimer** des mousses et bulles provoquées par les mélangeurs-agitciteurs ou aux remplissages.
- **Souder** les thermoplastiques.
- **Supprimer** des bavures d'injection en plastique et **faire briller** des surfaces plastiques.



Avertissement



Danger de mort à l'ouverture de l'appareil, car des composants et des liaisons sous tension sont découverts. Avant d'ouvrir l'appareil, débranchez-le du secteur sur tous les pôles.



Risque d'incendie et d'explosion en cas de montage et d'utilisation non conformes de chauffe-air, en particulier à proximité de matériaux inflammables et de gaz explosifs.



Risque de brûlure! Ne touchez pas le tuyau de la résistance et la buse s'ils sont chauds. Laissez refroidir l'appareil. Ne dirigez pas le jet d'air chaud sur les personnes ou les animaux.



Attention



La tension nominale indiquée sur l'appareil doit correspondre à la tension du secteur. IEC/EN 61000-3-11; $Z_{max} = 0.044\Omega + j 0.028\Omega$. Le cas échéant, consultez l'entreprise de distribution d'électricité.



L'appareil doit fonctionner sous supervision. La chaleur peut atteindre des matériaux inflammables se trouvant hors de portée de vue. L'appareil doit être utilisé exclusivement par des spécialistes formés ou sous leur supervision. L'utilisation de l'appareil par des enfants est strictement interdite.



Protégez l'appareil de l'humidité et de la pluie.

Caractéristiques techniques

Type		LE 700	
Tension	V~	120	230
Fréquence	Hz	50 / 60	50 / 60
Puissance	W	550	770
Débit d'air minimal	l/min.	60	80
Température maximale	°C	600	600
Température ambiante	°C	< 60	

Type		LE 3000		LE 3300			
Tension	V~	120	230	120	230	400	440
Fréquence	Hz	50 / 60		50 / 60			
Puissance	W	2200	3300	2200	3600	4400	4000
Débit d'air minimal	l/min.	200	300	150	200	300	300
Température maximale	°C	650	650	650	650	650	650
Température ambiante	°C	< 60		< 60			

Type		LE 5000			
Tension	V~	1×230	1×380–440	1×380–440	1×480
Fréquence	Hz	50 / 60	50 / 60	50 / 60	50 / 60
Puissance	kW	4.5	5.0–6.7	7.5–10.0	8.0
Débit d'air minimal	l/min.	400	500–600	800–1000	900
Température maximale	°C	700	700	650	700
Température ambiante	°C	< 60			

Type		LE 10000 S					
Tension	V~	3×230		3×380–440		3×400	3×480
Fréquence	Hz	50 / 60		50 / 60		50 / 60	50 / 60
Puissance	kW	5.5	10	5–7	10–13.5	17	16
Débit d'air minimal	l/min.	500	1000	1000–1500	1750		
Température maximale	°C	650	650	650	650		
Température ambiante	°C	< 60		< 60		< 60	< 60

Type		LE 700	LE 3000	LE 3300	LE 5000	LE 10000 S
Tubulure d'entrée d'air	mm	ø 15	ø 19.5	ø 38	ø 38	ø 60
Poids	kg	0.26	0.5	0.8	1.85	3.4
Dimensions (Size)	mm	Page 3	Page 3	Page 3	Page 4	Page 4
Marque de conformité		CE	CE	CE	CE	CE
Signe de sécurité						Ⓢ
Type de certification						CCA
Classe de protection I					Ⓢ	Ⓢ
Classe de protection II		□	□	□		

Sous réserve de modifications techniques

Description de l'appareil

- 1 Passe-câble de protection pour câble électrique
- 2 Tubulure d'entrée d'air
- 3 Vis de réduction du débit d'air
- 4 Réglage d'entrée d'air
- 5 Potentiomètre de réglage de température
- 6 Carter de raccordement
- 7 Pied de montage
- 8 Résistance avec buse et tube de protection

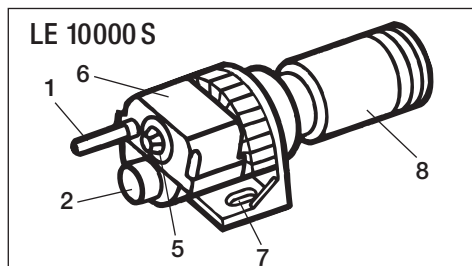
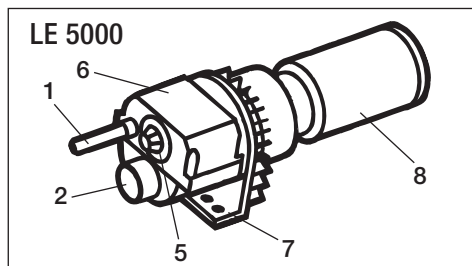
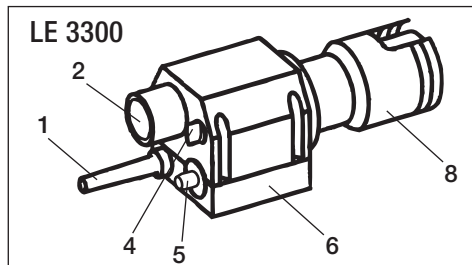
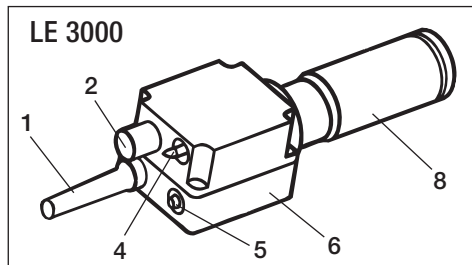
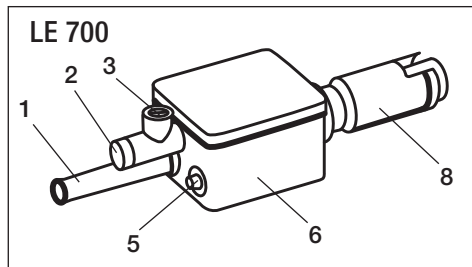

Montage

- L'appareil doit être monté exclusivement par des spécialistes formés à cet effet.
- **LE 700, LE 3000, LE 3300** doit être fixé au moyen de **quatre vis M4** par son **carter de raccordement (6)**.
- **LE 5000** doit être fixé au moyen de **quatre vis M5** par son **pied de montage (7)**.
- **LE 10000 S** doit être fixé au moyen de **deux vis M8** par son **pied de montage (7)**.
- On s'assurera au montage que:
 - ne sera aspiré que de l'air froid
 - aucun reflux (d'air chaud) ne sera possible
 - l'appareil ne pourra pas être touché par le flux d'un autre appareil à air chaud.
- Protéger l'appareil des vibrations et des chocs.
- Cotes en mm page 3 et page 4 (Size).

Alimentation en air

- Pour l'alimentation en air, on doit utiliser des souffleries Leister (foire attention à l'alimentation électrique et au sens de rotation).
- En ambiance poussiéreuse, monter un filtre Leister en acier inox sur la tubulure d'aspiration. En présence de poussières particulièrement critiques (par exemple poussières métalliques, conductrices ou humides), on devra utiliser des filtres spéciaux pour éviter des court-circuits dans l'appareil.
- Le chauffe-air ne doit être alimenté qu'avec de l'air à maximum 50°C.
- Le débit d'air minimal doit être respecté (caractéristiques techniques, page 21).



Attention : toujours faire fonctionner l'appareil avec l'alimentation d'air !

Mise en marche

- Raccorder l'appareil au courant électrique.
- Le câble d'alimentation doit avoir la section requise et le raccordement fait par un professionnel.
- Selon nécessité, monter la buse ou le déflecteur approprié.
- **LE 700**
 - Choisir la température d'air chaud désirée au moyen du **potentiomètre (5)**.
 - Selon nécessité, réduire le débit d'air au moyen de la **vis (3)**.
- **LE 3000, 3300**
 - Choisir la température d'air chaud désirée au moyen du **potentiomètre (5)**.
 - Selon nécessité, réduire le débit d'air au moyen de la **vis (4)**.
- **LE 5000, 10000 S**
 - Choisir la température d'air chaud désirée au moyen du **potentiomètre (5)**.
- On veillera à ce que le flux d'air chaud puisse sortir librement (danger d'incendie).
- La firme Leister ainsi que ses agents agréés et leurs services après-vente vous offrent des conseils et instructions gratuits dans le domaine d'utilisation des chauffe-air.
- Après utilisation, laisser l'appareil refroidir par un passage d'air froid (éviter les retours de chaleur).

ATTENTION:

- La connexion au réseau doit comporter une **installation de sécurité** permettant de séparer tous les contacts en même temps avec **3 mm entre ceux-ci**.

Accessoires

- On ne doit utiliser que des accessoires Leister.
- Accessoires à l'adresse www.leister.com



Avant tout changement de buse ou réflecteur, laisser l'appareil se refroidir.

- Régulation de température avec régulateur en cascade Leister supplémentaire qui doit être monté et ajusté seulement par Ici firme Leister.

Maintenance et réparation

- Les réparations doivent être réalisées exclusivement par les SAV Leister compétents. Ils garantissent un service de réparation approprié et fiable avec des pièces d'origine, conformément aux schémas de câblage et aux listes des pièces de rechange.

Garantie légale

- Pour cet appareil, une garantie selon les législations/règlementations locales en vigueur est toujours valable à partir de la date de l'achat (justificatif par facture ou bordereau de livraison). Une livraison de remplacement ou une réparation est assurée en cas de dommages sur l'appareil. Les éléments de chauffage ne sont pas couverts par cette garantie.
- Toute autre prétention est exclue, sous réserve des dispositions légales applicables.
- Les dommages imputables à l'usure naturelle, à une surcharge ou à une manipulation non conforme sont exclus de la garantie.
- Toute prétention est exclue pour les appareils qui ont été transformés ou modifiés par l'acheteur.

Déclaration d'incorporation

(Selon la Directive Machines 2006/42; Annexe II B)

Par la présente, **Leister Technologies AG, Galileo-Strasse 10, CH-6056 Kaegiswil/Suisse** déclare que la quasi-machine

Désignation:

Air heater

Type:

LE 700; LE 3000; LE 3300; LE 5000; LE 10000 S

– dans la mesure où l'étendue de livraison le permet – est conforme aux exigences essentielles applicables de la directive Machines (2006/42/CE).

La quasi-machine satisfait en outre aux exigences de la/des directive(s) suivante(s) :

Directive(s) CE:

Compatibilité électromagnétique 2004/108

Directive Basse Tension 2006/95

RoHS Directive 2011/65

Normes harmonisées :

EN 12100-1, EN 12100-2, EN 60204-1, EN 14121-1,

EN 55014-1, EN 55014-2, EN 61000-6-2,

EN 61000-3-2, EN 61000-3-3,

EN 61000-3-12, EN 61000-3-11 (Z_{max}),

EN 62233, EN 60335-2-45, EN 50581

De plus, nous confirmons également que la documentation technique spécifique à cette quasi-machine a été préparée conformément à l'Annexe VII (Partie B) et nous nous engageons à la remettre aux autorités de surveillance du marché par voie électronique.

Nom du responsable de la documentation : Patrick Rieder, Responsable de la conformité

La mise en service de cette quasi-machine est interdite tant qu'il n'a pas été constaté que la machine dans laquelle elle doit être incorporée est conforme aux dispositions de la directive Machines (2006/42/CE).

Kaegiswil, 05.02.2013

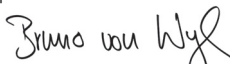
Bruno von Wyl, CTO

Beat Mettler, COO

Elimination



Les appareils électriques, accessoires et emballages doivent être recyclés dans le respect de l'environnement. Uniquement pour les pays européens : ne jetez pas les appareils électriques dans les déchets ménagers ! Conformément à la directive européenne 2002/96 relative aux déchets d'équipements électriques et électroniques et à son application au droit national, les appareils électriques usagés doivent être collectés séparément et recyclés dans le respect de l'environnement.



Lea atentamente las instrucciones de funcionamiento antes de la puesta en marcha y consérvelas para usos futuros.

Calentador de aire LE 700; LE 3000; LE 3300; LE 5000; LE 10000 S

Aplicacion

El calentador de aire Leister es apropiado para el montaje en máquinas, instalaciones o aparatos y está diseñado para funcionamiento continuo.

- **Procesos de secado y calentamiento** del más diverso tipo.
- **Retraer y soldar** de folios de embalaje y piezas moldeadas.
- **Calentar** hornos de circulación y depósitos.
- **Activar y desprender** pegamentos libres de disolvente y pegamentos de fusión.
- **Esterilizar** materiales de envase como botellas, corchos y recipientes.
- **Alisar** recubrimientos de grageas, abrillantar chocolates y artículos de cosmética.
- **Separar y fundir** hilos y tejidos sintéticos.
- **Procesos de estañado** en piezas de chapa fina.
- **Estañar y desestañar** componentes SMD y cableados.
- **Acelerar** procesos de mezcla y **diluir** espumas, que aparecen en procesos de mezcla o de llenado.
- **Soldar** materiales termoplásticos.
- **Eliminar** rebabas de prensado de plásticos y **abrillantar** las superficies de plástico.



Advertencia



Existe peligro de muerte al abrir el aparato, ya que se dejan al descubierto componentes y conexiones conductores de corriente. Antes de abrir el aparato, hay que desconectarlo completamente de la red.



Peligro de incendio y explosión por montaje y uso inadecuado de calentadores de aire, en especial cerca de materiales inflamables y gases explosivos.



¡Peligro de quemaduras! No toque el tubo calentador ni la boquilla si están calientes. Espere a que el aparato se enfríe. No dirija el chorro de aire caliente hacia personas o animales.



Precaución



La tensión nominal indicada en el aparato debe coincidir con la tensión de red. IEC/EN 61000-3-11; $Z_{max} = 0.044\Omega + j 0.028\Omega$. En caso necesario, consulte a la empresa de suministro eléctrico.



El equipo debe permanecer vigilado mientras esté funcionando. El calor puede llegar a materiales inflamables que no se encuentran a la vista. El aparato sólo debe ser utilizado por personal especializado debidamente formado o bajo su supervisión. Se prohíbe terminantemente su uso por parte de niños.



Proteja el aparato de la humedad y el agua.

Datos técnicos

Tipo		LE 700	
Tensión	V~	120	230
Frecuencia	Hz	50 / 60	50 / 60
Potencia	W	550	770
Caudal de aire mín.	l/min.	60	80
Temperatura máxima	°C	600	600
Temperatura ambiente	°C	< 60	

Tipo		LE 3000		LE 3300			
Tensión	V~	120	230	120	230	400	440
Frecuencia	Hz	50 / 60		50 / 60			
Potencia	W	2200	3300	2200	3600	4400	4000
Caudal de aire mín.	l/min.	200	300	150	200	300	300
Temperatura máxima	°C	650	650	650	650	650	650
Temperatura ambiente	°C	< 60		< 60			

Tipo		LE 5000			
Tensión	V~	1×230	1×380–440	1×380–440	1×480
Frecuencia	Hz	50 / 60	50 / 60	50 / 60	50 / 60
Potencia	kW	4.5	5.0–6.7	7.5–10.0	8.0
Caudal de aire mín.	l/min.	400	500–600	800–1000	900
Temperatura máxima	°C	700	700	650	700
Temperatura ambiente	°C	< 60			

Tipo		LE 10000 S					
Tensión	V~	3×230		3×380–440		3×400	3×480
Frecuencia	Hz	50 / 60		50 / 60		50 / 60	50 / 60
Potencia	kW	5.5	10	5–7	10–13.5	17	16
Caudal de aire mín.	l/min.	500	1000	1000–1500	1750		
Temperatura máxima	°C	650	650	650	650		
Temperatura ambiente	°C	< 60		< 60		< 60	< 60

Tipo		LE 700	LE 3000	LE 3300	LE 5000	LE 10000 S
Tubo de soplado	mm	∅ 15	∅ 19.5	∅ 38	∅ 38	∅ 60
Peso	kg	0.26	0.5	0.8	1.85	3.4
Medidas (Size)	mm	Página 3	Página 3	Página 3	Página 4	Página 4
Marca de conformidad		CE	CE	CE	CE	CE
Marca de seguridad						Ⓢ
Tipo de certificado						CCA
Clase de protección I					Ⓢ	Ⓢ
Clase de protección II		□	□	□		

Sujeto a modificaciones técnicas

Descripción del aparato

- 1 Funda protectora contra curvatura para cable de conexión a la red
- 2 Tubo de soplado
- 3 Tornillo para reducir el caudal de aire
- 4 Registro de aire
- 5 Potenciómetro para la regulación de la temperatura
- 6 Caja de conexión
- 7 Pata de montaje
- 8 Tubo de la resistencia con tubo de protección

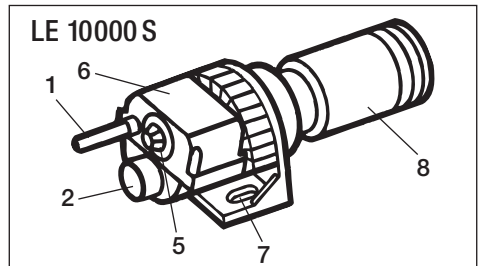
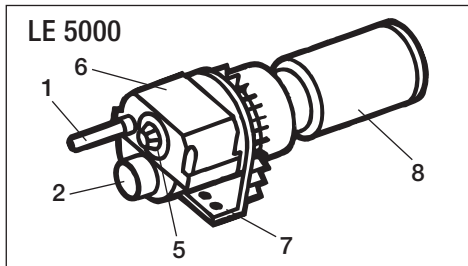
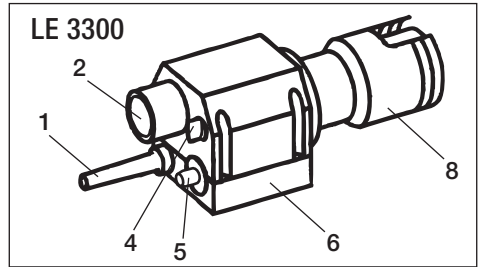
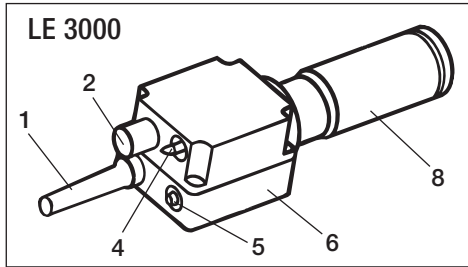
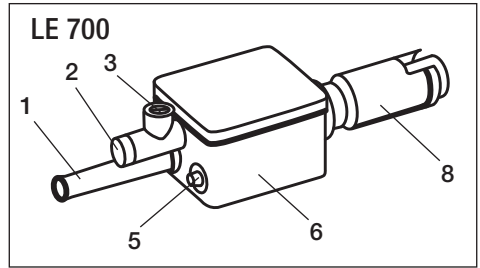

Montaje

- El aparato sólo debe ser montado por personal especializado debidamente formado.
- **LE 700, LE 3000, LE 3300** debe fijarse con cuatro tornillos-M4 en la **caja de conexión (6)**.
- **LE 5000** debe fijarse con **cuatro tornillos-M5** en la **pata de montaje (7)**.
- **LE 10000 S** debe fijarse con **dos tornillos-M8** en la **pata de montaje (7)**.
- El montaje debe garantizar que:
 - solamente se aspire aire frío
 - no se produzca remanso (de calor)
 - el aparato de aire caliente no se vea afectado por otro aparato de aire caliente.
- Proteger el aparato contra vibraciones y sacudidas.
- Medidas de montaje en mm página 3 y página 4 (Size).

Abastecimiento de aire

- Como abastecimiento de aire deben emplearse soplantes-Leister (prestar atención al sentido de giro y a la conexión eléctrica).
- Si el aire contiene polvo, utilizar filtros de acero fino Leister en el tubo de aspiración del soplante. Cuando los polvos sean especialmente críticos (por ejemplo, polvos metálicos, polvos conductores o polvos húmedos), deben utilizarse filtros especiales, para evitar cortocircuitos en el aparato.
- El calentador de aire solamente debe alimentarse con aire hasta máx. 50°C.
- Debe mantenerse el caudal mínimo de aire (datos técnicos la página 26).



Atención: Utilice el aparato siempre con alimentación de aire.

Funcionamiento

- Conectar el aparato a la red eléctrica.
- El cable de conexión a la red debe presentar la sección transversal correspondiente de los conductores y debe conectarse correctamente.
- Montar la tobera o reflector correspondiente, según se requiera.
- **LE 700**
 - Ajustar la temperatura del aire caliente con el **potenciómetro (5)**.
 - Reducir el caudal de aire, si es necesario, con el **tornillo (3)**.
- **LE 3000, 3300**
 - Regular la temperatura del aire caliente con el **potenciómetro (5)**.
 - Reducir el caudal de aire con el **registro de aire (4)**, si es necesario.
- **LE 5000, 10000 S**
 - Regular la temperatura del aire caliente con el **potenciómetro (5)**.
- Hay que procurar que el aire caliente pueda salir libremente (peligro de incendio).
- La firma Leister, como también los puestos de venta y de servicio autorizados ofrecen asesoramiento sin cargo e iniciación en el campo de las aplicaciones de calentadores de aire.
- Después de usar, dejar enfriar el aparato haciendo circular aire frío (evitar el remanso de calor).

ATENCIÓN:

- En la conexión a la red debe existir un dispositivo apropiado para la **separación de todos los polos** de la red con una **distancia de contacto de 3 mm**.

Accesorios

- Solamente pueden utilizarse accesorios Leister.
- Puede adquirir los accesorios a través de www.leister.com



Al cambiar la tobera o el reflector, dejar enfriar previamente el aparato.

- Regulación de la temperatura con regulador en cascada-Leister adicional (solamente se puede adaptar y compensar a través de la firma Leister).

Servicio y reparaciones

- Las reparaciones se realizarán únicamente en puntos de servicio técnico autorizados por Leister. Estos garantizan un servicio de reparación fiable y especializado con piezas de repuesto originales conforme a los planos de conexiones y a las listas de piezas de repuesto.

Garantía

- Para este aparato concedemos una garantía a partir de la fecha de compra (comprobación mediante factura o albarán de entrega) según las disposiciones legales específicas de cada país. Los daños que se produzcan se eliminarán mediante reparación o envío de sustitución. Los elementos calentadores no se incluyen en esta garantía.
- Quedan excluidos otros derechos, salvo por disposiciones legales.
- Quedan excluidos de la garantía los daños atribuidos al desgaste natural, la sobrecarga o el uso inadecuado del aparato.
- No existe ningún derecho en equipos reformados o modificados por el comprador.

Declaración de montaje

(A efectos de la directiva sobre máquinas de la CE 2006/42, anexo II B)

Por la presente, **Leister Technologies AG, Galileo-Strasse 10, CH-6056 Kaegiswil/Suiza** declara que la máquina incompleta

Denominación: **Air heater**

Tipo: **LE 700; LE 3000; LE 3300; LE 5000; LE 1000 S**

– cumple los requisitos fundamentales aplicables de la directiva sobre máquinas de la CE (2006/42), en la medida en que el volumen de suministro lo permita.

La máquina incompleta cumple además los requisitos de la(s) siguiente(s) directiva(s) de la CE:

Directiva(s) de la CE: Compatibilidad electromagnética 2004/108

Directiva de baja tensión 2006/95

RoHS Directiva 2011/65

Normas armonizadas: EN 12100-1, EN 12100-2, EN 60204-1, EN 14121-1,

EN 55014-1, EN 55014-2, EN 61000-6-2,

EN 61000-3-2, EN 61000-3-3,

EN 61000-3-12, EN 61000-3-11 (Z_{max}),

EN 62233, EN 60335-2-45, EN 50581

Por otro lado, declaramos que la documentación técnica especial para esta máquina incompleta se ha elaborado según el anexo VII (parte B) y nos comprometemos a transmitirla por vía electrónica a las autoridades de control de mercado cuando se nos solicite justificadamente.

Nombre del responsable de la documentación: Patrick Rieder, Compliance Manager

La puesta en funcionamiento de la máquina incompleta queda prohibida hasta que, en caso necesario, se constate que la máquina en la que esta máquina incompleta se ha instalado cumple las disposiciones de la directiva sobre máquinas (2006/42).

Kaegiswil, 05.02.2013

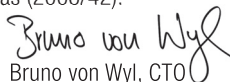
Bruno von Wyl, CTO

Beat Mettler, COO

Eliminación



Los aparatos eléctricos, accesorios y embalajes deben ser reciclados ecológicamente. Solo para países de la UE: ¡No tire equipos eléctricos a la basura! Según la directiva europea 2002/96 sobre residuos de aparatos eléctricos y electrónicos y su aplicación en derecho nacional, los aparatos eléctricos que ya no se pueden usar deben ser recogidos por separado y reciclados ecológicamente.



Ler o manual de instruções antes da colocação em funcionamento e guardá-lo para estar disponível quando necessário.

Aquecedor de ar LE 700; LE 3000; LE 3300; LE 5000; LE 10000 S

Aplicação

A aquecedores de ar Leister é adequada para aplicação em máquinas, instalações e aplicações várias, sendo concebida para trabalho contínuo.

- **Processos de secagem e aquecimento** de vários tipos
- **Retração e soldadura** de filmes plásticos de embalagem e componentes moldados
- **Aquecimento** de transportadores em fornos ou túneis de aquecimento
- **Activar e derreter** adesivos livres de solvente e adesivos térmicos ou de fundição.
- **Esterilização** de material de embalagem como garrafas, rolhas e caixas para alimentos
- **Alisamento** da cobertura das pílulas, dar brilho a chocolates e artigos cosmética
- **Separação e fusão** de fibras sintéticas e tecidos
- **Processos de soldadura** em peças metálicas de pouca espessura
- **Soldagem e desoldagem** de componentes SMD e DIP
- **Aceleração** dos processos de mistura e **dissolução** de espumas que surjam durante este processo ou durante o enchimento de recipientes
- **Soldadura de materiais termoplásticos**
- **Remoção** de resíduos de plásticos dos moldes e dar brilho a superfícies plásticas



Aviso



Perigo de vida ao abrir o aparelho, pois são libertados componentes condutores de tensão e conexões. Antes da abertura do aparelho, este tem de ser separado em todos os pólos da rede.



Perigo de incêndio e explosão em caso de montagem e utilização incorrecta dos aquecedores de ar, especialmente na proximidade de materiais inflamáveis e gases explosivos.



Perigo de queimaduras! Não tocar no tubo do elemento de aquecimento e bocal no estado quente. Deixar arrefecer o aparelho. Não direccionar o jacto de ar quente para pessoas ou animais.



Cuidado



A tensão nominal mencionada no aparelho tem de corresponder à tensão de rede.

IEC/EN 61000-3-11; $Z_{\max} = 0.044\Omega + j 0.028\Omega$. GeCaso necessário, consultar empresa de abastecimento de electricidade.



O aparelho tem de ser operado sob vigilância.

O calor pode alcançar materiais inflamáveis que se encontram fora do campo do ângulo de visão. O aparelho só pode ser utilizado por técnicos especializados ou sob vigilância. A utilização por crianças é completamente proibida.



Proteger o aparelho de humidade e água.

Datos t3cnicos

Tipo		LE 700	
Tensi3n	V~	120	230
Frecuencia	Hz	50 / 60	50 / 60
Potencia	W	550	770
Caudal de aire m3n.	l/min.	60	80
Temperatura m3xima	°C	600	600
Temperatura ambiente	°C	< 60	

Tipo		LE 3000		LE 3300			
Tensi3n	V~	120	230	120	230	400	440
Frecuencia	Hz	50 / 60		50 / 60			
Potencia	W	2200	3300	2200	3600	4400	4000
Caudal de aire m3n.	l/min.	200	300	150	200	300	300
Temperatura m3xima	°C	650	650	650	650	650	650
Temperatura ambiente	°C	< 60		< 60			

Tipo		LE 5000			
Tensi3n	V~	1x230	1x380-440	1x380-440	1x480
Frecuencia	Hz	50 / 60	50 / 60	50 / 60	50 / 60
Potencia	kW	4.5	5.0-6.7	7.5-10.0	8.0
Caudal de aire m3n.	l/min.	400	500-600	800-1000	900
Temperatura m3xima	°C	700	700	650	700
Temperatura ambiente	°C	< 60			

Tipo		LE 10000 S					
Tensi3n	V~	3x230		3x380-440		3x400	3x480
Frecuencia	Hz	50 / 60		50 / 60		50 / 60	50 / 60
Potencia	kW	5.5	10	5-7	10-13.5	17	16
Caudal de aire m3n.	l/min.	500	1000	1000-1500	1750		
Temperatura m3xima	°C	650	650	650	650		
Temperatura ambiente	°C	< 60		< 60		< 60	< 60

Tipo		LE 700	LE 3000	LE 3300	LE 5000	LE 10000 S
Entrada de ar	mm	∅ 15	∅ 19.5	∅ 38	∅ 38	∅ 60
Peso	kg	0.26	0.5	0.8	1.85	3.4
Dimens3es (Size)	mm	P3gina 3	P3gina 3	P3gina 3	P3gina 4	P3gina 4
S3mbolo de conformidade		CE	CE	CE	CE	CE
S3mbolo de seguranga						Ⓢ
Tipo de certificaa3o						CCA
Classe de protec33o I					Ⓢ	Ⓢ
Classe de protec33o II		□	□	□		

Reservam-se os direitos a alteraa3es t3cnicas.

Descrição do aparelho

- 1 Manga de protecção para cabo de alimentação eléctrica
- 2 Ligação para entrada do ar
- 3 Parafuso de regulação do débito de ar
- 4 Botão para regular o ar
- 5 Potenciómetro de ajuste da temperatura
- 6 Caixa de ligações
- 7 Base de montagem
- 8 Elemento térmico com manga de protecção

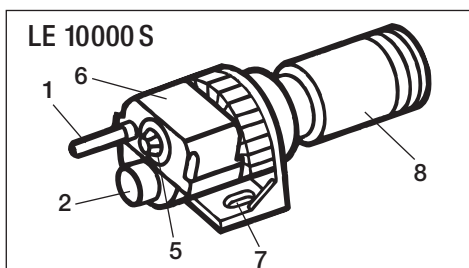
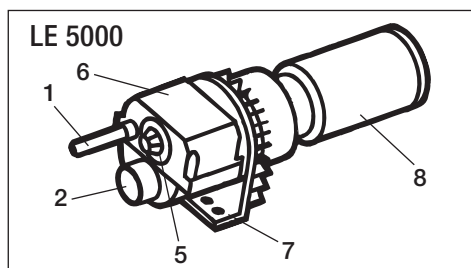
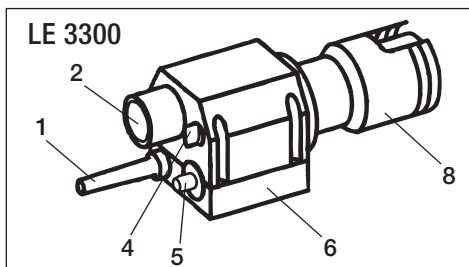
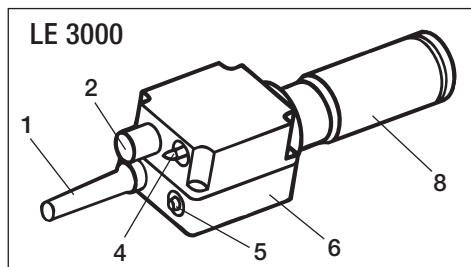
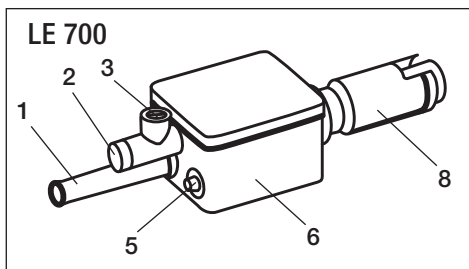

Instalação

- O aparelho só pode ser montado por técnicos especializados.
- **LE 700, LE 3000, LE 3300** deverá ser fixo usando **quatro parafusos M4** na caixa de ligações (6).
- **LE 5000** deverá ser fixo usando **quatro parafusos M5** na base de montagem (7).
- **LE 10000 S** deverá ser fixo usando **dois parafusos M8** na base de montagem (7).
- Ao instalar o aparelho, certifique-se de:
 - apenas ar frio é aspirado
 - não pode haver contra-pressões (ar quente)
 - o aparelho de ar quente não pode estar em linha com outro similar
- Proteja o aparelho de vibrações e choques.
- Dimensões para instalação em mm página 3 e página 4 (Size).

Alimentação de ar

- Para fornecer ar aos aparelhos de ar quente, deverão ser usados sopradores Leister (tenha atenção a sentido de rotação e as ligações eléctricas).
- Para uso em ambientes poeirentos, o aparelho deverá trabalhar com um filtro de aço inox Leister na entrada de ar. Em situações mais graves (partículas metálicas, ar electricamente carregado ou muita poeira) deverão ser usados filtros especiais a fim de evitar curto-circuito na ferramenta.
- O ar a fornecer ao aparelho nunca poderá exceder os 50 °C.
- Deverá respeitar-se o caudal de ar mínimo recomendado (dados técnicos, página 31).



Atenção: Operar o aparelho com alimentação de ar !

Funcionamento

- Ligue o aparelho à rede eléctrica.
- O cabo de alimentação eléctrica deverá ter uma secção apropriada e ser ligado por um técnico.
- Se necessário, aplique um terminal ou reflector apropriado.
- **LE 700**
 - Regule a temperatura do ar quente com o **potenciómetro (5)**.
 - Se necessário, regule o débito de ar com o **parafuso de regulação (3)**.
- **LE 3000, 3300**
 - Ajuste a temperatura do ar quente através do **potenciómetro (5)**.
 - Se necessário, reduza o **caudal de ar através do botão (4)**.
- **LE 5000, 10000 S**
 - Ajuste a temperatura do ar quente através do **potenciómetro (5)**
- Certifique-se de que o ar quente flui livremente (perigo de incêndio).
- A Empresa Leister, assim como os centros de assistência e venda autorizados, oferecem conselhos assim como uma introdução às áreas de aplicação dos aparelhos de ar quente, sem qualquer encargo.
- Após utilização, deixe que a ferramenta arrefeça fazendo passar por ela ar frio (prevenção para contra-pressão de ar quente).

PRECAUÇÃO

- A ligação à rede eléctrica deverá ter um **isolador duplo** (dois polos) com **separação de 3 mm entre contactos**.

Acessórios

- Utilize apenas acessórios Leister.
- Acessórios em www.leister.com



eixe arrefecer a ferramenta antes de substituir o terminal ou reflector.

- Control de temperatura por controlador em cascata Leister (só pode ser montado e ajustado na Leister).

Assistência e reparação

- As reparações devem ser efectuadas apenas por pontos de assistência da Leister autorizados. Estes garantem um serviço de reparação especializado e fiável com peças de substituição originais de acordo com os esquemas eléctricos e listas de peças de substituição.

Garantia legal

- A princípio oferecemos para este aparelho uma garantia conforme as disposições legais/específicas de cada país a partir da data de compra (comprovada pela factura ou guia de remessa). Danos que surgem são eliminados através de fornecimento de reposição ou reparação. Elementos de aquecimento são excluídos desta garantia.
- Prescrições legais reservadas excluem outros direitos.
- Danos que remetem para desgaste natural, sobrecarga ou utilização incorrecta são excluídos da garantia.
- Aparelhos que foram reequipados ou alterados pelo comprador não têm direito à garantia.

Declaração de Incorporação

(de acordo com a directiva da máquina CE 2006/42/ Anexo II B)

Leister Technologies AG, Galileo-Strasse 10, CH-6056 Kaegiswil/Suíça declara com o presente, que a máquina incompleta

Designação:

Air heater

Typo:

LE 700; LE 3000; LE 3300; LE 5000; LE 10000 S

– quando possível a partir do volume de fornecimento – corresponde aos requisitos básicos aplicáveis da directiva de máquinas CE (2006/42).

A máquina incompleta corresponde, para além disso, aos requisitos das seguinte(s) directiva(s) CE:

Directiva(s) CE:

Compatibilidade electromagnética 2004/108

Directiva de baixa tensão 2006/95

RoHS Directiva 2011/65

Normas harmonizadas:

EN 12100-1, EN 12100-2, EN 60204-1, EN 14121-1,

EN 55014-1, EN 55014-2, EN 61000-6-2,

EN 61000-3-2, EN 61000-3-3,

EN 61000-3-12, EN 61000-3-11 (Z_{max}),

EN 62233, EN 60335-2-45, EN 50581

Para além disso declaramos, que, para esta máquina incompleta, foram elaborados os documentos técnicos especiais conforme o anexo VII (parte B) e responsabilizamo-nos pelo seu envio por via electrónica, a pedido comprovado, pelas autoridades de monitorização do mercado.

Nome do responsável pela documentação: Patrick Rieder, Compliance Manager

A colocação em funcionamento da máquina incompleta é proibida, até que seja determinado, que a máquina, na qual a máquina incompleta foi incorporada, corresponde às determinações da directiva de máquinas CE (2006/42).

Kaegiswil, 05.02.2013

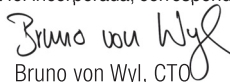
Bruno von Wyl, CTO

Beat Mettler, COO

Eliminação



Ferramentas eléctricas, acessórios e embalagens devem ser entregues para uma reciclagem ecológica. Apenas para países UE: Não deite ferramentas eléctricas no lixo doméstico! De acordo com a directiva europeia 2002/96 acerca dos aparelhos antigos eléctricos e electrónicos e a sua implementação no direito nacional, as ferramentas eléctricas inutilizáveis têm de ser separadas, recolhidas e entregues num ponto de recolha ecológico.



Gebruiksaanwijzing voor ingebruikname zorgvuldig lezen en voor latere naslag bewaren.

Heteluchtapparaten LE 700; LE 3000; LE 3300; LE 5000; LE 10000 S

Toepassing

Het Leister heteluchtapparaat is geschikt voor inbouw in machines, installaties of apparaten en is voor continu gebruik ontwikkeld.

- Verschillende **droog- en opwarmingsprocessen**.
- **Krimpen en lassen** van verpakkingsfoliën en vormdelen.
- **Opwarmen** van doorloopovens en tanks.
- **Activeren/lossen** van oplosmiddelvrije lijmen en Hot-melts.
- **Steriliseren** van verpakkingsmateriaal zoals flessen, kurken en tanks.
- **Glad en glanzend maken** van oppervlakten van dragees, chocolade, bonbons en cosmetica-artikelen.
- **Scheiden en versmelten** van synthetische draden en weefsels.
- **Solderen** van dunne plaatmaterialen.
- **Solderen en desolderen** van SMD- en DIP-componenten.
- **Versnellen** van mengprocessen en oplossen van schuim dat bij het mengen of aftappen ontstaat.
- **Lassen** van thermoplastische kunststoffen.
- **Verwijderen** van scherpe spuitgietnaden van kunststof delen en glanzend maken van kunststof oppervlakken.



Waarschuwing



Levensgevaar bij het openen van het apparaat. Spanningsdragende componenten en aansluitingen worden blootgelegd. Voor het openen van het apparaat moeten alle polen van het elektriciteitsnet worden losgehaald.



Brand- en ontploffingsgevaar bij ondeskundig gebruik van heteluchtapparaten, vooral in de buurt van brandbare materialen en explosieve gassen.



Verbrandingsgevaar ! Buis met verwarmingselement en mondstuk niet in hete toestand aanraken. Het apparaat eerst laten afkoelen. De hete luchtstraal niet op personen of dieren richten.



Veiligheid



De nominale spanning die op het apparaat staat aangegeven, moet overeenkomen met de netspanning. IEC/EN 61000-3-11; $Z_{max} = 0.044\Omega + j 0.028\Omega$. Neem eventueel contact op met uw elektriciteitsbedrijf.



Het apparaat moet onder toezicht in werking zijn. De warmte kan brandbare materialen bereiken die zich buiten zichtwijdte bevinden. Het apparaat mag alleen door daarvoor opgeleide technici of onder toezicht van zulke personen worden gebruikt. Het is voor kinderen verboden dit apparaat te gebruiken.



Bescherm het apparaat tegen vocht en damp.

Technische gegevens

Type		LE 700	
Spanning	V~	120	230
Frequentie	Hz	50 / 60	50 / 60
Vermogen	W	550	770
Min. luchthoeveelheid	l/min.	60	80
Maximum temperatuur	°C	600	600
Temperatuur omgeving	°C	< 60	

Type		LE 3000		LE 3300			
Spanning	V~	120	230	120	230	400	440
Frequentie	Hz	50 / 60		50 / 60			
Vermogen	W	2200	3300	2200	3600	4400	4000
Min. luchthoeveelheid	l/min.	200	300	150	200	300	300
Maximum temperatuur	°C	650	650	650	650	650	650
Temperatuur omgeving	°C	< 60		< 60			

Type		LE 5000			
Spanning	V~	1×230	1×380–440	1×380–440	1×480
Frequentie	Hz	50 / 60	50 / 60	50 / 60	50 / 60
Vermogen	kW	4.5	5.0–6.7	7.5–10.0	8.0
Min. luchthoeveelheid	l/min.	400	500–600	800–1000	900
Maximum temperatuur	°C	700	700	650	700
Temperatuur omgeving	°C	< 60			

Type		LE 10000 S					
Spanning	V~	3×230		3×380–440		3×400	3×480
Frequentie	Hz	50 / 60		50 / 60		50 / 60	50 / 60
Vermogen	kW	5.5	10	5–7	10–13.5	17	16
Min. luchthoeveelheid	l/min.	500	1000	1000–1500	1750		
Maximum temperatuur	°C	650	650	650	650		
Temperatuur omgeving	°C	< 60		< 60		< 60	< 60

Type		LE 700	LE 3000	LE 3300	LE 5000	LE 10000 S
Inblaasnippel	mm	∅ 15	∅ 19.5	∅ 38	∅ 38	∅ 60
Gewicht	kg	0.26	0.5	0.8	1.85	3.4
Afmeting (Size)	mm	blz. 3	blz. 3	blz. 3	blz. 4	blz. 4
Conformiteitstekens		CE	CE	CE	CE	CE
Veiligheidstekens						⊕
Certificeringsoort						CCA
Beschermingsklasse I					⊕	⊕
Beschermingsklasse II		□	□	□		

Technische wijzigingen voorbehouden

Beschrijving van het apparaat

- 1 Snoertule voor aansluitkabel
- 2 Inblaasnippel
- 3 Luchtreduceerschroef
- 4 Luchtregelschuif
- 5 Potmeter voor temperatuurinstelling
- 6 Behuizing
- 7 Bevestigingssteun
- 8 Verwarmingselement met beschermingsbuis

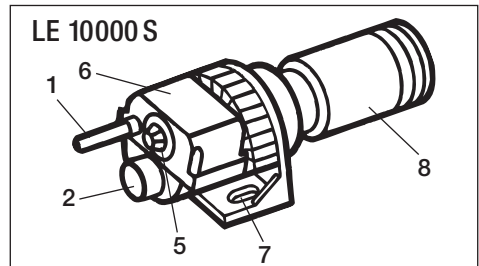
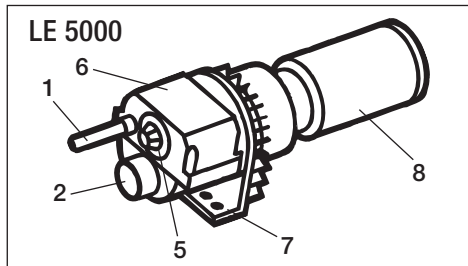
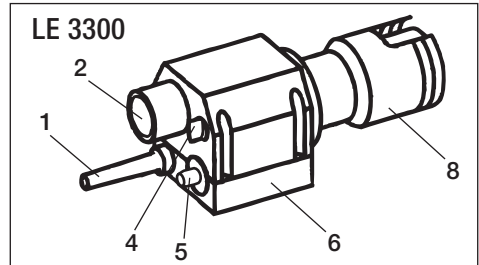
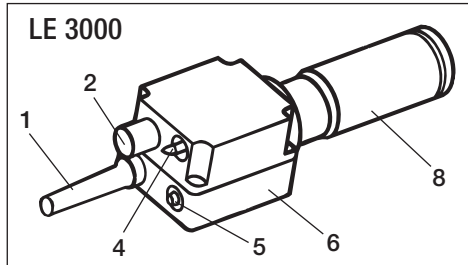
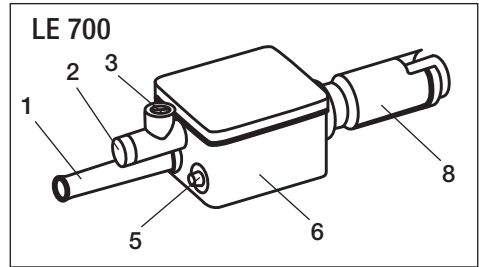

Inbouw

- Het apparaat moet door een professional worden geïnstalleerd.
- **LE 700, LE 3000, LE 3300**, onderaan de **behuizing (6)** van het apparaat bevinden zich **4 M4** draadbussen waarmee bevestigen mogelijk is.
- **LE 5000**, onderaan de **bevestigingssteun (7)** van het apparaat bevinden zich **4 M5** draadbussen waarmee bevestigen mogelijk is
- **LE 10000 S** onderaan de **bevestigingssteun (7)** van het apparaat bevinden zich **2 M8** draadbussen waarmee bevestigen mogelijk is.
- Bij het inbouwen van het apparaat moet ervoor gezorgd worden dat:
 - alleen koude lucht aangezogen wordt
 - er geen warmte-ophoping ontstaat
 - het heteluchtapparaat niet door een ander heteluchtapparaat aangeblazen wordt.
- Het apparaat tegen trillingen en schokken beschermen.
- inbouwmaten in mm, blz. 3 en blz. 4 (Size).

Luchtvoorziening

- Voor de luchtvoorziening moeten Leister blaastoestellen gebruikt worden (let op de draairichting en elektrische aansluiting).
- Bij stoffige lucht Leister roestvrijstaalfilter op de aanzuigopening bevestigen.
Bij zeer stoffige lucht, (bijv. metaal-, geleidende- of vochtige stoffen) zult u een speciaal filter moeten gebruiken om kortsluiting in het apparaat te vermijden.
- De temperatuur van de lucht naar de luchtverhitter mag maximaal 50°C zijn.
- Denk aan de minimale luchthoeveelheid (technische gegevens zie blz. 36).



Opgelet: Apparaat altijd met luchtvoorziening bedienen!

Gebruik

- Apparaat aansluiten.
 - De aansluitkabel moet de juiste doorsnede hebben en vakkundig aangesloten worden.
 - Monteer het benodigde mondstuk of de benodigde reflector.
 - **LE 700**
 - Heteluchttemperatuur met **potmeter (5)** instellen.
 - Luchthoeveelheid wanneer nodig met **schroef (3)** verminderen.
 - **LE 3000, 3300**
 - Heteluchttemperatuur met **potmeter (5)** instellen.
 - Luchthoeveelheid wanneer nodig met **luchtregelschuif (4)** verminderen.
 - **LE 5000, 10000 S**
 - Heteluchttemperatuur met **potmeter (5)** instellen.
 - Let erop dat de hetelucht vrij kan uitstromen. (Brandgevaar!)
 - De firma Leister alsmede geautoriseerde verkoop- en serviceplaatsen bieden een kosteloze voorlichting en uitleg betreffende de toepassingen van de luchtverhitters.
 - Na gebruik het apparaat goed laten afkoelen door er koude lucht door te laten stromen (vermijding van warmte-ophoping).
- LET OP:**
- In de aansluiting moet een juiste installatie voor totale fasescheiding van het net met een **contactafstand van minstens 3 mm** voorhanden zijn.

Toebehoren

- Es darf nur Leister Zubehör verwendet werden.
- Toebehoren te vinden op www.leister.com



Voordat u mondstuk of reflector verwisselt, apparaat laten afkoelen.

- Regeling van temperatuur met extra kaskadenregelaar, mag alleen door de firma Leister aangepast en ingeregeld worden.

Service en reparatie

- Reparaties mogen uitsluitend door geautoriseerde Leister Servicepunten worden uitgevoerd. Deze waarborgen een deskundige en betrouwbare reparatieservice met originele-reserveonderdelen volgens de schakelschema's en reserveonderdeellijsten.

Wettelijke garantie

- Voor dit gereedschap bestaat principieel garantie vanaf de aankoopdatum (factuur of leverbon geldt als bewijs) volgens de wettelijke, per land verschillende bepalingen. Aan het apparaat ontstane schade wordt door levering van reserveonderdelen of door reparatie verholpen. Verwarmingselementen maken geen deel uit van deze garantie.
- Verdergaande eisen zijn, uitgezonderd wettelijke voorschriften, uitgesloten.
- Schade die door natuurlijke slijtage, overbelasting of ondeskundige behandeling is ontstaan, valt niet onder deze garantie.
- Es bestaat geen aansprakelijkheid bij apparaten die door de koper werden omgebouwd of veranderd.

Inbouwverklaring

(in de zin van de EG-machinerichtlijn 2006/42, bijlage II B)

Leister Technologies AG, Galileo-Strasse 10, CH-6056 Kaegiswil/Zwitserland verklaart hiermee dat de onvoltooide machine

Benaming:

Air heater

Type:

LE 700; LE 3000; LE 3300; LE 5000; LE 10000 S

– voorzover dit m.b.t. de leveringsomvang mogelijk is - overeenkomt met de fundamentele eisen uit de EG-machinerichtlijn (2006/42).

De onvolledige machine komt bovendien overeen met de eisen uit de volgende EG-richtlijn(en):

EG-richtlijn(en):

Elektromagnetische compatibiliteit 2004/108
Laagspanningsrichtlijn 2006/95
RoHS richtlijn 2011/65

Geharmoniseerde normen:

EN 12100-1, EN 12100-2, EN 60204-1, EN 14121-1,
EN 55014-1, EN 55014-2, EN 61000-6-2,
EN 61000-3-2, EN 61000-3-3,
EN 61000-3-12, EN 61000-3-11 (Z_{max}),
EN 62233, EN 60335-2-45, EN 50581

Verder verklaren wij dat voor deze onvoltooide machine de speciale technische documentatie volgens bijlage VII (deel B) werd opgesteld en verplichten ons, deze bij gegronnd verlangen aan de markttoezichtinstanties elektronisch te overhandigen.

Namen van de documentatievolgemachtigden zijn: Patrick Rieder, Compliance Manager

De inbedrijfstelling van de onvolledige machine is zolang verboden, tot voor een gegeven geval is vastgesteld dat de machine, waarin de onvoltooide machine werd ingebouwd, aan de bepalingen volgens EG-machinerichtlijn (2006/42) voldoet.

Kaegiswil, 05.02.2013

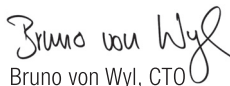
Bruno von Wyl, CTO

Beat Mettler, COO

Afvalverwijdering



Elektrogereedschap, toebehoren en verpakkingen moeten in een milieuvriendelijk recyclingproces worden verwerkt. Alleen voor EU-lidstaten: Geef elektrisch gereedschap niet met het huisvuil mee! Volgens de Europese richtlijn 2002/96 over weg te werpen elektrische en elektronische apparaten, evenals volgens de omzetting hiervan in nationaal recht, moet niet meer te gebruiken elektrogereedschap apart worden verzameld en naar een milieuvriendelijk recyclingproces worden afgevoerd.



Betjeningsvejledningen gennemlæses omhyggeligt før ibrugtagning og gemmes til evt. senere brug.

Luftvarmer LE 700; LE 3000; LE 3300; LE 5000; LE 10000 S

Anvendelse

LEISTER luftvarmer er beregnet for påbygning på maskiner, anlæg eller apparater og er konstrueret for kontinuerlig drift.

- **Tørring- og opvarmningsproces** af forskellig art
- **Krympning og svejsning** af indpakningsfolie og formdele
- **Opvarmning** af gennemløbsovne og beholdere
- **Aktivering og opløsning** af opløsningsfrie klæbestoffer og smelteklæber
- **Sterilisering** af indpakningsmaterialer såsom flasker, propper og beholdere
- **Udglatning** af pille-overtræk, **glinsning** af chokolade og kosmetikartikler
- **Overskære og sammensmelte** syntetiske tråde og væv
- **Loddefunktion** af tynde metaldele
- **Lodning og udlodning** af SMD- og stikkomponenter
- **Fremskyndelse** af blandingsprocesser og **opløsning** af skum der opstår i forbindelse med blandings- eller fyldeprocesser
- **Svejsning** af termoplastiske kunststoffer
- **Fjernelse** af kunststofgrater ved presning samt **glinsning** af kunststof-overflader



Advarsel



Livsfare ved åbning af apparatet, da spændingsførende komponenter og tilslutninger bliver blottet. Inden åbning af apparatet skal alle poler frakobles elnettet.



Brand- og eksplosionsfare ved uhensigtsmæssig indbygning og brug af luftvarmere, specielt i nærheden af brændbare materialer og eksplosive gasser.



Forbrændingsfare! Varmeelementrør og dyser må ikke berøres i varm tilstand. Lad apparatet afkøle. Varmluftstråle må ikke rettes mod personer eller dyr.



Forsigtig



Nominel spænding, der er angivet på apparatet, skal modsvare den aktuelle netspænding. IEC/EN 61000-3-11; $Z_{max} = 0.044\Omega + j 0.028\Omega$. Rådfør i givet fald med elektricitetsværket.



Apparatet skal overvåges under drift. Varme kan nå til brændbare materialer der er udenfor synsvidde. Apparatet må kun benyttes af uddannede personer eller under opsyn af disse. Børn må ikke benytte apparatet.



Apparatet skal beskyttes mod fugt og væske.

Tekniske data

Type		LE 700	
Spænding	V~	120	230
Frekvens	Hz	50 / 60	50 / 60
Effekt	W	550	770
Min. luftmængde	l/min.	60	80
Max. temperatur	°C	600	600
Omgivelsestemperatur	°C	< 60	

Type		LE 3000		LE 3300			
Spænding	V~	120	230	120	230	400	440
Frekvens	Hz	50 / 60		50 / 60			
Effekt	W	2200	3300	2200	3600	4400	4000
Min. luftmængde	l/min.	200	300	150	200	300	300
Max. temperatur	°C	650	650	650	650	650	650
Omgivelsestemperatur	°C	< 60		< 60			

Type		LE 5000			
Spænding	V~	1×230	1×380–440	1×380–440	1×480
Frekvens	Hz	50 / 60	50 / 60	50 / 60	50 / 60
Effekt	kW	4.5	5.0–6.7	7.5–10.0	8.0
Min. luftmængde	l/min.	400	500–600	800–1000	900
Max. temperatur	°C	700	700	650	700
Omgivelsestemperatur	°C	< 60			

Type		LE 10000 S					
Spænding	V~	3×230		3×380–440		3×400	3×480
Frekvens	Hz	50 / 60		50 / 60		50 / 60	50 / 60
Effekt	kW	5.5	10	5–7	10–13.5	17	16
Min. luftmængde	l/min.	500	1000	1000–1500	1750		
Max. temperatur	°C	650	650	650	650		
Omgivelsestemperatur	°C	< 60		< 60		< 60	< 60

Type		LE 700	LE 3000	LE 3300	LE 5000	LE 10000 S
Indblæsningsstuds	mm	ø 15	ø 19.5	ø 38	ø 38	ø 60
Vægt	kg	0.26	0.5	0.8	1.85	3.4
Mål (Size)	mm	Side 3	Side 3	Side 3	Side 4	Side 4
Overensstemmelsesmærke		CE	CE	CE	CE	CE
Sikkerhedsmærke						⊕
Godkendelsestype						CCA
Beskyttelsesklasse I					⊕	⊕
Beskyttelsesklasse II		□	□	□		

Ret til tekniske ændringer forbeholdes

Apparatbeskrivelse

- 1 Gummitylle for el.kabel
- 2 Indblæsningsstuds
- 3 Skruer for reducering af luftmængde
- 4 Luftspjæld
- 5 Potentiometer for temperaturindstilling
- 6 Tilslutningskabinnet
- 7 Monteringsholder
- 8 Varmelegemerør incl. beskyttelsesrør

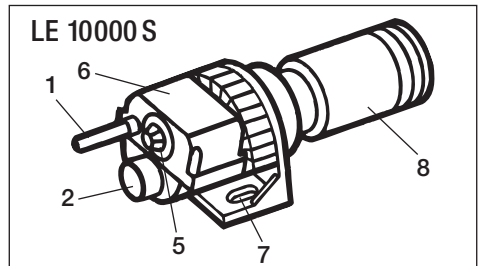
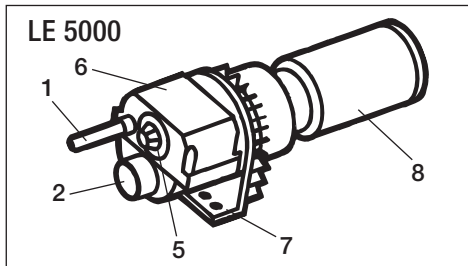
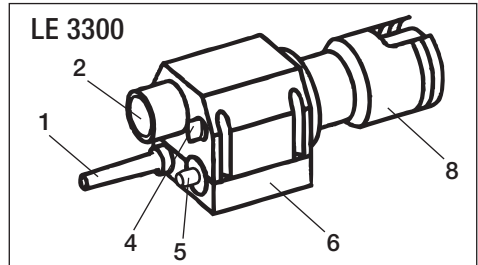
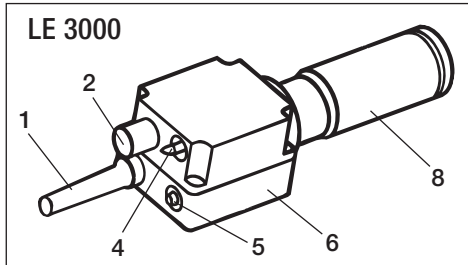
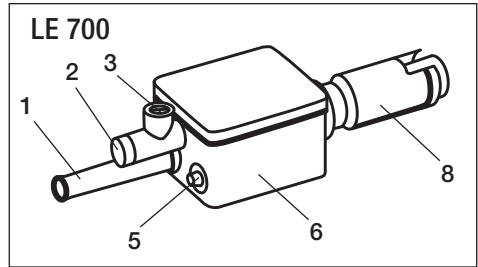

Montering

- Apparatet må kun indbygges af uddannede personer.
- **LE 700, LE 3000, LE 3300** befæstiges med **fire M4-skruer** på tilslutningskabinettet (6).
- **LE 5000** befæstiges med **fire M5-skruer** på monteringsholder (7).
- **LE 10000S** befæstiges med **to M8-skruer** på monteringsholder (7).
- Ved montering må påses at
 - der kun indsuges kold luft
 - der ikke opstår (varme-) tilbagestrømning
 - luftvarmeren ikke rammes af en anden luftvarmer
- Apparatet beskyttes mod vibrationer og rystelser.
- Indbygningsmål i mm (Size) side 3 og side 4 (Size).

Lufttilførsel

- Som lufttilfører skal anvendes Leister-blæsere (vær opmærksom på omdrejningsretning samt elektrisk tilslutning).
- Ved støvholdig luft skal Leister specialstålfilter påsættes indsuigningsstutsen på blæseren. Ved særlig kritiske støvarter (f.eks. metal-, elektrisk ledende- eller fugtige- støvpartikler) skal specialfilter benyttes for at undgå kortslutning i apparatet.
- Luftvarmeren må kun tilføres luft med en temperatur på max. 50 °C.
- Minimum lufttilførsel skal overholdes (Tekniske data se side 41).



Bemærk: Apparatet skal altid idriftsættes med luftforsyning!

Driftfunktion

- Apparatet tilsluttes el.nettet.
- Tilslutningskablet skal opfylde kravene på kvadratlederne og være tilsluttet fagmæssigt korrekt.
- Efter behov monteres rette dyse eller reflektor.
- **LE 700**
 - Varmlufttemperaturen indstilles med **potentiometer (5)**.
 - Luftmængden reduceres efter behov med **skrue (3)**.
- **LE 3000, 3300**
 - Varmlufttemperaturen indstilles med **potentiometer (5)**.
 - Luftmængden reduceres efter behov med **luftspjæld (4)**.
- **LE 5000, 10000 S**
 - Varmlufttemperaturen indstilles med **potentiometer (5)**.
- • Vær opmærksom på at den varme luft kan passere uhindret (Brandfare!).
- Firma Leister samt deres autoriserede service-virksomheder tilbyder gratis rådgivning i forbindelse med anvendelse af luftvarmeren.
- Efter brugen efterkøles apparatet med kold luft (for at undgå varme-tilbagestrømning).
- **PAS PÅ:**
 - forbindelse med nettilslutning gøres opmærksom på at **polerne skal have en kontaktafstand på 3 mm**.

Tilbehør

- Kun Leister tilbehør må anvendes.
- Tilbehør under www.leister.com



Inden udskiftning af dyse eller reflektor afkøles apparatet.

- Temperaturregulering med tilhørende Leister-kaskaderegulering (må kun til-passes og indstilles af firma Leister).

Service og reparation

- Reparationer må kun udføres af autoriserede Leister-service-steder. Disse yder en faglig korrekt og holdbar reparatiónsservice med original-dele i henhold til diagrammer og reservedelslister.

Reklamationsret

- På denne maskine yder vi principielt garanti i henhold til de lovbestemmelser, som gælder i det enkelte land, fra købsdagen (købsbevis i form af faktura eller følgeseddel skal fremlægges/medsendes). Opståede skader udbedres ved levering af reservedele eller reparation. Varmeelementer er undtaget fra garantidækningen.
- Yderligere krav er, med forbehold for retslige bestemmelser, udelukket.
- Skader der er opstået som følge af naturlig nedslidning, overbelastning eller ukorrekt behandling er udelukket fra garantien.
- Der kan ikke gøres garantikrav gældende for apparater der af køberen er ombygget eller forandret.

Monteringsvejledning

(I henhold til maskindirektiv 2006/42/EF; Bilag II B)

Leister Technologies AG, Galileo-Strasse 10, CH-6056 Kaegiswil/Schweiz erklærer hermed, at den ufuldstændige maskine

Betegnelse:

Air heater

Type:

LE 700; LE 3000; LE 3300; LE 5000; LE 10000 S

– så vidt det er muligt ud fra leveringsomfanget – opfylder de gældende grundlæggende krav for EF-maskiner - (2006/42).

Den ufuldstændige maskine opfylder desuden kravene for følgende EF-direktiv(er):

EF-direktiv(er): Elektromagnetisk kompatibilitet 2004/108
 Lavspændingsdirektivet 2006/95
 RoHS - direktiv 2011/65

Harmoniserede normer: EN 12100-1, EN 12100-2, EN 60204-1, EN 14121-1,
 EN 55014-1, EN 55014-2, EN 61000-6-2,
 EN 61000-3-2, EN 61000-3-3,
 EN 61000-3-12, EN 61000-3-11 (Z_{max}),
 EN 62233, EN 60335-2-45, EN 50581

Desuden erklærer vi, at de særlige tekniske dokumenter for denne ufuldstændige maskine ifølge Bilag VII (Del B) er blevet fremstillet, og vi forpligter os til at overføre disse elektronisk efter anmodning fra markedstilsynet.

Navn på fuldmægtige for dokumentering: Patrick Rieder, Compliance Manager

Idriftsættelse af den ufuldstændige maskine er ikke tilladt før det i givet fald fastsættes, at maskinen er blevet indbygget i den ufuldstændige maskine, ifølge bestemmelserne i maskindirektiv (2006/42).

Kaegiswil, 05.02.2013

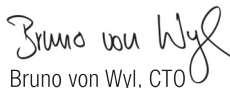
 Bruno von Wyl, CTO

 Beat Mettler, COO

Bortskaffelse



El-værktøj, tilbehør og emballage skal leveres til miljørigtig genanvendelse. Kun for EU lande: Bortskaf ikke el-værktøj med husholdningsaffald! I henhold til det europæiske direktiv 2002/96/EF om elektrisk og elektronisk affald og deres omsætning i national ret, skal ikke længere anvendelige elektriske værktøjer indsamles separat og tilføres miljørigtig genanvendelse



Les bruksanvisningen nøye før igangsetting og oppbevar den for senere bruk.

Luftvarmer LE 700; LE 3000; LE 3300; LE 5000; LE 10000 S

Bruksområder

Luftvarmerne fra Leister er egnet for innbygging i maskiner, anlegg eller utstyr og er konstruert for kontinuerlig drift.

- **Tørking og oppvarmingsprosesser.**
- **Krymping og sveising** av emballasjefolier og plastdeler.
- **Oppvarming** av tunneler/ovner i produksjon.
- **Aktivere/løse** løsningsmiddelfrie limstoffer og smeltelim.
- **Sterilisering** av emballasje feks. flasker, korker og beholdere.
- **Glansbehandle og glatte ut** overflater på sjokolade, kosmetikk artikler, etc.
- **Tilskjæring og sammensmelting** av tråd og vev i syntetisk stoff.
- **Loddeprosesser** på tynne metalldeleer.
- **Påskynding** av blandingprosesser og **opløsning** av skumdannelse ved blanding og påfylling.
- **Sveising** av termoplast.
- **Avrunding** av skarpe plastkanter og **glansbehandling** av plastflater.



Advarsel



Det er livsfarlig å åpne enheten, da dette frilegger strømførende komponenter og koblinger. Før enheten åpnes, må denne være koblet fra nettet på alle poler.



Brann- og eksplosjonsfare ved feil montering og bruk av luftvarmere, særdeles i nærheten av brennbare materialer og eksplosive gasser.



Fare for forbrenning! Ikke berør varmeelementrøret og dysen når de er varme. La enheten avkjøle seg. Varmluftstrålen må ikke rettes mot mennesker eller dyr.



Forsikt



Merkespenningen som er angitt på enheten må stemme overens med nettspenningen. IEC/EN 61000-3-11; $Z_{max} = 0.044\Omega + j 0.028\Omega$. Ta kontakt med den lokale strømleverandøren ved behov.



Enheten må overvåkes når den er i drift. Varme kan spre seg til brennbare materialer som befinner seg utenfor synsvidde. Luftvarmeren skal kun brukes av hertil utdannet fagpersonell, eller under deres tilsyn. Det er strengt forbudt for barn å bruke luftvarmeren.



Luftvarmeren må beskyttes mot fuktighet og væte.

Tekniske data

Type		LE 700	
Spenning	V~	120	230
Frekvens	Hz	50 / 60	50 / 60
Effekt	W	550	770
Min. luftmengde	l/min.	60	80
Max. temperatur	°C	600	600
Omgivelsetemperatur	°C	< 60	

Type		LE 3000		LE 3300			
Spenning	V~	120	230	120	230	400	440
Frekvens	Hz	50 / 60		50 / 60			
Effekt	W	2200	3300	2200	3600	4400	4000
Min. luftmengde	l/min.	200	300	150	200	300	300
Max. temperatur	°C	650	650	650	650	650	650
Omgivelsetemperatur	°C	< 60		< 60			

Type		LE 5000			
Spenning	V~	1×230	1×380–440	1×380–440	1×480
Frekvens	Hz	50 / 60	50 / 60	50 / 60	50 / 60
Effekt	kW	4.5	5.0–6.7	7.5–10.0	8.0
Min. luftmengde	l/min.	400	500–600	800–1000	900
Max. temperatur	°C	700	700	650	700
Omgivelsetemperatur	°C	< 60			

Type		LE 10000 S					
Spenning	V~	3×230		3×380–440		3×400	3×480
Frekvens	Hz	50 / 60		50 / 60		50 / 60	50 / 60
Effekt	kW	5.5	10	5–7	10–13.5	17	16
Min. luftmengde	l/min.	500	1000	1000–1500	1750		
Max. temperatur	°C	650	650	650	650		
Omgivelsetemperatur	°C	< 60		< 60		< 60	< 60

Type		LE 700	LE 3000	LE 3300	LE 5000	LE 10000 S
Luftinntak	mm	∅ 15	∅ 19.5	∅ 38	∅ 38	∅ 60
Vekt	kg	0.26	0.5	0.8	1.85	3.4
Mål (Size)	mm	Side 3	Side 3	Side 3	Side 4	Side 4
CE-merking		CE	CE	CE	CE	CE
Godkjenning						Ⓢ
Sertifisering						CCA
Beskyttelsesklasse I					Ⓢ	Ⓢ
Beskyttelsesklasse II		□	□	□		

Det tas forbehold om tekniske endringer

Beskrivelse

- 1 Kabel beskytter
- 2 Luftinntak
- 3 Skruer for regulering av luft
- 4 Skruer for regulering av luft
- 5 Potentiometer for temperatur innstilling
- 6 Monteringshus
- 7 Montasjefoten
- 8 Fremhylse med beskyttelsesrør

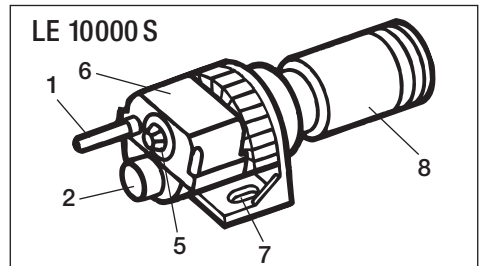
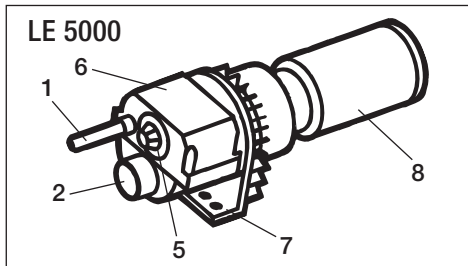
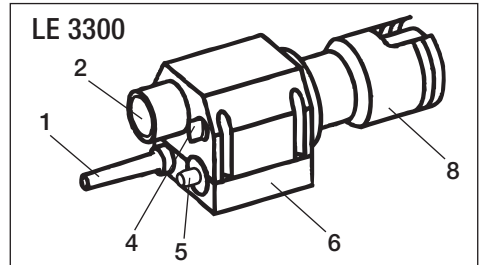
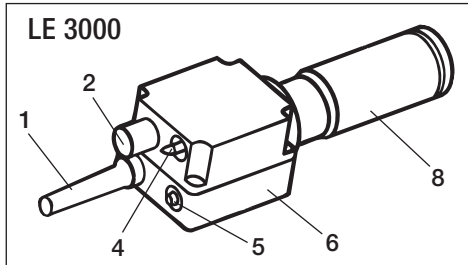
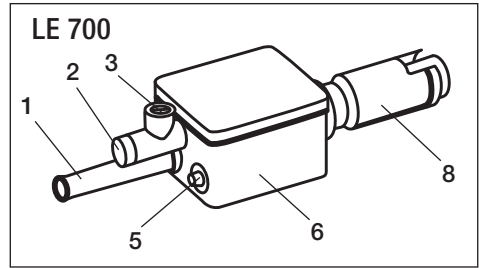

Innstallasjon

- Enheten må kun monteres av utdannede fagfolk.
- **LE 700, LE 3000, LE 3300** bør monteres med **fire M4 skruer** i monteringshus (6).
- **LE 5000** bør monteres med **fire M5 skruer** i montasjefoten (7).
- **LE 10000 S** bør monteres med **to M8 skruer** i montasjefoten (7).
- Innstallingskrav
 - bruk kun kald luft
 - tilbakeslag av varme må ikke oppstå
 - apparatet må ikke utsettes for varme fra ett annet.
- Beskytt apparatet mot vibrasjoner og støt.
- Alle mål i mm side 3 og side 4 (Size).

Lufttilførsel

- Leisters vifter bør brukes for lufttilførsel (kontroller rotasjonsretningen ved tilkobling av strøm).
- For bruk i støvete omgivelser bør vifta utstyres med et Leister rustfritt stålfiler på luftinntaket. Ved spesielle støvproblemer (feks. metall, elektrisk ladet eller fuktig støv) må spesialfilter brukes for å unngå kortslutning.
- Varmluftsapparatet bør ikke få tilført luft over 50°C.
- Min. luftmengde må ikke underskrides (tekniske data se side 46).



Forsikt: Enheten skal alltid drives med lufttilførsel !

Forberedelser

- Sett i kontakten.
- Strømkabel må ha riktig dimensjon og monteres av fagmann.
- Monter dyse eller reflektor for ønsket bruk.
- **LE 700**
 - Still inn ønsket temperatur med **potentiometer (5)**.
 - Reguler luftmengde med **skruer (3)**.
- **LE 3000, 3300**
 - Still inn ønsket temperatur med **potentiometer (5)**.
 - Reguler luftmengden med **skruer (4)**.
- **LE 5000, 10000 S**
 - Still inn ønsket temperatur med **potentiometer (5)**.
- Pass på at varmluften ikke slår tilbake, da dette kan skade apparatet (brannfare).
- Leisters representant ordner etter avtale gratis halvdagskurs i bruken av varmluftsapparatet.
- Etter bruk, la kaldluft strømme igjennom apparatet for avkjøling.

VIKTIG:

- Strømtilførsel bør kobles via en sikkerhetsbryter med **3 mm kontaktavstand** som bryter alle faser.

Tilbehør

- Kun Leisters originaltilbehør skal brukes.
- Tilbehør under www.leister.com



Avkjøl apparatet før bytting av dyse eller reflektor

- Temperaturkontroll med Leisters kaskadregulator, må tilpasses og leveres av Leister.

Service og reparasjon

- Reparasjoner skal kun utføres av autoriserte Leister-servicesteder. Disse sikrer en fagmessig og pålitelig reparasjonsservice med originale reservedeler i henhold til koblings skjemaer og reservedelslister.

Garanti

- For dette apparatet gir vi prinsipielt reklamasjonsrett i henhold til lovens hhv. landets bestemmelser fra kjøpsdato (bevis er regning eller følgebrev. Skader som er oppstått utbedres med levering av nytt produkt eller reparasjon. Varmeelementer er utelukket fra denne garantien.
- Ytterligere krav er utelukket, bortsett fra de som inngår i lovens bestemmelser.
- Skader som kan tilbakeføres til naturlig slitasje, overbelastning, eller usakkyndig behandling, er utelukket fra garantien.
- Det kan ikke fremsettes krav for enheter som er ombygget eller endret av kjøperen.

Sammenstillingserklæring

(I overensstemmelse med EF-maskindirektiv 2006/42; vedlegg II B)

Leister Technologies AG, Galileo-Strasse 10, CH-6056 Kaegiswil/Schweiz, erklærer hermed at den delvis ferdigstilte maskinen

Betegnelse: **Air heater**
Type: **LE 700; LE 3000; LE 3300; LE 5000; LE 10000 S**

– så vidt det er mulig ut fra leveransens innhold – oppfyller de gjeldende, grunnleggende kravene i EF-maskindirektiv (2006/42).

Den delvis ferdigstilte maskinen er dessuten i samsvar med kravene i følgende EF-direktiv(er):

EF-direktiv(er): Elektromagnetisk kompatibilitet 2004/108
Lavspenningsdirektiv 2006/95
RoHS - direktiv 2011/65

Harmoniserte standarder: EN 12100-1, EN 12100-2, EN 60204-1, EN 14121-1,
EN 55014-1, EN 55014-2, EN 61000-6-2,
EN 61000-3-2, EN 61000-3-3,
EN 61000-3-12, EN 61000-3-11 (Z_{max}),
EN 62233, EN 60335-2-45, EN 5058

Dessuten erklærer vi, at den spesielle tekniske dokumentasjonen for denne delvis ferdigstilte maskinen ble utarbeidet i henhold til vedlegg VII (del B), og vi forplikter oss til å overføre denne elektronisk til tilsynsmyndighetene på begrunnet anmodning.

Personen som har fullmakt til å utarbeide tekniske dokumenter: Patrick Rieder, Compliance Manager

Det er forbudt å ta den delvis ferdigstilte maskinen i bruk før maskinen den delvis ferdigstilte maskinen skal bygges inn i, er erklært å være i samsvar med kravene i EF-maskindirektiv (2006/42).

Kaegiswil, 05.02.2013

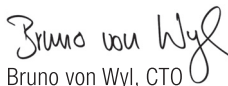
Bruno von Wyl, CTO

Beat Mettler, COO

Deponering



Elektroverktøy, tilbehør og emballasje må leveres inn til miljøvennlig gjenvinning. Kun for EU-land: Elektroverktøy må ikke kastes i vanlig søppel! I samsvar med EF-direktivet 2002/96 vedr. gamle elektriske og elektroniske apparater og tilpasningen til nasjonale lover, må gammelt elektroverktøy som ikke lenger kan brukes samles inn og leveres til miljøvennlig gjenvinning..



Bruksanvisning (Översättning av original drifthanvisning)



Läs igenom denna bruksanvisning noggrant och förvara den för framtida användning.

luftvärmare LE 700; LE 3000; LE 3300; LE 5000; LE 10000 S

Användningsområden

Leister luftvärmare är konstruerad för kontinuerlig användning, fast installerad i maskiner, anläggningar och utrustningar.

- **Torknings- och uppvärmningsprocesser** av olika slag
- **Krypning och svetsning** av emballagefolier och plastdetaljer
- **Uppvärmning** av genommatningsugnar och behållare
- **Aktivering och lossande** av lösningsmedelfritt lim och smältlim
- **Sterilisation** av förpackningsmaterial, t.ex. flaskor, korkar och behållare
- **Glättning** vid dragering, **glansbehandling** av choklad och kosmetiska artiklar
- **Tillskärning och sammansmältning** av tråd och väv i syntetmaterial
- **Lödning** av detaljer i tunnplåt
- **Lödning och avlödning** av SMD- och genomstickskomponenter
- **Påskydande** av blandningsprocesser och **upplösning** av skumbildning vid blandnings- och påfyllningsmoment
- **Plastsvetsning**
- **Avgradning** av pressade plastdetaljer och **glansbehandling** av plastytor



Varning



Livsfara vid öppnandet av apparaten, eftersom spänningsledande komponenter och anslutningar friläggs. Innan apparaten öppnas måste den allpoligt kopplas loss från elnätet.



Brand- och explosionsfara vid osakkunnig inmontering och användning av luftvärmare, särskilt i närhet av brännbart material och explosiva gaser.



Förbränningsrisk! Vidrör aldrig värmeelementrör eller munstycke när de ännu är heta. Låt apparaten svalna. Rikta aldrig den heta värmestrålen på personer eller djur.



OBS!



Den märkspänning som är angiven på apparaten måste stämma överens med befintlig nätspänning. IEC/EN 61000-3-11; $Z_{max} = 0.044\Omega + j 0.028\Omega$. Vid tvivel, kontakta och fråga din elleverantör.



Apparaten måste observeras när den används. Värme kan nå brännbart material som befinner sig utom synhåll. Apparaten får endast användas av utbildade experter eller av personer som arbetar under deras tillsyn. Det är absolut förbjudet för barn att använda apparaten.



Skydda apparaten mot fukt och väta.

Tekniska data

Typ		LE 700	
Spänning	V~	120	230
Frekvens	Hz	50 / 60	50 / 60
Effekt	W	550	770
Min. luftflöde	l/min.	60	80
Max. temperatur	°C	600	600
Omgivningstemperatur	°C	< 60	

Typ		LE 3000		LE 3300			
Spänning	V~	120	230	120	230	400	440
Frekvens	Hz	50 / 60		50 / 60			
Effekt	W	2200	3300	2200	3600	4400	4000
Min. luftflöde	l/min.	200	300	150	200	300	300
Max. temperatur	°C	650	650	650	650	650	650
Omgivningstemperatur	°C	< 60		< 60			

Typ		LE 5000			
Spänning	V~	1×230	1×380–440	1×380–440	1×480
Frekvens	Hz	50 / 60	50 / 60	50 / 60	50 / 60
Effekt	kW	4.5	5.0–6.7	7.5–10.0	8.0
Min. luftflöde	l/min.	400	500–600	800–1000	900
Max. temperatur	°C	700	700	650	700
Omgivningstemperatur	°C	< 60			

Typ		LE 10000 S					
Spänning	V~	3×230		3×380–440		3×400	3×480
Frekvens	Hz	50 / 60		50 / 60		50 / 60	50 / 60
Effekt	kW	5.5	10	5–7	10–13.5	17	16
Min. luftflöde	l/min.	500	1000	1000–1500	1750		
Max. temperatur	°C	650	650	650	650		
Omgivningstemperatur	°C	< 60		< 60		< 60	< 60

Typ		LE 700	LE 3000	LE 3300	LE 5000	LE 10000 S
Luftintag	mm	∅ 15	∅ 19.5	∅ 38	∅ 38	∅ 60
Vikt	kg	0.26	0.5	0.8	1.85	3.4
Mått (Size)	mm	Sidan 3	Sidan 3	Sidan 3	Sidan 4	Sidan 4
Konformitetsmärkning		CE	CE	CE	CE	CE
Säkerhetsmärkning						Ⓢ
Certifiering						CCA
Skyddsklass I					Ⓢ	Ⓢ
Skyddsklass II		□	□	□		

Beskrivning

- 1 Skydd för nätkabel
- 2 Luftintag
- 3 Skruv för att minska mängden luft
- 4 Luftspjäll
- 5 Potentiometer för temperaturinställning
- 6 Anslutningskåpa
- 7 Fästkonsol
- 8 Värmeelementhylsa med skydd

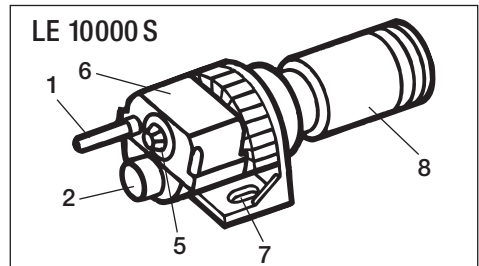
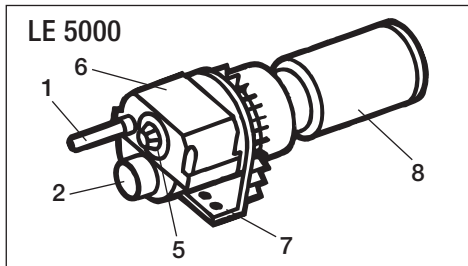
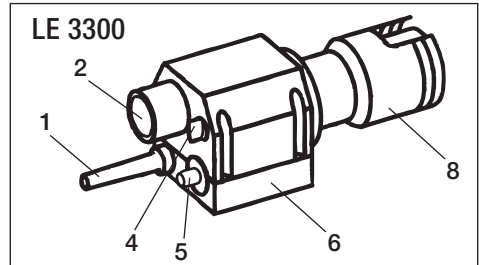
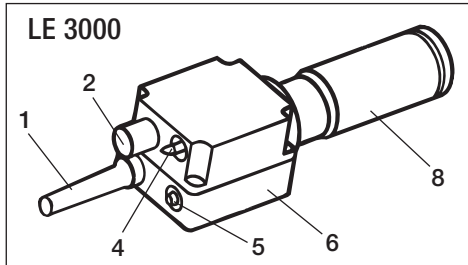
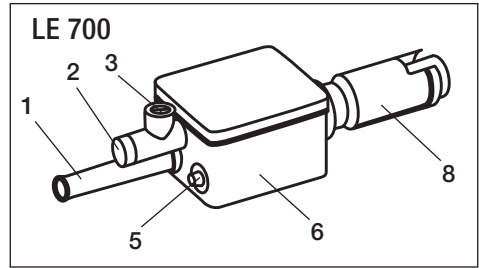

Installation

- Apparaten får endast monteras av utbildad fackpersonal.
- **LE 700, LE 3000, LE 3300** installeras fast med **fyra (M4) 4 mm skruvar** i anslutningskåpan (6)
- **LE 5000** installeras fast med **fyra (M5) 5 mm skruvar** i fästkonsol (7).
- **LE 10000 S** installeras fast med **två (M8) 8 mm skruvar** i fästkonsol (7).
- Installationskrav:
 - endast kallluft får sugas in
 - ingen restvärme får stå kvar
 - luftvärmaren får inte utsättas för varmluft från någon annan varmluftsapparat
- Skydda apparaten för stötar och vibrationer.
- Alla mått i mm se sidan 3 och sidan 4 (Size).

Lufttillförsel

- Leisters originalfläktar måste användas. (Kontrollera fläktens rotationsriktning vid nätanslutning).
- I dammig miljö, montera Leisters stålfilter på fläktens luftintag. Vid starkt förorenad luft med elektriskt ledande och fuktiga partiklar måste specialfilter monteras för undvikande av kortslutning i apparaten.
- Luftvärmaren får inte tillföras luft som är varmare än 50°C.
- Underskrid aldrig minsta tillåtna luftflöde (Tekniska data se sidan 51).



OBS!: Använd apparaten endast med fungerande lufttillförsel!

Användning

- Anslut luftvärmaren till nätet.
- Nätkabeln måste ha rätt tvärsnittsarea och ska anslutas av fackman.
- Montera munstycke eller reflektor för avsett ändamål.
- **LE 700**
 - Ställ in lufttemperaturen med **potentiometern (5)**.
 - Minska luftflödet vid behov med **skruv (3)**.
- **LE 3000, 3300**
 - Ställ in lufttemperaturen med **potentiometern (5)**.
 - Minska luftflödet vid behov med **luftspjället (4)**.
- **LE 5000, 10000 S**
 - Ställ in lufttemperaturen med **potentiometern (5)**.
- Se till att varmluften kan strömma ut fritt. Tänk på brandfaran.
- Leisters auktoriserade återförsäljare och serviceverkstäder anordnar efter föregående anmälan gratis halvdagskurs i apparatens användningsområden.
- Efter användning, kyl ner apparaten genom kallluftblåsning för att eliminera restvärme.

VIKTIGT:

- Apparaten måste nätanslutas via en säkerhetsbrytare som har **3 mm kontaktavstånd** och som bryter **samtliga faser**.

Tillbehör

- Endast Leisters originaltillbehör får användas.
- Tillbehör hos www.leister.com



Låt apparaten kallna före byte av munstycke eller reflektor.

- Temperaturreglering med Leisters kaskadkopplingsdon måste anpassas och avstämmas av Leister.

Service och reparation

- Reparationer får endast utföras av auktoriserade Leister-serviceverkstäder. Dessa verkstäder kan garantera en fackmannamässig och tillförlitlig reparationservice med originalreservdelar enligt tillämpliga kretsscheman och reservdelslistor.

Garanti

- För denna produkt lämnar vi garanti enligt lagens/respektive lands bestämmelser utgående från köpdatum (köpet måste styrkas med faktura eller följesedel). Skador som uppstått avhjälpas med reservdelar eller reparation. Värmeelement ingår inte i denna garanti
- Alla andra garantianspråk är uteslutna med förbehåll för gällande och tillämpliga bestämmelser.
- Skador som uppstår genom naturligt slitage, överbelastning eller felaktig hantering omfattas inte av denna garanti.
- Garantianspråk består inte för apparater/maskiner som köparen har byggt om eller förändrat.

Monteringsdeklaration

(Enligt EG-maskindirektiv 2006/42; bilaga II B)

Leister Technologies AG, Galileo-Strasse 10, CH-6056 Kaegiswil/Schweiz försäkrar härmed att den ofullständiga maskinen

Beteckning: **Air heater**

Typ: **LE 700; LE 3000; LE 3300; LE 5000; LE 10000 S**

– såvida det är möjligt i hänseende till leveransens omfattning – motsvarar de grundläggande kraven i EG-maskindirektiv (2006/42).

Den ofullständiga maskinen motsvarar dessutom kraven i följande EG-direktiv:

EG-direktiv: Elektromagnetisk kompatibilitet 2004/108

Lågspänningsdirektiv 2006/95

RoHS - direktiv 2011/65

Harmoniserade normer: EN 12100-1, EN 12100-2, EN 60204-1, EN 14121-1,
EN 55014-1, EN 55014-2, EN 61000-6-2,
EN 61000-3-2, EN 61000-3-3,
EN 61000-3-12, EN 61000-3-11 (Z_{max}),
EN 62233, EN 60335-2-45, EN 50581

Dessutom försäkrar vi att vi har utfärdat speciella tekniska dokument enligt bilaga VII (del B) för denna ofullständiga maskin som vi på rimlig begäran kommer att via elektroniska medier lämna över till behörig myndighet för marknadsstillsyn.

Namn av den ansvarige för dokumentationen: Patrick Rieder, Compliance Manager

Idrifttagningen av den ofullständiga maskinen är så länge ej tillåten tills det har fastställts, att den maskin i vilken den ofullständiga maskinen har inmonterats, motsvarar bestämmelserna i EG-maskindirektiv (2006/42).

Kaegiswil, 05.02.2013

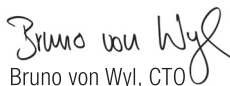
Bruno von Wyl, CTO

Beat Mettler, COO

Avfallshantering



Elektriska verktyg, tillbehör och förpackningsmaterial ska lämnas till en miljöstation enligt miljöföreskrift. Endast för länder inom EU: Kasta aldrig elverktyg i soporna! Enligt det europeiska direktivet 2002/96 om avfall som utgörs av eller innehåller elektriska elektroniska produkter måste kasserade elverktyg sopsorteras och lämnas till en miljöstation med uppsamlingsställe för återvinning.



Kullanım kılavuzunu işleme alma işleminden önce dikkatle okuyun ve daha sonra başvurmak üzere saklayın.

Sıcak Hava Cihazı LE 700; LE 3000; LE 3300; LE 5000; LE 10000 S

Uygulamalar

Leister sıcak hava cihazı makinalar içine monte edilmeye, tesisat ve ekipmanlara bağlanmaya uygun olup sürekli çalışma şartları için dizayn edilmiştir.

- Değişik türde ısıtma ve kurutma prosesleri.
- Ambalaj filmlerinin ve döküm parçalarının şirinklenmesi, kaynağı.
- Konveyörlü fırınların ve ısı tünellerinin ısıtılması.
- Solventsiz yapıştırıcıların ve eriyen yapıştırıcıların aktive edilmesi veya çözülmesi.
- Ambalaj malzemelerinin sterilize edilmesi, kutu, şişe mantar gibi.
- İlaç kaplamasının pürüzsüzleştirilmesi, çikolata ve kozmetin maddelerin parlatılması.
- Sentetik elyafların ayrıştırılması ve kaynaştırılması.
- İnce metal parçaların lehimlenmesi.
- SMD elektronik devrelerin lehimlenmesi ve lehimlerin sökülmesi.
- Karıştırma işlemini hızlandırmak ve karıştırma veya doldurma işlemleri esnasında oluşan uçucu köpüklerin dağıtılması.
- Termoplastik malzemelerin kaynağı.
- Plastik dökümü esnasında oluşan çapakların yok edilmesi ve plastik yüzeylerin parlatılması.



Uyarı



Elektrik bulunan bileşenler ve bağlantılar açığa çıkacağı için cihaz açılırken hayati tehlike vardır. Cihaz açılmadan önce, cihazın tüm kutupları elektrik şebekesinden ayrılmalıdır.



Sıcak hava cihazlarının, özellikle yanıcı malzemelerin ve patlayıcı gazların yakınında usulüne uygun olarak monte edilmemesi ve kullanılmaması durumunda yangın ve patlama tehlikesi vardır.



Yanma tehlikesi! Sıcak durumdaki ısıtma elemanı borusuna ve memeye dokunmayın. Cihazı soğumaya bırakın. Cihazdan çıkan sıcak havayı insanlara veya hayvanlara doğru tutmayın.



Dikkat



Cihazın üzerinde belirtilen anma gerilimi, şebeke gerilimi ile eşdeğer olmalıdır. IEC/EN 61000-3-11; $Z_{max} = 0.044\Omega + j 0.028\Omega$. Gerekliğinde elektrik dağıtım şirketine danışın.



Cihaz, gözlem altında tutularak çalıştırılmalıdır. Oluşan ısı, görüş alanının dışında kalan yanıcı malzemelere ulaşabilir. Cihaz, sadece eğitimli uzman personel tarafından veya bunların gözetimi altında kullanılmalıdır. Çocuklar tarafından kullanılması kesinlikle yasaktır.



Cihaz, neme ve ıslaklığa karşı korunmalıdır.

Teknik Veriler

Tip		LE 700	
Voltaj	V~	120	230
Frekans	Hz	50 / 60	50 / 60
Kapasite	W	550	770
Minimum hava debisi	l/min.	60	80
Maximum hava debisi	°C	600	600
Dış hava giriş ısısı	°C	< 60	

Tip		LE 3000		LE 3300			
Voltaj	V~	120	230	120	230	400	440
Frekans	Hz	50 / 60		50 / 60			
Kapasite	W	2200	3300	2200	3600	4400	4000
Minimum hava debisi	l/min.	200	300	150	200	300	300
Maximum hava debisi	°C	650	650	650	650	650	650
Dış hava giriş ısısı	°C	< 60		< 60			

Tip		LE 5000			
Voltaj	V~	1×230	1×380–440	1×380–440	1×480
Frekans	Hz	50 / 60	50 / 60	50 / 60	50 / 60
Kapasite	kW	4.5	5.0–6.7	7.5–10.0	8.0
Minimum hava debisi	l/min.	400	500–600	800–1000	900
Maximum hava debisi	°C	700	700	650	700
Dış hava giriş ısısı	°C	< 60			

Tip		LE 10000 S					
Voltaj	V~	3×230		3×380–440		3×400	3×480
Frekans	Hz	50 / 60		50 / 60		50 / 60	50 / 60
Kapasite	kW	5.5	10	5–7	10–13.5	17	16
Minimum hava debisi	l/min.	500	1000	1000–1500	1750		
Maximum hava debisi	°C	650	650	650	650		
Dış hava giriş ısısı	°C	< 60		< 60		< 60	< 60

Tip		LE 700	LE 3000	LE 3300	LE 5000	LE 10000 S
Hava giriş bağlantısı	mm	ø 15	ø 19.5	ø 38	ø 38	ø 60
Ağırlık	kg	0.26	0.5	0.8	1.85	3.4
Ölçü (Size)	mm	Sayfa 3	Sayfa 3	Sayfa 3	Sayfa 4	Sayfa 4
Uygunluk işareti		CE	CE	CE	CE	CE
Emniyet işareti						⊕
Sertifikalandırma türü						CCA
Koruma sınıfı I					⊕	⊕
Koruma sınıfı II		□	□	□		

Cihazın Tanıtımı

- 1 Ana bağlantı kablosu koruyucu yenli
- 2 Hava giriş bağlantısı
- 3 Hava debisi ayar vidası
- 4 Hava ayar klapesi
- 5 Isı ayar potansiyometresi
- 6 Bağlantı şasisi
- 7 Montaj şasisi
- 8 Rezistans muhafazası, koruyucu kovanlı

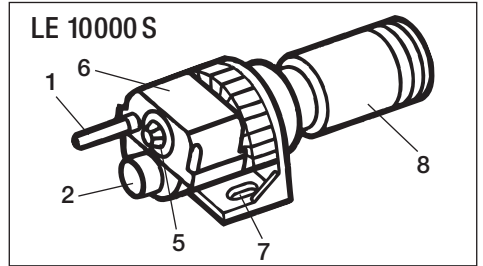
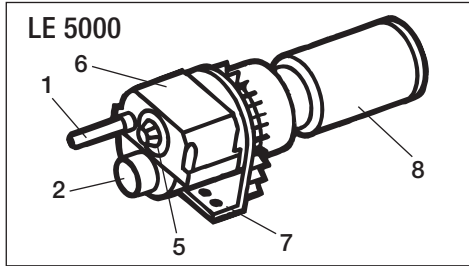
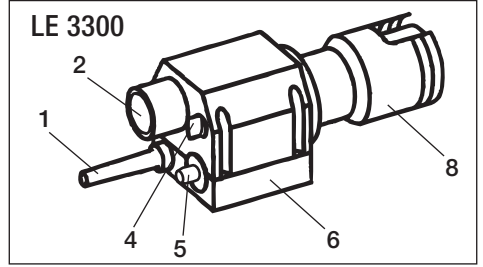
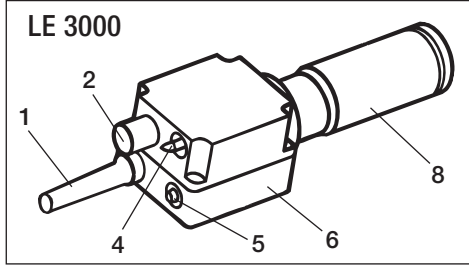
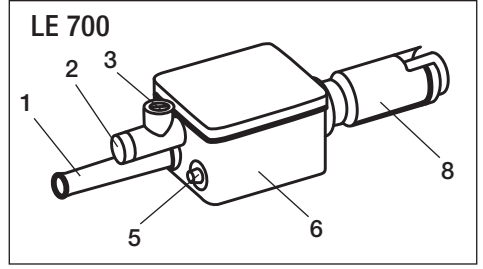

Montaj

- Cihaz, sadece eğitimli uzman kişilerce monte edilmelidir.
- LE 700, LE 3000, LE 3300 cihaz 4 adet M4 civata ile bağlantı şasisi (6) bağlanır.
- LE 5000 cihaz 4 adet M5 civata ile montaj şasisi (7) bağlanır.
- LE 10000 S cihaz 2 adet M8 civata ile montaj şasisi (7) bağlanır.
- Cihazı monte ederken dikkat ediniz:
 - Emiş havası soğuk olmalıdır.
 - Ters basınçla sıcak hava geri dönüşü olmamalıdır.
 - Sıcak hava cihazı karşısında diğer bir sıcak hava cihazı çalıştırılmamalıdır.
- Cihazı şok ve vibrasyondan koruyun.
- Montaj ölçüleri mm sayfa 3 ve sayfa 4 (Size).

Hava Beslemesi

- Hava beslemesi için Leister blowerler kullanılmalıdır. (Motor dönüş yönünü ve bağlantılarını kontrol ediniz.)
- Tozlu ortamlarda blower hava emliş ağızına Leister paslanmaz çelik filitre takınız. Kritik tozlarda (metal, elektrik yüklü veya nemli toz) cihazda kısa devreyi önlemek için özel filitre kullanılmalıdır.
- Sıcak hava cihazının hava emiş sıcaklığı azami 50 C olmalıdır.
- Cihazın içinden geçmesi gereken min. hava debi miktarı dikkate alınmalıdır (Teknik Veriler bkz sayfa 56).



Dikkat: Cihazı, her zaman hava beslemesi ile çalıştırın!

Çalıştırma

- Cihazı şebeke ceyranına bağlayın.
- Kablo çapı cihaz kapasitesine göre seçilmelidir ve uzman teknisyen tarafından bağlanmalıdır.
- Gerekliğinde geçme tip nozul ve reflektörleri takın.
- **LE 700**
 - Sıcak hava ısısını **potansiyometre (5)** ile ayarlayın.
 - Gerekliğinde, hava debisini **hava debisi ayar vidası (3)** ile azaltın.
- **LE 3000, 3300**
 - Sıcak hava ısısını **potansiyometre (5)** ile ayarlayın.
 - Gerekliğinde, hava debisini **hava ayar klapesi (4)** ile azaltın.
- **LE 5000, 10000 S**
 - Sıcak hava ısısını **potansiyometre (5)** ile ayarlayın.
- Sıcak hava akışını engellemeyin. (Yangın tehlikesi)
- Leister şirketi ve yetkili satış ve servis merkezleri sıcak hava cihazlarının uygulama sahaları hakkında bedelsiz danışmanlık hizmeti vermektedir.
- Kullandıktan sonra cihazın içinden soğuk hava geçirerek cihazı soğutun.

DİKKAT:

- Cihaz şebeke bağlantısı için uygun çift kutuplu yalıtıcı kullanılmalıdır ve **bağlantılar arasında 3 mm** mesafe bırakılmalıdır.

Aksesuarlar

- Orijinal Leister aksesuarlarını kullanınız.
- Aksesuarlar için bkz. www.leister.com



Cihazın nozul ve reflektörlerini değiştirmeden önce cihazı soğutunuz.

- İlave Leister kademeli kontrol sistemi ile ısı kontrolü.
Yalnızca Leister yetkili teknisyeni tarafından monte edilmeli ve ayarlanmalıdır.

Servis ve Onarım

- Onarımlar, sadece yetkili Leister servisleri tarafından yapılmalıdır. Yetkili servisler, cihazın orijinal yedek parçalar kullanılarak devre planlarına ve yedek parça listelerine uygun olarak düzgün ve güvenilir bir şekilde onarım hizmeti sunmaktadır.

Garanti

- Bu alet için ilkesel olarak satın alma tarihinden itibaren yasal/ülkelere özgü hükümler uyarınca garanti verilir (Kanit fatura veya irsaliye ile). Garanti kapsamında meydana gelen hasarlar değişim veya onarım yapılarak giderilir. Isıtma elemanları, bu garanti kapsamına dahil değildir.
- Bunun dışında, yasal düzenlemeler kayda alınmak sureti ile hiçbir hak talep edilemez.
- Doğal aşınma, aşırı zorlanma veya usulüne uygun olmayan kullanım nedeniyle meydana gelmiş olan hasarlar garanti kapsamı dahilinde değildir.
- Müşteri tarafından üzerinde modifikasyon veya değişiklik yapılan cihazlar için hiçbir hak talep edilemez.

Donanım Ekleme Beyanı

(2006/42/AT sayılı AT Makine Emniyeti Yönetmeliği Ek II B uyarınca)

Leister Technologies AG, Galileo-Strasse 10, CH-6056 Kaegiswil/ svıçre, aşağıda adı geçen kısmen tamamlanmış makinenin,

Tanım:

Air heater

Tip:

LE 700; LE 3000; LE 3300; LE 5000; LE 10000 S

- teslimat kapsamı bakımından mümkün olduğu kadar AT Makine Emniyeti Yönetmeliği'nin (2006/42) uygulanabilir temel hükümlerine uygun olduğunu beyan eder.

Kısmen tamamlanmış makine, ayrıca aşağıda belirtilen AT yönetmeliğinin (yönetmeliklerinin) hükümlerine uygundur:

AT yönetmeliği (yönetmelikleri):

Elektromanyetik Uyumluluk 2004/108
Alçak Gerilim Yönetmeliği 2006/95
RoHS yönetmeliği 2011/65

Harmonize standartlar:

EN 12100-1, EN 12100-2, EN 60204-1, EN 14121-1,
EN 55014-1, EN 55014-2, EN 61000-6-2,
EN 61000-3-2, EN 61000-3-3,
EN 61000-3-12, EN 61000-3-11 (Z_{max}),
EN 62233, EN 60335-2-45, EN 50581

Bu kısmen tamamlanmış makine için, EK VII (Bölüm B) uyarınca gerekli özel teknik dosyaların düzenlendiğini ve bu teknik dosyaların haklı bir amaçla talep edilmesi halinde pazar denetleme kurumlarına elektronik yolla iletileceğini beyan ediyoruz.

Teknik dosya düzenleyen yetkilinin adı: Patrick Rieder, Compliance Manager

Kısmen tamamlanmış bu makine, ancak monte edileceği makinenin 2006/42/AT sayılı AT Makine Emniyeti Yönetmeliği'nin hükümlerine uygun olduğu tespit edildiğinde işleme alınabilir.

Kaegiswil, 05.02.2013

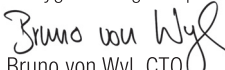
Bruno von Wyl, CTO

Beat Mettler, COO

İmha Edilmesi



Elektrikli aletler, aksesuarlar ve ambalajlar, çevreye uygun bir şekilde geri dönüşüm sistemine dahil edilmelidir. Sadece AB ülkeleri için: Elektrikli ve elektronik aletleri ev çöpüne atmayın! Elektronik eski cihazlar hakkındaki 2002/96/AT sayılı Avrupa Birliği Yönetmeliği ve bu yönetmeliğin ulusal uyarlanmış hali uyarınca kullanılacak durumda olmayan elektrikli aletler ayrı olarak toplanmalı ve çevreye uygun bir şekilde geri dönüşüm sistemine dahil edilmelidir.



A használati utasítást a beüzemelés előtt gondosan el kell olvasni és későbbi betekintés céljából meg kell őrizni.

Légmelegítő LE 700; LE 3000; LE 3300; LE 5000; LE 10000 S

Alkalmazás

A Leister légmelegítők alkalmasak gépekbe, berendezésekbe és készülékekbe történő beszerelésre, és tartós működésre lettek kialakítva.

- Különböző fajta szárítási és melegítési folyamatok
- Csomagolófóliák és formaelemek zsugorítása és hegesztése
- Átmenő sütők és tartályok fűtése
- Oldószermentes ragasztók és enyvek aktiválása és feloldása
- Palackok, dugók és tartályok sterilizálása
- Drazsé-bevonatok felületkezeléséhez, simításához, különböző kozmetikai anyagok felületének fényesítéséhez.
- Vékony bádoglepok forrasztásához.
- Szintetikus szálak és szövetek elválasztása és összeolvasztása
- Vékony lemezek forrasztása
- Keverési folyamatok felgyorsítása és habok feloldása, melyek a keverés és a töltés során képződnek
- Termoplasztikus műanyagok forrasztása
- Műanyag-prézelési maradványok eltávolítása
- Műanyag-felületek fényesítése



Figyelmeztetés



A készülék kinyitása életveszélyes, mivel feszültség alatt álló komponensek és csatlakozók válhatnak szabadáá. A készülék kinyitása előtt teljes körűen áramtalanítani kell azt.



A légmelegítők szakszerűtlen beszerelése és használata tűz- és robbanásveszélyes, különösen akkor, ha éghető anyagok és robbanékony gázok közelében történik.



Égésveszély! A fűtőelem csövet és a fűvókát nem szabad forró állapotban megérinteni. Hagyja a készüléket kihűlni. A forró levegősugarat ne irányítsa emberek vagy állatok felé.



Vigyázat



A készülékre írt névleges feszültségnek egyeznie kell a hálózati feszültséggel. IEC/EN 61000-3-11; $Z_{max} = 0.044\Omega + j 0.028\Omega$. Szükség esetén konzultáljon az áramszolgáltatóval.



A készüléket csak felügyelet mellett lehet üzemeltetni. A hó eljuthat az éghető anyagokhoz, amelyek látótávolságon kívül vannak. A készüléket csak képzett szakemberek üzemeltethetik vagy csak szakember felügyelete alatt üzemeltethető. Gyermek számára az üzemeltetés tilos.



A készüléket védeni kell a nedvességtől.

Műszaki adatok

Típus		LE 700	
Feszültség	V~	120	230
Frekvencia	Hz	50 / 60	50 / 60
Teljesítmény	W	550	770
Min. légmennyiség	l/min.	60	80
Max. hfmérséklet	°C	600	600
Környezeti hfm.	°C	< 60	

Típus		LE 3000		LE 3300			
Feszültség	V~	120	230	120	230	400	440
Frekvencia	Hz	50 / 60		50 / 60			
Teljesítmény	W	2200	3300	2200	3600	4400	4000
Min. légmennyiség	l/min.	200	300	150	200	300	300
Max. hfmérséklet	°C	650	650	650	650	650	650
Környezeti hfm.	°C	< 60		< 60			

Típus		LE 5000			
Feszültség	V~	1×230	1×380–440	1×380–440	1×480
Frekvencia	Hz	50 / 60	50 / 60	50 / 60	50 / 60
Teljesítmény	W	4.5	5.0–6.7	7.5–10.0	8.0
Min. légmennyiség	l/min.	400	500–600	800–1000	900
Max. hfmérséklet	°C	700	700	650	700
Környezeti hfm.	°C	< 60			

Típus		LE 10000 S					
Feszültség	V~	3×230		3×380–440		3×400	3×480
Frekvencia	Hz	50 / 60		50 / 60		50 / 60	50 / 60
Teljesítmény	W	5.5	10	5–7	10–13.5	17	16
Min. légmennyiség	l/min.	500	1000	1000–1500	1750		
Max. hfmérséklet	°C	650	650	650	650		
Környezeti hfm.	°C	< 60		< 60		< 60	< 60

Típus		LE 700	LE 3000	LE 3300	LE 5000	LE 10000 S
Beszívó csomak	mm	∅ 15	∅ 19.5	∅ 38	∅ 38	∅ 60
Tömeg	kg	0.26	0.5	0.8	1.85	3.4
Méretek (Size)	mm	Seite 3	Seite 3	Seite 3	Seite 4	Seite 4
Megfelelőségi jelzés		CE	CE	CE	CE	CE
Biztonsági jelzés						⊕
Tanúsítvány jelleg						CCA
Érintésvédelmi osztály I					⊕	⊕
Érintésvédelmi osztály II		□	□	□		

A műszaki módosítások joga fenntartva

Készülékleírás

- 1 Hálózati kábel rögzítő elem
- 2 Levegőcsatlakozó csonc
- 3 Csavar a légmennyiség csökkentéséhez
- 4 Tolóretesz
- 5 Potencióméter a hőmérséklet beállításához
- 6 Házfedél
- 7 Rögzítőelem
- 8 Kifúvócső védőcsővel

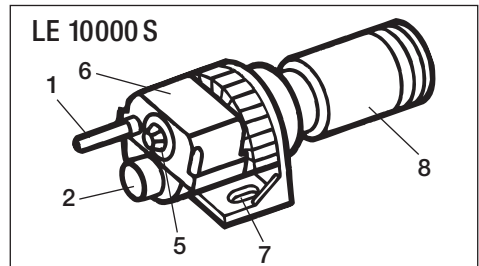
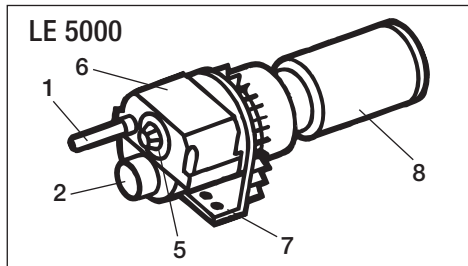
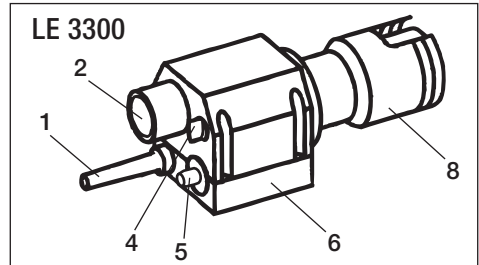
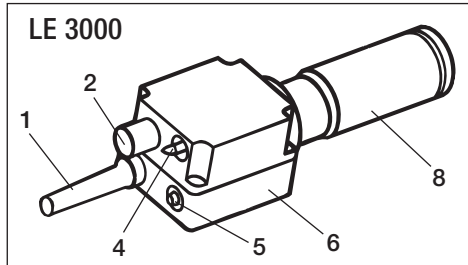
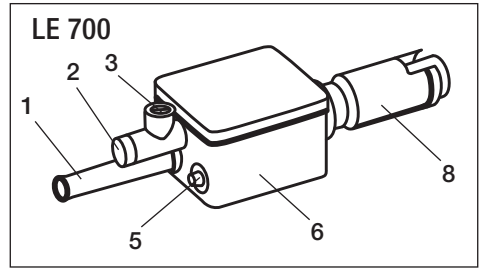

Beépítés

- A készülék beszerelését kizárólag képzett szakemberek végezhetik.
- **LE 700, LE 3000, LE 3300** beépítés esetén a készüléket **4 db M4-es** csavarral a **házfedélnél (6)** fogva rögzíteni kell.
- **LE 5000** beépítés esetén a készüléket **4 db M5-es** csavarral a **rögzítőelem (7)** fogva rögzíteni kell.
- **LE 10000 S** beépítés esetén a készüléket **2 db M8-es** csavarral a **rögzítőelem (7)** fogva rögzíteni kell.
- Beépítésnél ügyelni kell arra, hogy a készülék:
 - csak hideglevegőt szívjon be
 - ne szívhasza be a saját, vagy más hőlégfúvós készülék kifújt levegőjét
 - ne legyen kitéve (meleg-) levegő torlódásnak
- A készüléket vibrációtól és rázkódástól óvni kell.
- Beépítési méretek mm-ben, oldal 3. és 4. (Size).

Légellátás

- Légellátóként csak Leister kifúvót szabad használni. (A forgásirányra és az elektromos csatlakozásra ügyelni kell.)
- A poros levegő szívása esetén, Leister nemesacél légszűrőt kell a beszívónyílásra felhelyezni. Különösen kritikus porok (pl. fém-, elektromos vezető-, vagy nedves porok) előfordulása esetén speciális légszűrőt kell használni a készülékben keletkező esetleges rövidzárlatok elkerülése végett.
- A készülék max. 50 °C-os hőmérsékletű levegőt szívhat be.
- A minimális légmennyiséget be kell tartani. (Műszaki adatok lsd. 61. oldal).



Figyelem: A készüléket mindig levegőellátással üzemeltesse!

Üzembehelyezés

- A készüléket csatlakoztatni az elektromos vezetékhez.
- A hálózati kábelnek rendelkeznie kell a megfelelő vezetőképés keresztmetszettel és azt csak szakember kötheti be a hálózatba.
- Felhelyezni a gépre a szükséges fúvókát és reflektort.
- **LE 700**
 - A forrólevegő hőmérsékletét a **potencióméterrel (5)** beállítani.
 - Szükség esetén a légmennyiséget a **légmennyiség állító csavarral (3)** csökkenteni.
- **LE 3000, 3300**
 - A forrólevegő hőmérsékletét a **potencióméterrel (5)** beállítani.
 - Szükség esetén a légmennyiséget a **tolóretesz (4)** csökkenteni.
- **LE 5000, 10000 S**
 - A forrólevegő hőmérsékletét a **potencióméterrel (5)** beállítani.
- Ügyelni kell arra, hogy a készülékből szabadon kiáramló forrólevegő ne hogy kárt okozhasson. (Égésveszély !)
- A Leister cég és annak területi kereskedelmi- és szerviz képviselői ingyenes tanácsadással és felhasználási területek megismertetésében való segítségnyújtással állnak az Önök rendelkezésére.
- Használat után a készülék hagyni, hogy az átáramló hideg levegő lehűtse. (A forrólevegő torlódás elkerülése végett).

FIGYELEM:

- Beépítés esetén az elektromos csatlakoztatást úgy kell megoldani, hogy a **csatlakozási pontok** között (érintkezők) **minimum 3 mm-es távolság** legyen.

Karbantartás

- A készülékhez kizárólag csak Leister tartozékokat lehet használni.
- A tartozékokról a www.leister.com oldalon tájékozódhat



A fúvóka és reflektor cseréje előtt a készüléket minden esetben kihűteni.

- Hőmérsékletszabályzás a kiegészítő Leister-rendszerszabályzóval. (Csak a Leister cég által kiépíthető és összehangolható).

Szerviz és javítás

- A javítási munkálatokat kizárólagosan a hivatalos Leister szervizpontokkal szabad végeztetni. Ezek szakszerű és megbízható javítást végeznek, melyhez a kapcsolási rajzoknak és az alkatrészlistáknak megfelelő, eredeti alkatrészeket használnak.

Szavatosság

- Erre a készülékre a vásárlási dátumtól kezdve a törvényes/országspecifikus rendelkezéseknek megfelelő szavatosságot nyújtunk (a vásárlási dátumot a számlával vagy a szállítólevéllel lehet igazolni). A keletkezett károkat helyettesítő szállítással vagy javítással szüntetjük meg. A fűtőelemekre ez a jótállás nem terjed ki.
- Minden egyéb igény, kivéve a törvény által előírtakat, kizárt.
- A természetes kopásra, túlterhelésre vagy szakszerűtlen kezelésre visszavezethető károkra a jótállás nem terjed ki.
- Jótállási igény nem érvényesíthető olyan készülékek esetén, melyeket a vevő átalakított vagy módosított.

Beszereleési nyilatkozat

(Az EK 2006/42 gépirányelv; II B függelék szerint)

A **Leister Technologies AG, Galileo-Strasse 10, CH-6056 Kaegiswil/Svájc** ezennel akként nyilatkozik, hogy a nem teljes gép

Megnevezés:

Air Heater

Típus:

LE 700; LE 3000; LE 3300; LE 5000; LE 10000 S

– a terjedelem alapján lehetséges mértékben – eleget tesz az EK-gépirányelv (2006/42) alapvető követelményeinek. A nem teljes gép ezen felül megfelel a következő EK-irányelvek követelményeinek is:

EK-irányelv(ek):

Elektromágneses összeférhetőség 2004/108

Alacsony feszültségű irányelv 2006/95

RoHS irányelv 2011/65

Harmonizált szabványok: EN 12100-1, EN 12100-2, EN 60204-1, EN 14121-1,

EN 55014-1, EN 55014-2, EN 61000-6-2,

EN 61000-3-2, EN 61000-3-3,

EN 61000-3-12, EN 61000-3-11 (Z_{max}),

EN 62233, EN 60335-2-45, EN 50581

Ezen felül akként nyilatkozunk, hogy a nem teljes gépre vonatkozó speciális műszaki dokumentáció a VII. függelék (B rész) alapján készült, és kötelezettséget vállalunk arra, hogy indokolt igény esetén ezeket a piacfelügyeleti hatóságok részére átadjuk.

A dokumentációs megbízott neve: Patrick Rieder, Compliance Manager

A nem teljes gép beüzemelése mindaddig tilos, amíg nem kerül megállapításra, hogy a nem teljes gép beszereléséhez használt gép megfelel az EK-gépirányelv (2006/42) előírásainak.

Kaegiswil, 05.02.2013

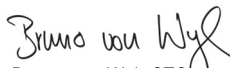

Bruno von Wyl, CTO



Beat Mettler, COO

Ártalmatlanítás

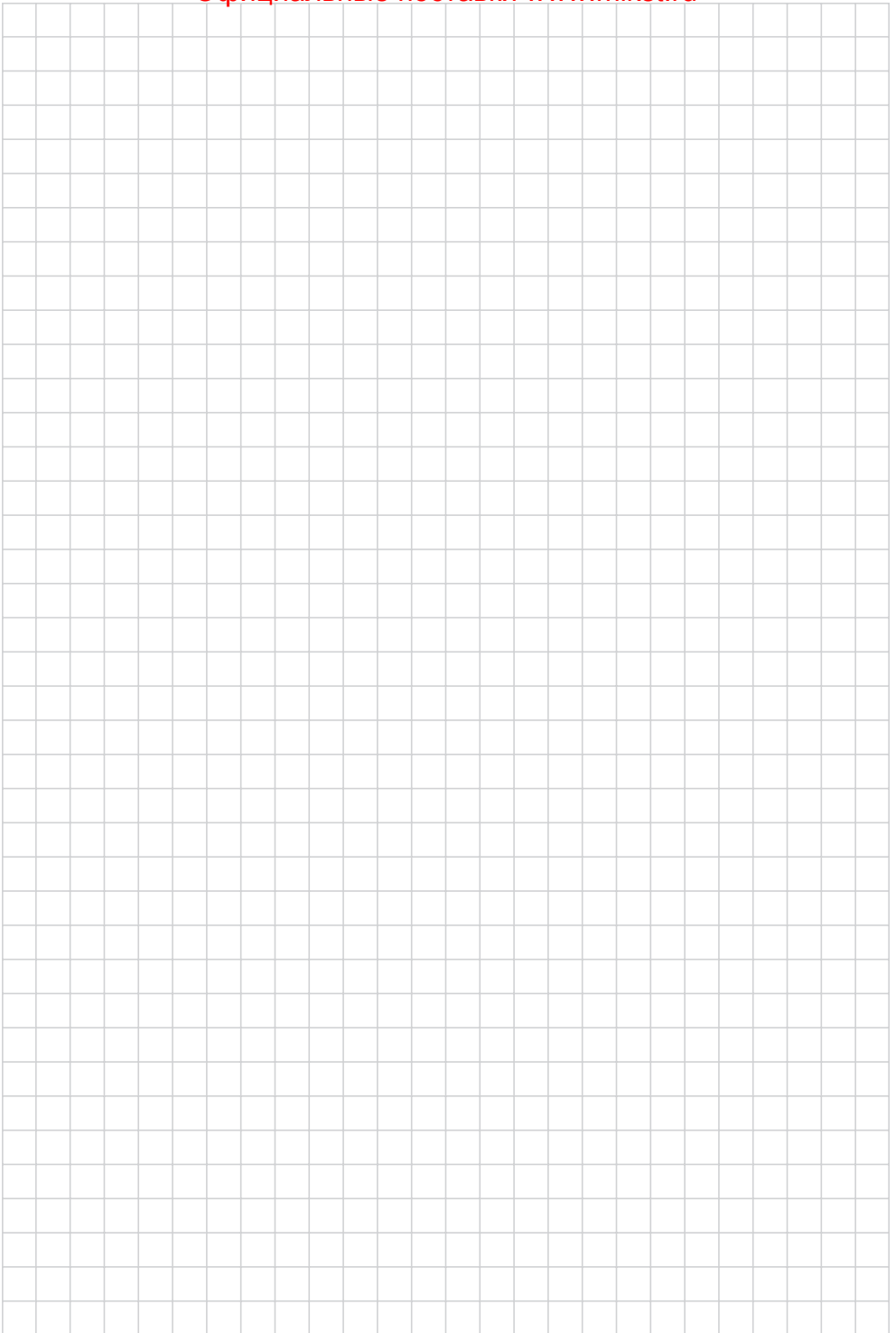

Az elektromos szerszámokat, tartozékokat és csomagolásokat környezetkímélő módon újra kell hasznosítani. Csak EU országok esetén: az elektromos szerszámokat ne dobja a háztartási hulladékba! A használt elektromos és elektronikus berendezésekről szóló 2002/96-os európai irányelv és a végrehajtásáról szóló nemzeti jogszabályok alapján a használhatatlanná vált elektromos berendezéseket külön kell gyűjteni és környezetkímélő módon kell ártalmatlanítani.

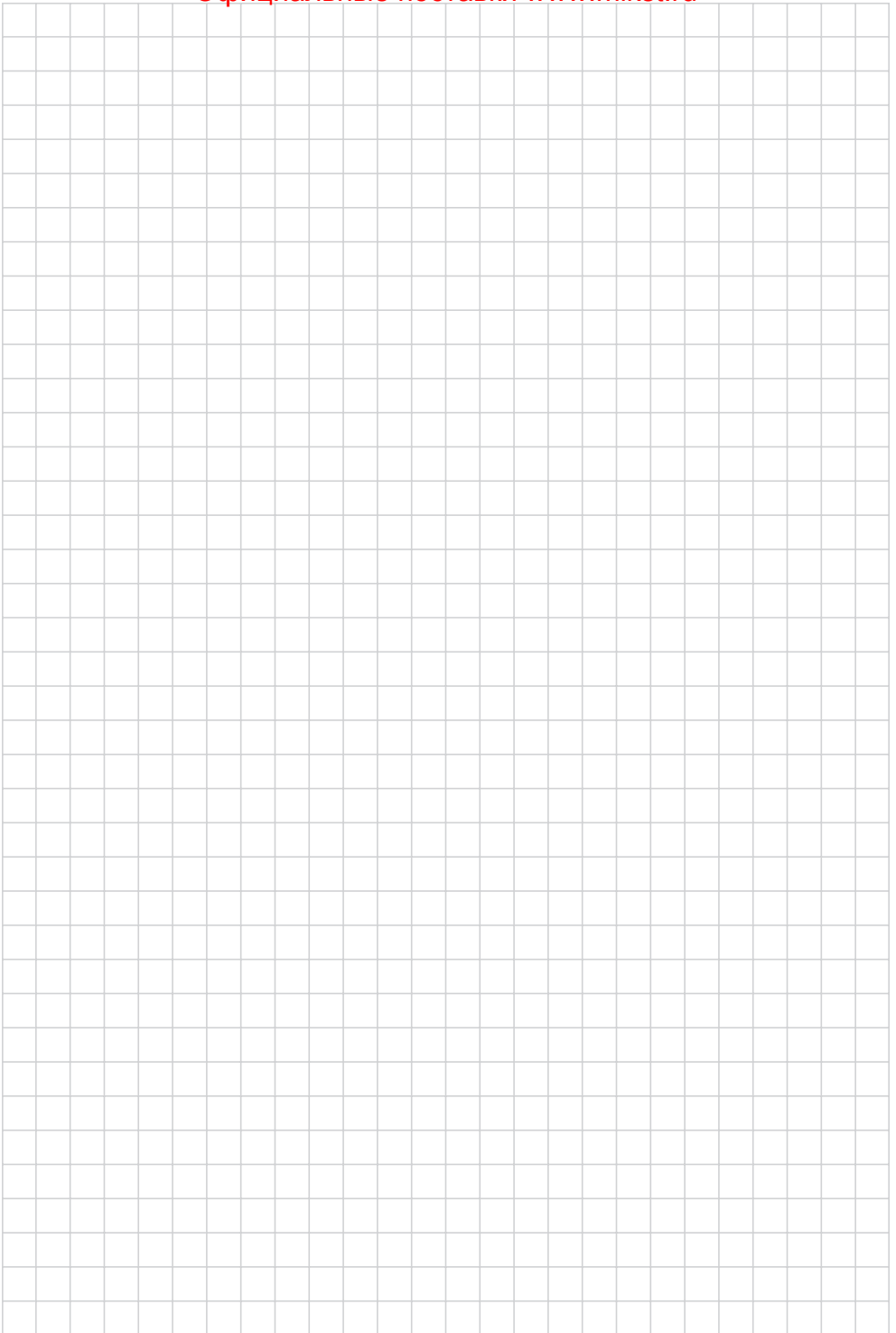



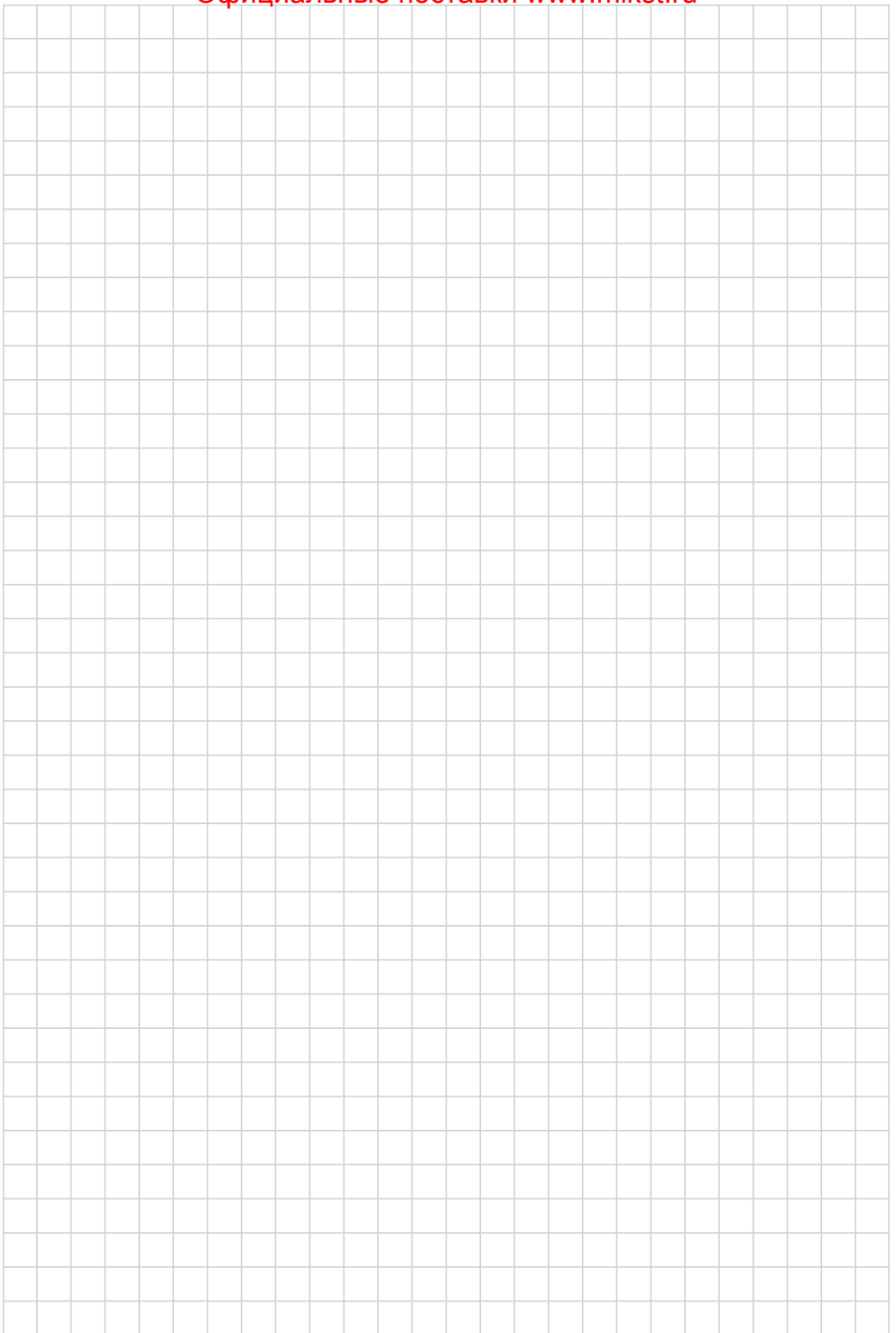



Your authorised Service Centre is:



Leister Technologies AG
Galileo-Strasse 10
CH-6056 Kaegiswil/Switzerland
Tel. +41 41 662 74 74
Fax +41 41 662 74 16
www.leister.com
sales@leister.com